



Vacuum Cleaner

2 in 1 with mopping function

Hand- & Stielstaubsauger

2 in 1 mit Wasserreinigungsfunktion

Aspirateur

2 en 1 avec fonction de nettoyage à l'eau

Aspirador vertical

2 in 1 con función de limpieza con agua

Odkurzacz

2 w 1 z funkcją czyszczenia wodą

Steelstrofzuiger

2 in 1 met waterreinigingsfunctie

Vysávač

2 v 1 s funkciou čistenia vody

Vysavač

2 v 1 s funkcí čištění vody



I/B Version
210813

TKG SKV 1006

22.2V DC 120W

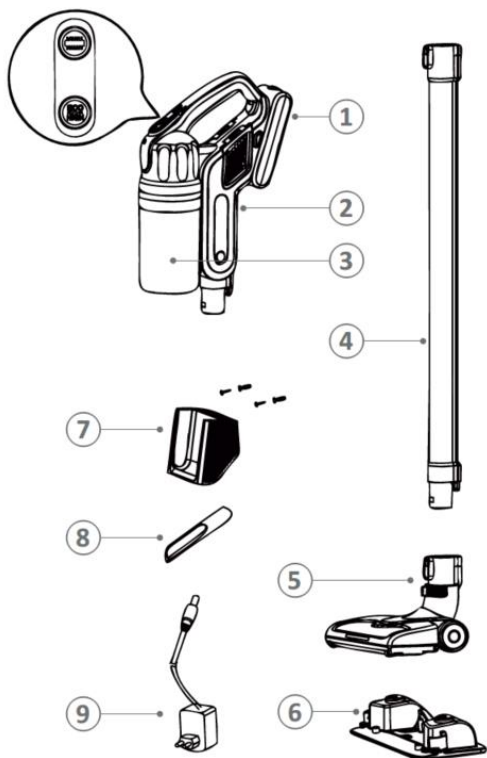

EN

1. Battery
2. Motor
3. Dust container
4. Metallic tube
5. Motor floor brush
6. Water tank
7. Wall hanger
8. Tight nozzle
9. Charging adaptor

DE

1. Akku
2. Motor
3. Staubbehälter
4. Metallrohr
5. Bodenbürste
6. Wassertank
7. Wandhalter
8. Fugendüse
9. Adapter

FR

1. Batterie
2. Moteur
3. Collecteur de poussières
4. Tube métallique
5. Brosse de sol rotative
6. Réservoir d'eau
7. Support mural
8. Buse étroite
9. Chargeur

SP

1. Batería
2. Motor
3. Contenedor de polvo
4. Tubo metálico
5. Cepillo de suelo
6. Depósito de agua
7. Soporte de pared
8. Succionador
9. Adaptador de agua

PL

1. Bateria - akumulator
2. Silnik
3. Pojemnik na kurz
4. Rura metalowa
5. Napęd szczotki podłogowej
6. Zbiornik wody
7. Wieszak ścienny
8. Ssawka szczelinowa
9. Zasilacz

NL

1. Batterij
2. Motor
3. Stofcontainer
4. Metal buis
5. Motor vloerborstel
6. Watertank
7. Muurhanger
8. Plintenzuiger
9. Laadadapter

SK

1. Batérie
2. Motor
3. Čistič prachu
4. Kovová trubica
5. Motorová podlahová kefa
6. Nádrž na vodu
7. Vešák na stenu
8. Hrdlo trysky
9. Nabíjací adaptér

CZ

1. Batérie
2. Motor
3. Čistič prachu
4. Kovová trubica
5. Motorový podlahový kartáč
6. Vodní nádrž
7. Věšák na zeď
8. Tryska s hrotem
9. Nabíjecí adaptér



ENGLISH

IMPORTANT SAFEGUARDS

Please read these instructions carefully before using the appliance, and always follow the safety and operating instructions.

Important: *This appliance can be used by children over 8 years old and people with reduced physical, sensory or mental capacities or with a lack of experience or knowledge if they have been given supervision or instructions concerning the safe use of the appliance and the risks involved. Children shall not play with the appliance. Cleaning and user maintenance shall not be made by children unless they are older than 8 years and supervised. Never leave the appliance and its cord unsupervised and within reach of children less than 8 years old or irresponsible persons, especially when it is plugged into the wall or when it is cooling down.*

- ❑ Check that the mains voltage matches the voltage noted on the appliance before using the appliance.
- ❑ Use the appliance for household purposes only as described in this manual.
- ❑ Never leave your device unattended during use.
- ❑ Close supervision is necessary when any appliance is used by or near children.
- ❑ Cleaning and user maintenance should not be undertaken by children without supervision.
- ❑ Only use the supplied charging cable and adapter to charge. Do not use the power adapter with other devices.
- ❑ If the supply cord or appliance is damaged, stop using the appliance immediately and seek advice from the manufacturer, its service agent or a similarly qualified person (*).
- ❑ Always unplug the AC adapter from the wall outlet by pulling on the plug itself. Never pull on the charging cable.
- ❑ Switch off at the wall socket then remove the plug from the socket when not in use or before cleaning.

- ❑ Switch off and unplug before fitting or removing tools/attachments, after use and before cleaning.
- ❑ Never immerse the appliance, the charging cable or the mains plug in water or other liquids.
- ❑ Never use the appliance and the power supply near hot surfaces.
- ❑ Never use outdoors and always store in a dry place.
- ❑ Use only original accessories recommended by the supplier..
- ❑ Do not use your device to vacuum matches, sharp objects, cigarettes, cigarette butts or other burning objects. Do not use your device on surfaces covered with cement, fine or toxic substances like gases, detergent, gasoline or coal.
- ❑ Never vacuum up liquids with this device.
- ❑ Do not use the appliance on pets.
- ❑ This device is not a toy.
- ❑ If the suction power decreases or if the dust collector is full, clean the filters and empty the container. Otherwise, the device may overheat and the warranty will no longer apply.

(*) Competent qualified electrician: after-sales department of the producer or importer or any person who is qualified, approved and competent to perform this kind of repairs in order to avoid all danger. In case of need you should return the appliance to this electrician.

ERP DECLARATION – REGULATION 1275/2008/EC

We, TKG Sprl/Bvba, hereby confirm that our product meets the requirements of regulation 1275/2008/EC. Admittedly, our product does not dispose of a function to minimize the power consumption, which should according to regulation 1275/2008/EC put the product in off or standby mode after finishing the main function, but this is practically impossible, as it would compromise the main function of the product so strongly, that using the product would no longer be possible!

For this reason we always tell the customer in our instruction manual to unplug the appliance immediately after use.

The user manual is by simple request also available in electronic format from the after-sales service (see warranty card).

BEFORE FIRST USE

- Plug the charging adaptor on the battery and then on a wall socket.
- Charge the battery for the first time for minimum 5 hours.
The light indicator shows you when the battery is fully charged.
- Connect the battery to the motor : you should hear a "click" noise when it is secured.

USE

You can use the vacuum cleaner **as a handled vacuum** by connecting directly one of the small dust brushes to the main engine.

The nozzle is used to clean tight areas like radiators, baseboards, gaps between furnitures...

You can use the vacuum cleaner **as a stand vacuum** by connecting the metallic tube to the main engine and to the motor floor brush (or one of the small dust brushes).

The motor brush is used to vacuum hard or textile floors like tiles, wooden parquet, linoleum, carpet, rug, doormat...

- Press the power button on the handle one time to start the motor on **medium** vacuuming.
- Press the power button a second time to increase the motor power to **intense** suction vacuuming.
- Press the power button a third time to **switch off** the motor
- Press the turbo brush button on the handle to start the **rotating function** of the floor brush.
The LED lamp in the front of the turbo brush lights up automatically.

Caution : Always switch off the appliance before changing accessories.

MOPPING FUNCTION

You can use the **mopping function** by connecting the water tank on the motor brush.

- Strap the cleaning mop on the water tank
- Open the tank and fill it with pure water (do not fill above the MAX marking)
- Close the tank using the dedicated plugs
- Connect the tank to the motor brush by placing the motor brush above the tank and gently pushing it into one another.

When the water tank is connected, push the motor brush button to release water on the mop and wet the floor.

Note : Use the mopping function only on hard and smooth surfaces like tiles, linoleum, wooden parquet... Do not use on carpet floors or other textiles.

Do not add soap, bleach, detergent or perfume directly in the water tank : only drip soap on the floor or on the mop.

CLEANING AND UPKEEP

To increase the life of your vacuum cleaner, follow the cleaning instruction after each use or if vacuuming power decrease :

- Open the dust collector and remove the filter by gently rotating it clockwise.
- Empty them both in the rubbish
- You can gently wash the filter net with pure water. Let it completely dry after.
- Replace the filter in the dust collector by turning it gently anti-clockwise.
- Close the dust collector back in the main engine.
- Remove the water tank and empty it completely in the sink.
- Remove the motor brush rotating axis and clean it from hair or tangled filth
- Remove the floor mop and wash it in a sink or in the washing machine at max 30°.
- Remove the plastic water release bar and clean it under running water.
- Wipe the housing of the vacuum cleaner and the main unit with a soft, dry cloth.

Caution : Always switch off the appliance before cleaning it.

STORAGE

The vacuum cleaner can be stored upright using the provided wall hanger. Fix it to the wall by drilling two holes at minimum 1.2 m high above the ground and spaced of each other by 6 cm. Then secure it with the two provided screws.

CHARGING INFORMATION

- Both the adaptor and the vacuum cleaner battery may become warm while charging. This is completely normal.
- If you use the hand vacuum cleaner for a long period of time, the battery can also warm up. This is also completely normal.
- For optimal battery life, we recommend charging the device at least every three months when not used.
- For best performance, it is recommended to charge the vacuum cleaner after each use.

Caution : Do not use the product while it is charging.

PROTECTION OF THE ENVIRONMENT – DIRECTIVE 2012/19/EU

In order to preserve our environment and protect human health, the waste electrical and electronic equipment should be disposed of in accordance with specific rules with the

implication of both suppliers and users. For this reason, as indicated by the symbol  on the rating label or on the packaging, your appliance should not be disposed of as unsorted municipal waste. The user has the right to bring it to a municipal collection point performing waste recovery by means of reuse, recycling or use for other applications in accordance with the directive.



DEUTSCH

WICHTIGE SICHERHEITSVORSCHRIFTEN

Vor Inbetriebnahme die Gebrauchsanleitung sorgfältig lesen, danach handeln und aufbewahren! Bei Weitergabe des Gerätes die Gebrauchsanleitung beilegen.

Wichtig: *Das Gerät kann von Kindern ab 8 Jahren und von Personen mit einer körperlichen, sensorischen, geistigen oder motorischen Behinderung oder einem Mangel an Erfahrung und Kenntnissen verwendet werden, sofern diese Personen beaufsichtigt oder über den sicheren Gebrauch des Geräts unterrichtet wurden und die damit verbundenen Gefahren verstanden haben. Kinder dürfen nicht mit dem Gerät spielen. Reinigung und Benutzer-Wartung dürfen nicht durch Kinder durchgeführt werden, es sei denn, sie sind älter als 8 Jahre und beaufsichtigt. Lassen Sie Ihr Gerät und sein Netzkabel nie unbeaufsichtigt und in Reichweite von Kindern jünger als 8 Jahre oder unverantwortlichen Personen, wenn es an der Steckdose hängt oder wenn es abkühlt.*

- ❑ Die Netzspannung muss mit der auf dem Gerät vermerkten Spannung übereinstimmen.
- ❑ Das Gerät darf nur zu Haushaltszwecken verwendet werden, wie in der Bedienungsanleitung angegeben.
- ❑ Das Gerät darf während der Verwendung nicht unbeaufsichtigt sein.
- ❑ Das Gerät darf von Kindern nur unter Beaufsichtigung verwendet werden. In der Nähe von Kindern sollte das Gerät vorsichtig verwendet werden.
- ❑ Die Reinigung und Benutzerwartung dürfen von Kindern nicht ohne Beaufsichtigung durchgeführt werden.
- ❑ Es darf nur das mitgelieferte Stromkabel und der mitgelieferte Adapter zum Aufladen des Geräts verwendet werden. Der Adapter darf nicht mit anderen Geräten verwendet werden.

- Verwenden Sie das Gerät nicht, wenn das Stromkabel oder das Gerät beschädigt ist und wenden Sie sich an den Hersteller, den Kundendienst oder andere fachkundige Personen (*).
- Ziehen Sie den Wechselstromadapter am Adapter aus der Steckdose. Ziehen Sie nie am Ladekabel.
- Schalten Sie das Gerät aus, bevor Sie den Stecker ziehen, wenn das Gerät nicht verwendet wird oder vor der Reinigung.
- Schalten Sie das Gerät nach der Verwendung, vor der Reinigung oder bevor Sie Zubehör montieren oder demontieren aus und trennen Sie es von der Stromversorgung.
- Tauchen Sie weder das Gerät, noch das Ladekabel oder den Stecker in Wasser oder eine andere Flüssigkeit.
- Das Gerät darf nicht in der Nähe von Wärmequellen verwendet werden.
- Das Gerät darf nur im Innenbereich verwendet werden und nur in einer trockenen Umgebung aufbewahrt werden.
- Verwenden Sie nur vom Hersteller empfohlenes Originalzubehör.
- Verwenden Sie das Gerät nicht zum Aufsaugen von Streichhölzern, scharfkantigen Gegenständen, Zigaretten, Zigarettenstummeln oder anderen brennenden Objekten. Verwenden Sie das Gerät nicht auf Oberflächen, die mit Zement, feinen oder toxischen Substanzen wie Gase, Reinigungsmittel, Benzin oder Kohle bedeckt sind.
- Saugen Sie mit diesem Gerät keine Flüssigkeiten auf.
- Das Gerät darf nicht in der Nähe von Haustieren verwendet werden.
- Das Gerät ist kein Spielzeug.
- Reinigen Sie den Filter und entleeren Sie den Behälter, wenn die Saugkraft nachlässt oder der Staubbehälter voll ist. Andernfalls kann das Gerät überhitzen. In diesem Fall verfällt die Gewährleistung.

(*) Fachmann: anerkannter Kundendienst des Lieferanten oder des Importeurs, der für derartige Reparaturen zuständig ist. Für eventuelle Reparaturen wenden Sie sich bitte an diesen Kundendienst.

VOR INBETRIEBNAHME

- Schließen Sie den Adapter am Akku und dann an einer Steckdose an.
- Laden Sie den Akku vor der ersten Verwendung mindestens 5 Stunden auf. Die Anzeigeleuchte zeigt an, wenn der Akku vollständig aufgeladen ist.
- Setzen Sie den Akku in den Motor ein. Er sollte hörbar einrasten.

VERWENDUNG

Der Staubsauger kann als **Handgerät** verwendet werden, indem eine der kleinen Staubbürsten direkt auf den Motor gesteckt wird.

Mit der Fugendüse können schwer zugängliche Stellen wie Heizkörper, Sockelleisten, Lücken zwischen Möbeln usw. erreicht werden.

Der Staubsauger kann auch als **Standgerät** verwendet werden, indem das Metallrohr am Motor angeschlossen und die Bodenbürste (oder eine der kleinen Staubbürsten) am Metallrohr befestigt wird.

Mit der Bodenbürste können Fliesen, Holzböden, Linoleum, Auslegware, Teppiche, Fußmatten usw. gereinigt werden.

- Drücken Sie einmal auf den Einschaltknopf auf dem Griff, um den Staubsauger auf der **mittleren** Stufe zu starten.
- Drücken Sie den Einschaltknopf erneut, um die Saugleistung auf **stark** zu erhöhen.
- Drücken Sie den Einschaltknopf ein drittes Mal, um das Gerät **auszuschalten**.
- Drücken Sie den Turbobürstenknopf auf dem Griff, um die **Drehfunktion** der Bodenbürste zu starten.
Die LED-Leuchte an der Turbobürste leuchtet auf.

Achtung: Schalten Sie das Gerät vor dem Wechseln der Zubehörteile immer aus.

WASSERREINIGUNGSFUNKTION

Sie können die **Wasserreinigungsfunktion** verwenden, indem sie den Wassertank an die Bodenbürste anschließen.

- Setzen Sie den Reinigungsmopp auf den Wassertank.
- Öffnen Sie den Tank und füllen Sie ihn bis zur Markierung mit sauberem Wasser.
- Verschließen Sie den Tank mit den entsprechenden Stopfen.
- Schließen Sie den Tank an die Bodenbürste an, indem Sie die Bodenbürste von oben sanft auf den Tank aufstecken.

Wenn der Wassertank angeschlossen ist, drücken Sie den Bodenbürstenknopf, um den Mopp zu benetzen und den Boden zu befeuchten.

Hinweis: Verwenden Sie die Wasserreinigungsfunktion nur auf harten und glatten Böden wie Fliesen, Linoleum, Holzböden usw. Verwenden Sie diese Funktion nicht auf Teppichen o. Ä.

Geben Sie keine Seife, Bleichmittel, Reinigungsmittel oder Parfüm in den Wassertank. Geben Sie lediglich ein wenig Reinigungsmittel auf den Boden oder auf den Mopp.

REINIGUNG UND WARTUNG

Um die Lebensdauer des Staubsaugers zu verlängern, befolgen Sie die Reinigungsanweisungen nach jeder Verwendung oder wenn die Saugleistung nachlässt:

- Öffnen Sie den Staubbehälter und entnehmen Sie den Filter, indem Sie ihn im Uhrzeigersinn drehen.
- Entleeren Sie beide Teile.
- Das Filternetz kann sanft mit klarem Wasser ausgespült werden. Lassen Sie es danach vollständig trocknen.
- Setzen Sie den Filter wieder in den Staubbehälter ein, indem Sie ihn gegen den Uhrzeigersinn drehen.
- Schließen Sie den Staubbehälter wieder und setzen Sie ihn wieder in den Motor ein.
- Entnehmen Sie den Wassertank und entleeren Sie ihn vollständig.
- Entnehmen Sie die Drehbürste und entfernen Sie Haare und anderen Schmutz davon.
- Entfernen Sie den Mopp und waschen Sie ihn per Hand oder in der Waschmaschine bei max. 30°C aus.
- Entnehmen Sie den Saugschlauch und reinigen Sie ihn unter fließendem Wasser.
- Wischen Sie das Gehäuse des Staubsaugers mit einem weichen, trockenen Tuch ab.

Achtung: Schalten Sie das Gerät vor dem Reinigen immer aus.

AUFBEWAHRUNG

Der Staubsauger kann unter Verwendung des mitgelieferten Wandhalters aufrecht aufbewahrt werden.

Befestigen Sie ihn an der Wand, indem Sie zwei Löcher in einer Höhe von mindestens 1,2 m über dem Boden und mit einem Abstand von 6 cm bohren. Befestigen Sie den Wandhalter mit den mitgelieferten Schrauben.

INFORMATIONEN ZUM AUFLADEN

- Der Adapter und der Akku des Staubsaugers können sich während des Aufladens erwärmen. Das ist absolut normal.
- Wenn Sie den Handstaubsauger für längere Zeit verwenden, kann sich der Akku erwärmen. Das ist ebenfalls absolut normal.

- Um die Akkulebensdauer zu verlängern, wird empfohlen, das Gerät, wenn es nicht verwendet wird, mindestens alle drei Monate aufzuladen.
- Die beste Leistung wird erzielt, wenn der Staubsauger nach jeder Verwendung aufgeladen wird.

Achtung: Verwenden Sie das Gerät nicht während des Ladevorgangs.

UMWELTSCHUTZ – RICHTLINIE 2012/19/EU

Zum Schutz unserer Umwelt und unserer Gesundheit sind Elektro- und Elektronik-Altgeräte nach bestimmten Regeln zu entsorgen. Dies fordert den Einsatz sowohl des Herstellers bzw. Lieferanten als auch des Verbrauchers.



Aus diesem Grund darf dieses Gerät, wie das Symbol  auf dem Typenschild bzw. auf der Verpackung zeigt, nicht in den unsortierten Restmüll gegeben werden. Der Verbraucher hat das Recht, dieses Gerät über kommunale Sammelstellen zu entsorgen; von dort aus wird die spezifische Behandlung, Verwertung bzw. das Recycling gem. den Erfordernissen der Richtlinie sichergestellt.

ERP DEKLARATION – VO 1275/2008/EG

Wir, TKG Sprl/Bvba, bestätigen hiermit, dass unser Produkt den Anforderungen der VO 1275/2008/EG entspricht. Unser Produkt verfügt zwar nicht über eine Funktion zur Minimierung des Verbrauchs, welche laut VO 1275/2008/EG das Produkt nach Beendigung der Hauptfunktion in den Aus- oder Bereitschaftszustand versetzen soll, aber dies ist aus Sicht des Gebrauchswertes nicht möglich, da dies die Hauptfunktion des Produktes so stark beeinträchtigen würde, dass eine Benutzung des Produktes nicht mehr möglich sein würde!

Aus diesem Grund weisen wir in unserer Bedienungsanleitung den Kunden stets darauf hin, das Gerät sofort nach dem Gebrauch vom Netz zu trennen.

Die Bedienungsanleitung ist auf einfache Nachfrage auch verfügbar in elektronischem Format bei dem Kundendienst (siehe Garantiekarte).



FRANCAIS

POUR VOTRE SECURITE

Veillez lire ces instructions attentivement avant d'utiliser l'appareil, suivez toujours les instructions d'utilisation et de sécurité.

Important: *Votre appareil peut être utilisé par des enfants âgés de plus de 8 ans et des personnes ayant des capacités physiques, sensorielles ou mentales réduites ou des personnes dénuées d'expérience ou de connaissances, s'ils ont pu bénéficier, au préalable, d'une surveillance ou d'instructions concernant son utilisation en toute sécurité et sur les risques encourus. Les enfants ne doivent surtout pas jouer avec l'appareil. Le nettoyage et la maintenance ne doivent pas être effectués par des enfants à moins qu'ils aient plus de 8 ans et qu'ils soient supervisés. Ne laissez jamais votre appareil et son câble d'alimentation sans surveillance et à la portée des enfants de moins de 8 ans ou des personnes non responsables, surtout lorsque celui-ci est sous tension ou pendant sa phase de refroidissement.*

- ❑ Vérifiez que la tension du secteur correspond à la tension indiquée sur l'appareil avant de l'utiliser.
- ❑ Utilisez l'appareil uniquement à des fins domestiques, comme décrit dans ce manuel.
- ❑ Ne laissez pas l'appareil sans surveillance pendant son utilisation.
- ❑ Une attentive supervision est nécessaire si l'appareil est utilisé à proximité des enfants.
- ❑ Le nettoyage et l'entretien de l'appareil ne doivent pas être effectués par les enfants, sauf si ils sont attentivement supervisés.
- ❑ Utilisez uniquement le câble de charge et l'adaptateur d'alimentation fournis pour charger l'appareil. N'utilisez pas l'adaptateur secteur pour charger d'autres appareils.

- Si les câbles d'alimentation et / ou de charge sont endommagés, ils doivent être réparés par le fabricant, le service après-vente ou un spécialiste qualifié (*) afin d'éviter tout danger.
- Débranchez toujours l'adaptateur secteur de la prise murale en tirant sur la prise. Ne tirez jamais sur le câble de charge.
- Débranchez toujours l'adaptateur avant de nettoyer l'appareil ou lorsqu'il n'est pas utilisé.
- Ne plongez pas l'appareil, le câble de charge ou la fiche d'alimentation dans l'eau ou d'autres liquides.
- N'utilisez pas l'appareil et l'alimentation électrique à proximité de surfaces chaudes.
- N'utilisez pas l'appareil à l'extérieur et rangez-le toujours dans un endroit sec.
- Utilisez uniquement les accessoires recommandés par le fournisseur.
- N'aspirez pas d'allumettes, d'objets coupants, de cigarettes, de mégots ou d'autres objets brûlants. N'utilisez pas l'appareil sur les surfaces couvertes de ciment, de matériaux toxiques comme l'essence, les détergents chimiques, les gaz ou le charbon.
- N'utilisez jamais l'appareil pour aspirer de liquides.
- N'utilisez pas l'appareil sur des animaux de compagnie.
- Cet appareil n'est pas un jouet.
- Si la puissance d'aspiration diminue ou si le collecteur à poussière est plein, nettoyez les filtres et videz le collecteur. Dans le cas contraire, l'appareil pourrait surchauffer. Si cela se produit, la garantie ne sera plus d'application.

(*) Service qualifié compétent: service après-vente du fabricant ou de l'importateur ou une personne qualifiée, reconnue et habilitée à faire ce genre de réparation afin d'éviter tout danger. Dans tous les cas, veuillez retourner l'appareil auprès de ce service.

AVANT LA PREMIÈRE UTILISATION

- Branchez l'adaptateur sur la batterie, puis sur une prise murale.
- Chargez la batterie pour la première fois pendant au moins 5 heures.
- Le voyant lumineux vous indique que la batterie est complètement chargée.
- Connectez la batterie au moteur: vous entendrez un « clic » lorsque celle-ci est en place.

UTILISATION

Vous pouvez utiliser l'aspirateur en tant qu'**aspirateur à main** en connectant directement l'une des petites brosses à poussière au moteur principal.

La buse étroite est utilisée pour nettoyer les espaces restreints comme les radiateurs, les plinthes, les espaces entre les meubles ...

Vous pouvez utiliser l'aspirateur comme **aspirateur balais** en connectant le tube métallique au moteur principal et à la brosse de sol motorisée (ou à l'une des petites brosses à poussière).

La brosse motorisée est utilisée pour aspirer les sols durs ou textiles comme les carrelages, le parquet en bois, le linoléum, les tapis, les tapis, les pailleçons...

- Appuyez une fois sur le bouton d'alimentation sur la poignée pour démarrer le moteur avec une aspiration **moyenne**.
- Appuyez une seconde fois sur le bouton d'alimentation pour augmenter la puissance du moteur jusqu'à une aspiration **intense**.
- Appuyez une troisième fois sur le bouton d'alimentation pour **éteindre** le moteur.
- Appuyez sur le bouton de la **brosse turbo** sur la poignée pour activer la fonction de rotation de la brosse.
La lampe LED sur le devant de la brosse motorisée s'allume automatiquement.

Attention: éteignez toujours l'appareil avant de changer les accessoires.

FONCTION DE NETTOYAGE DE L'EAU

Utilisez la fonction de **nettoyage à l'eau** en connectant le réservoir d'eau sur la brosse de sol.

- Attachez la serpillière sur le réservoir d'eau grâce aux bandes scotch prévues
- Ouvrez le réservoir et remplissez-le d'eau pure (pas au-dessus du repère MAX)
- Fermez le réservoir en utilisant les bouchons prévus à cet effet.
- Connectez le réservoir à la brosse du moteur en plaçant celle-ci au-dessus du réservoir et en les poussant doucement l'un vers l'autre.

Une fois le réservoir d'eau raccordé, appuyez sur le bouton de la turbo brosse pour libérer l'eau sur la serpillière et mouiller le sol.

Remarque: utilisez la fonction de nettoyage à l'eau uniquement sur les surfaces dures et lisses telles que le carrelage, le linoléum, le parquet en bois, etc.
Ne pas utiliser sur les sols en moquette, les tapis ou autres textiles.
N'ajoutez pas de savon, d'eau de Javel, de détergent ou de parfum directement dans le réservoir d'eau; déposez le savon sur le sol ou sur le balai.

NETTOYAGE ET ENTRETIEN

Pour prolonger la durée de vie de votre aspirateur, suivez les instructions de nettoyage après chaque utilisation ou si la puissance d'aspiration diminue:

- Ouvrez le collecteur de poussière et retirez le filtre en le tournant délicatement dans le sens des aiguilles d'une montre.
- Videz-les tous les deux dans la poubelle.
- Vous pouvez laver le filtre avec de l'eau pure. Laissez le sécher complètement après.
- Remplacez le filtre dans le collecteur de poussière en le tournant doucement dans le sens contraire des aiguilles d'une montre.
- Refermez le collecteur de poussière dans le boîtier principal de l'appareil.
- Retirez le réservoir d'eau et videz-le complètement dans l'évier.
- Retirez l'axe de rotation de la brosse motorisée et nettoyez-le des cheveux enroulés.
- Enlevez la serpillière et lavez-la dans un évier ou dans un lave-linge à 30 ° maximum.
- Retirez la fente distributrice d'eau en plastique et nettoyez-la sous l'eau courante.
- Essuyez le boîtier principal avec un chiffon doux et sec.

Attention: Éteignez toujours l'appareil avant de le nettoyer.

RANGEMENT

L'aspirateur peut être rangé verticalement à l'aide du crochet mural fourni. Fixez-le au mur en perçant deux trous à une hauteur minimale de 1,2 m du sol et espacés l'un de l'autre de 6 cm. Ensuite, fixez-le avec les deux vis fournies.

INFORMATIONS DE CHARGE

- L'adaptateur et la batterie de l'aspirateur peuvent chauffer pendant le chargement. C'est complètement normal.
- Si vous utilisez l'aspirateur à main pendant une longue période, la batterie peut également chauffer. C'est aussi complètement normal.
- Pour une durée de vie optimale de la batterie, nous vous recommandons de charger l'appareil au moins tous les trois mois lorsqu'il n'est pas utilisé.
- Pour des performances optimales, il est recommandé de charger l'aspirateur après chaque utilisation.

Attention: N'utilisez pas le produit pendant la charge.

PROTECTION DE L'ENVIRONNEMENT – DIRECTIVE 2012/19/UE

Afin de préserver notre environnement et notre santé, l'élimination en fin de vie des appareils électriques et électroniques doit se faire selon des règles bien précises et nécessite l'implication de chacun, qu'il soit fournisseur ou utilisateur. C'est pour cette raison



que votre appareil, tel que le signale le symbole  apposé sur sa plaque signalétique ou sur l'emballage, ne doit en aucun cas être jeté dans une poubelle publique ou privée destinée aux ordures ménagères. L'utilisateur a le droit de déposer l'appareil dans des lieux publics de collecte procédant à un tri sélectif des déchets pour être soit recyclé, soit réutilisé pour d'autres applications conformément à la directive.

DÉCLARATION ERP – DIRECTIVE 1275/2008/CE

Nous, TKG Sprl/Bvba, confirmons par la présente que notre produit correspond aux exigences de la directive 1275/2008/CE. Certes, notre produit n'est pas équipé d'une fonction pour minimaliser la consommation de puissance, ce qui devrait selon la directive 1275/2008/CE mettre le produit en mode éteint ou mode veille après avoir fini sa fonction principale, mais ceci est pratiquement impossible, car cela nuirait à la fonction principale du produit si fortement que l'utilisation du produit ne serait plus possible!

C'est pourquoi dans notre mode d'emploi nous disons toujours au client de débrancher la fiche de la prise de courant dès qu'il a fini d'utiliser le produit.

La notice d'utilisation est aussi disponible en format électronique sur simple demande auprès du service après-vente (voir carte de garantie).



ESPAÑOL

CONSEJOS DE SEGURIDAD

Lea detenidamente el modo de empleo antes de utilizar el aparato, y siempre siga las medidas de seguridad y el modo de funcionamiento.

Importante: *Este aparato puede ser utilizado por niños mayores de 8 años y personas con capacidades físicas reducidas, sensoriales o mentales o con falta de experiencia o conocimiento, si se les ha dado la supervisión o instrucciones relativas al uso seguro del aparato y los riesgos involucrados. Los niños no deben jugar con el aparato. La limpieza y mantenimiento del aparato no debe ser hecho por niños a menos que sean mayores de 8 años y estén supervisados. No deje de vigilar su aparato y el cable y no lo deje nunca a cargo de niños menores de 8 años o de personas no responsables especialmente cuando está enchufado a la toma de corriente o se está enfriando.*

- ❑ Verifique que la tensión de la red eléctrica corresponda a la tensión que está indicada en el aparato antes de utilizarlo.
- ❑ Utilice el aparato solo para usos domésticos como está indicado en este modo de empleo.
- ❑ Nunca deje su aparato sin vigilancia cuando está en marcha.
- ❑ Se requiere una estrecha supervisión cuando el aparato esté utilizado por o cerca de niños.
- ❑ Está prohibido dejar que los niños limpien o le den mantenimiento al aparato sin la vigilancia de una persona mayor.
- ❑ Se recomienda utilizar solo el cable y el adaptador de corriente que están proveídos para cargar el aparato. No utilice este adaptador de corriente con otros aparatos.
- ❑ Si el cable de alimentación o el aparato estén perjudicados, deje de utilizarlo inmediatamente y consulte el fabricante, el servicio de atención al cliente o a una persona calificada competente (*).

- ❑ Siempre desenchufe el adaptador de corriente alterna de la toma principal tirando directamente del enchufe. Nunca tire del cable de carga.
- ❑ Apague el aparato y luego desenchúfelo de la toma de corriente cuando no está en uso o cuando usted está por limpiarlo.
- ❑ Apague el aparato y desenchufe el aparato antes de quitar/poner todos los accesorios, antes de limpiarlo y después de utilizarlo.
- ❑ Nunca sumerja el aparato, el cable de carga o el enchufe de alimentación en el agua o en otro líquido.
- ❑ Nunca utilice el aparato y la toma de corriente cerca de superficies calientes.
- ❑ Nunca utilice el aparato al aire libre y siempre ordénelo en un lugar seco.
- ❑ Utilice solo accesorios originales que están recomendados por el fabricante.
- ❑ No utilice su aparato para aspirar cerillas, objetos afilados, cigarrillos, colillas de cigarrillos u otros objetos abrasadores. No utilice su aparato sobre superficies cubiertas de cemento, de sustancias finas o tóxicas como gases, detergentes, gasolina o carbón.
- ❑ Nunca aspire líquidos con este aparato.
- ❑ No utilice el aparato sobre mascotas.
- ❑ Este aparato no es un juguete.
- ❑ Si la potencia de succión disminuye o si el colector de polvo está lleno, limpie los filtros y vacíe el contenedor. De otra manera, el aparato podría sobrecalentar. Si eso ocurre, la garantía ya no se aplicará.

(*) Servicio técnico cualificado: servicio técnico del fabricante o del importador o una persona cualificada, reconocida y habilitada a fin de evitar cualquier peligro. En cualquier caso devuelva el aparato al servicio técnico.

ANTES DEL PRIMER USO

- Enchufe el adaptador de carga sobre la batería y luego sobre la toma de la pared.
- Cargue la batería por primera vez durante 5 horas como mínimo. El testigo luminoso le indicará cuando la batería esté cargada totalmente.
- Conecte la batería sobre el motor : se oír un "clic" cuando esté correctamente sujeta.

USO

Se puede también utilizar el aspirador **como un aspirador de mano** al conectar directamente uno de los pequeños cepillos de polvo al aparato principal.

Se utiliza el succionador para limpiar las zonas estrechas como los radiadores, los rodapiés, los espacios entre los muebles...

Se puede utilizar el aspirador **como un aspirador vertical** al conectar el tubo metálico al motor principal y al cepillo de suelo motorizado (o uno de los pequeños cepillos de polvo).

Se utiliza el cepillo motorizado para aspirar los suelos duros y los de materia textil como los embaldosados, los parqués de madera, los linóleos, las moquetas, las alfombras, los felpudos,...

- Apriete una vez el botón de encendido que se encuentra en el mango para empezar a aspirar **a velocidad media**.
- Apriete dos veces el botón de encendido para aspirar con una succión **intensa**.
- Apriete tres veces el botón de encendido para **apagar** el motor del aspirador.
- Apriete el botón del cepillo turbo que se encuentra en el mango para poner en marcha **la función rotatoria** del cepillo de suelo. La luz LED que se encuentra en la parte delantera del cepillo turbo se encenderá automáticamente.

Cuidado : Apague siempre el aparato antes de cambiar los accesorios.

FUNCIÓN DE LIMPIEZA CON AGUA

Usted puede utilizar **la función de limpieza con agua** al conectar el depósito de agua sobre el aparato.

- Sujete la mopa de limpieza sobre el depósito de agua.
- Abra el depósito y llénelo con agua limpia (no sobrepase el nivel MAX).
- Cierre el depósito con los cierres apropiados.
- Conecte el depósito al cepillo del aparato al poner el mismo cepillo encima del depósito y al empujarlo delicadamente hasta que quede bloqueado.

Cuando el depósito de agua está conectado, apriete el botón del cepillo motor para soltar agua en la mopa y mojar el suelo.

Nota : Utilice la función limpieza con agua solo para las superficies duras y lisas como los embaldosados, linóleos, los parqués de madera... No utilice sobre alfombras, moquetas u otros textiles.

No añada jabón, lejía, detergente o perfume directamente en el depósito de agua: solo gotee jabón sobre en suelo o sobre la mopa.

LIMPIEZA Y MANTENIMIENTO

Para alargar la vida útil de su aspirador, siga las instrucciones siguientes después de cada uso o si la potencia de su aspirador disminuye:

- Abra el recolector de polvo y quite el filtro al girarlo delicadamente en el sentido de las agujas del reloj.
- Vacíelos ambos en una basura.
- Usted puede limpiar cuidadosamente el filtro con agua limpia. Déjelo secar completamente luego.
- Ponga de nuevo el filtro en el recolector de polvo al girarlo delicadamente en el sentido contrario al de las agujas del reloj.
- Cierre el recolector de polvo en el bloque del motor del aspirador.
- Quite el depósito de agua y vacíelo completamente en el fregadero.
- Quite el eje rotativo del cepillo para limpiar la suciedad como el pelo, el polvo, etc.
- Quite la mopa de suelo y límpiela en el fregadero o en la lavadora a 30 grados como máximo.
- Quite el mango que suelta el agua y límpielo con agua del grifo.
- Refriegue la caja del aspirador con un trapo suave y seco.

Cuidado : Apague siempre el aparato antes de limpiarlo.

ORDEN

Se puede ordenar el aspirador verticalmente gracias al soporte de pared que está incluido.

Sujételo a la pared gracias a dos agujeros perforados a 1,2 metro de altura como mínimo y espaciados de 6 cm cada cual. Luego fije firmemente con los tornillos incluidos.

INFORMACIONES DE CARGA

- Tanto el adaptador como la batería del aspirador pueden calentarse durante la carga. Ese fenómeno es completamente normal.
- Si utiliza el aspirador de mano durante un tiempo muy largo, la batería puede también calentarse. Ese fenómeno es completamente normal.
- Para optimizar la vida útil de la batería, se recomienda cargar el aparato al menos cada tres meses cuando no está utilizado.
- Para mejorar las prestaciones de su aparato, se recomienda cargar el aparato después de cada uso.

Cuidado : No utilice el aparato cuando está cargando.

PROTECCIÓN DEL MEDIO AMBIENTE – DIRECTIVA 2012/19/UE

Para poder preservar nuestro medio ambiente y proteger la salud humana, los residuos eléctricos y equipos electrónicos deberían ser destruidos de acuerdo con unas normas específicas con la implicación de ambos proveedores y consumidores. Por esta razón,



como indica el símbolo  en la placa de datos técnicos, su aparato no debería ser tirado en un contenedor municipal sino que debería ser devuelto a la tienda, o dejado en un punto de recolección para ser reciclado o usado para otras aplicaciones conforme a la directiva.

DECLARACIÓN ERP – REGULACIÓN 1275/2008/CE

Nosotros, TKG Sprl/Bvba, la presente confirmamos que nuestro producto cumple con los requisitos del Reglamento 1275/2008/CE. Es cierto que nuestro producto no dispone de una función para minimizar el consumo de energía, lo que debería de acuerdo con la regulación 1275/2008/CE puso el producto en off o en el modo de espera después de terminar la función principal, pero esto es prácticamente imposible, ya que comprometería la función principal del producto tan fuertemente, que el uso del producto ya no sería posible!

Por esta razón siempre le decimos al cliente, en nuestro manual de instrucciones, de desenchufar el aparato inmediatamente después de haber terminado su utilización.

El manual de usuario con una simple petición está también disponible en formato electrónico desde el servicio técnico (véase la garantía).



POLSKI

ZASADY BEZPIECZNEGO UŻYTKOWANIA

Zanim zaczniesz używać urządzenie przeczytaj uważnie instrukcję i postępuj wyłącznie z jej wskazaniem.

Ważne: *Urządzenie może być użytkowane przez dzieci w wieku 8 lat i więcej oraz osoby z ograniczonymi zdolnościami fizycznymi, czuciowymi lub umysłowymi, albo osoby nie mające doświadczenia i znajomości sprzętu, jeśli zastosowano nad nimi nadzór lub udzielono im instrukcji dotyczących bezpiecznego użytkowania urządzenia i związanych z tym niebezpieczeństw. Dzieci nie powinny bawić się tym urządzeniem. Czyszczenie i konserwacja przez użytkownika nie powinny być wykonywane przez dzieci, chyba że mają one więcej niż 8 lat i są pod nadzorem. Nie zostawiaj włączonego urządzenia wraz z przewodem bez nadzoru, trzymaj z dala od dzieci poniżej 8 roku życia i osób niepowołanych zwłaszcza kiedy jest podłączone do sieci lub się chłodzi.*

- Przed użyciem urządzenia sprawdź, czy napięcie sieciowe odpowiada napięciu podanemu na urządzeniu.
- Używaj urządzenia wyłącznie do celów domowych, zgodnie z opisem w niniejszej instrukcji.
- Nigdy nie pozostawiaj urządzenia bez nadzoru podczas użytkowania.
- Konieczny jest ścisły nadzór, gdy jakiegokolwiek urządzenie jest używane przez lub w pobliżu dzieci.
- Dzieci nie powinny wykonywać czyszczenia ani konserwacji bez nadzoru.
- Do ładowania urządzenia używaj wyłącznie dostarczonego kabla do ładowania i zasilacza. Nie używaj zasilacza z innymi urządzeniami.
- W przypadku uszkodzenia przewodu zasilającego lub urządzenia należy natychmiast zaprzestać korzystania z urządzenia i zasięgnąć porady producenta, jego

przedstawiciela serwisowego lub osoby o podobnych kwalifikacjach (*).

- Zawsze odłączaj zasilacz sieciowy od gniazda ściennego, ciągnąc za wtyczkę. Nigdy nie ciągnij za kabel ładujący.
- Wyłącz urządzenie, a następnie wyjmij wtyczkę z gniazdka, gdy odkurzacz nie jest używany lub przed jego czyszczeniem.
- Wyłącz i wyjmij wtyczkę z gniazdka przed zamontowaniem lub usunięciem narzędzi / osprzętu, po użyciu i przed czyszczeniem.
- Nigdy nie zanurzaj urządzenia, kabla ładującego ani wtyczki sieciowej w wodzie lub innych cieczach.
- Nigdy nie używaj urządzenia i zasilacza w pobliżu gorących powierzchni.
- Nigdy nie używaj urządzenia na zewnątrz i zawsze przechowuj w suchym miejscu.
- Używaj wyłącznie oryginalnych akcesoriów zalecanych przez dostawcę.
- Nie używaj urządzenia do odkurzania zapalek, ostrych przedmiotów, papierosów, niedopałków papierosów lub innych płonących przedmiotów. Nie używaj urządzenia na powierzchniach pokrytych cementem, drobnymi lub toksycznymi substancjami, takimi jak gazy, detergenty, benzyna lub węgiel.
- Nigdy nie odkurzaj płynów za pomocą tego urządzenia.
- Nie używaj urządzenia na zwierzętach domowych.
- To urządzenie nie jest zabawką.
- Jeśli moc ssania spadnie lub jeśli pojemnik na kurz jest pełny, wyczyść filtry i opróżnij pojemnik. W przeciwnym razie urządzenie może się przegrzać. W takim przypadku gwarancja przestanie obowiązywać.

(*) Wykwalifikowany elektryk: Osoba wskazana przez dział sprzedaży producenta lub importera lub każda osoba posiadająca niezbędne kwalifikacje umożliwiające dokonywanie tego typu napraw bez stwarzania zagrożenia. W każdym przypadku urządzenie należy przekazywać tym osobom.

PRZED PIERWSZYM UŻYCIEM

- Podłącz zasilacz do akumulatora, a następnie do gniazdka ściennego.
- Pierwszy raz ładuj akumulator przez minimum 5 godzin. Lampka kontrolna pokazuje, kiedy bateria jest w pełni naładowana.
- Podłącz akumulator do silnika: powinieneś usłyszeć dźwięk „kliknięcia”, gdy jest on zabezpieczony.

UŻYCIEM

Odkurzaczka można używać jako odkurzaczka ręcznego, podłączając bezpośrednio jedną z małych szczotek do głównego silnika.

Dysza służy do czyszczenia ciasnych miejsc, takich jak grzejniki, listwy przypodłogowe, szczeliny między meblami ...

Odkurzaczka można używać jako odkurzaczka stojącego, łącząc metalową rurkę z silnikiem głównym i turboszczotką podłogową (lub jedną z małych szczotek przeciwpyłowych).

Turboszczotka podłogowa służy do odkurzania twardych lub tekstylnych podłóg, takich jak: płytki, drewniany parkiet, linoleum, dywan, chodnik, wycieraczka...

- Naciśnij raz przycisk zasilania na uchwycie, aby uruchomić silnik przy średnim odkurzaniu.
- Naciśnij przycisk zasilania drugi raz, aby zwiększyć moc silnika do intensywnego odkurzania ssącego.
- Naciśnij przycisk zasilania trzeci raz, aby **wyłączyć** silnik.
- Naciśnij przycisk turboszczotki na uchwycie, aby uruchomić funkcję obracania szczotki podłogowej.

Lampka LED z przodu turboszczotki zapala się automatycznie.

Uwaga: Zawsze wyłączaj urządzenie przed wymianą akcesoriów.

FUNKCJA CZYSZCZENIE WODNE

Aby skorzystać z funkcji czyszczenia wodą, podłącz zbiornik na turboszczotkę.

- Zapnij mop do czyszczenia na zbiorniku na wodę
- Otwórz zbiornik i napełnij go czystą wodą (nie napełniaj powyżej oznaczenia MAX)
- Zamknij zbiornik za pomocą dedykowanych zatyczek
- Podłącz zbiornik do turboszczotek, umieszczając szczotkę nad zbiornikiem i delikatnie wsuwając jedno w drugie.
- Po podłączeniu zbiornika wody naciśnij przycisk turboszczotki, aby wypuścić wodę z mopa i zwilżyć podłogę.

Uwaga: Z funkcji czyszczenia wodą należy korzystać tylko na twardych i gładkich powierzchniach, takich jak płytki, linoleum, drewniany parkiet... Nie stosować na podłogach dywanowych lub innych materiałach.

Nie dodawaj mydła, wybielacza, detergentu ani perfum bezpośrednio do zbiornika na wodę: można spryskać podłogę lub mop środkiem myjącym.

CZYSZCZENIE I UTRZYMANIE

Aby wydłużyć żywotność odkurzacza, postępuj zgodnie z instrukcją czyszczenia po każdym użyciu lub w przypadku zmniejszenia mocy odkurzania:

- Otwórz pojemnik na kurz i wyjmij filtr, delikatnie obracając go w prawo.
- Opróżnij je oba ze śmieci
- Możesz delikatnie umyć siatkę filtra czystą wodą. Niech potem całkowicie wyschnie.
- Wymień filtr w odpylaczu, obracając go delikatnie w kierunku przeciwnym do ruchu wskazówek zegara.
- Zamknij odpylacz w silniku głównym.
- Wyjmij zbiornik wody i opróżnij go całkowicie do zlewu.
- Zdejmij oś obrotową turboszczotki i oczyść ją z włosów lub splątanych brudów
- Wyjmij mop podłogowy i wypierz go w zlewie lub w pralce w temperaturze maksymalnie 30 °.
- Zdejmij plastikowy pręt zwalniający wodę i wyczyść go pod bieżącą wodą.
- Przetrzyj obudowę odkurzacza i jednostkę główną miękką suchą ściereczką.

Uwaga: Zawsze wyłączaj urządzenie przed czyszczeniem.

PRZECHOWYWANIE

Odkurzacza można przechowywać w pozycji pionowej za pomocą dostarczonego wieszaka ściennego.

Przymocuj wieszak do ściany, wierząc dwa otwory na wysokości co najmniej 1,2 m nad ziemią i w odstępach 6 cm. Następnie zabezpiecz go za pomocą dwóch dostarczonych śrub.

INFORMACJE O ŁADOWANIU

- Zarówno adapter, jak i akumulator odkurzacza mogą się nagrzewać podczas ładowania. To jest całkowicie normalne.
- Jeśli używasz odkurzacza ręcznego przez długi czas, akumulator może się również rozgrzać. Jest to również całkowicie normalne.
- Aby uzyskać optymalną żywotność baterii, zalecamy ładowanie urządzenia co najmniej raz na trzy miesiące, gdy nie jest używane.
- Aby uzyskać najlepszą wydajność, zaleca się ładowanie odkurzacza po każdym użyciu.

Uwaga: Nie używaj produktu podczas ładowania.

OCHRONA ŚRODOWISKA NATURALNEGO



Symbol  na tabliczce znamionowej urządzenia oznacza, że produktu nie wolno wyrzucać razem z innymi odpadami z gospodarstw domowych. Polskie prawo zabrania pod karą grzywny łączenia zużytego sprzętu elektrycznego i elektronicznego wraz z innymi odpadami. Dbając o pozbycie się produktu w należyty sposób, można zapobiec potencjalnym negatywnym skutkom dla środowiska naturalnego i zdrowia ludzkiego, jakie mogłyby wyniknąć z niewłaściwego postępowania z odpadami powstałymi ze zużytego sprzętu elektronicznego.

System zbierania zużytego sprzętu jest zgodny z obowiązującymi na terenie Rzeczypospolitej Polskiej normami prawnymi, (Ustawa z dnia 29 lipca 2005, Dziennik Ustaw Nr 180 poz.1494 i 1495) obowiązki wynikające z ustawy przejęta w imieniu przedsiębiorcy Organizacja Odzysku. Gospodarstwo domowe pełni istotną rolę w przyczynianiu się do ponownego użycia i odzysku, w tym recyklingu, zużytego sprzętu elektrycznego. Przestrzeganie zasad selektywnej zbiórki sprzętu ma zapewnić właściwy poziom ochrony zdrowia ludzkiego i środowiska naturalnego.

DEKLARACJA ERP – ROZPORZĄDZENIE KOMISJI (WE) NR 1275/2008

My, TKG Sprl/Bvba, niniejszym oświadczamy, że nasz produkt spełnia wymagania Rozporządzenia Komisji Europejskiej (WE) nr 1275/2008. W prawdzie, nasz produkt nie posiada funkcji, któryby pozwalała na zminimalizowanie zużycia energii, która powinna zgodnie z Rozporządzeniem Komisji Europejskiej (WE) nr 1275/2008 wyłączyć produkt lub przetączyć go w tryb czuwania po zakończeniu głównej funkcji, ale jest to praktycznie niemożliwe, ponieważ pogorszyłoby to główną funkcję urządzenia tak mocno, iż dalsze użytkowanie produktu nie byłoby możliwe.

W związku z powyższym, w naszych instrukcjach obsługi zawsze informujemy Klienta, aby zaraz po zakończeniu zapiekania natychmiast odłączył urządzenie z prądu.

Na prośbę Klienta, instrukcja obsługi jest również dostępna w formie elektronicznej w ramach obsługi posprzedażowej (zobacz karta gwarancyjna).



NEDERLANDS

BELANGRIJKE VEILIGHEIDSVOORSCHRIFTEN

Lees de gebruiksaanwijzing aandachtig alvorens u uw toestel gebruikt, en respecteer altijd de veiligheids- en de gebruiksvoorschriften.

Belangrijk: *Het toestel mag worden gebruikt door kinderen van meer dan 8 jaar oud en door personen met beperkte fysieke, sensorische of mentale capaciteiten of met een gebrek aan ervaring of kennis als ze onder toezicht staan of vooraf instructies hebben gekregen betreffende een veilig gebruik van het toestel en de risico's die ermee gepaard gaan. Kinderen mogen in geen geval met het toestel spelen. Schoonmaak en onderhoud mogen niet worden uitgevoerd door kinderen, tenzij ze 8 jaar of ouder zijn en onder toezicht staan. Laat uw toestel en zijn snoer nooit zonder toezicht en binnen het bereik van kinderen jonger dan 8 jaar of van ontoerekeningsvatbare personen, vooral wanneer het onder spanning staat of wanneer het aan het afkoelen is.*

- Voor het gebruik van het apparaat, controleer of de netspanning overeenkomt met de spanning die op het apparaat is genoteerd.
- Gebruik het apparaat alleen voor huishoudelijke doeleinden zoals beschreven in deze handleiding.
- Laat uw apparaat nooit onbeheerd achter tijdens gebruik.
- Nauw toezicht is noodzakelijk wanneer een apparaat door of in de buurt van kinderen wordt gebruikt.
- Reiniging en gebruikersonderhoud mogen niet door kinderen zonder toezicht worden uitgevoerd.
- Gebruik alleen de meegeleverde laadkabel en laadadapter om het apparaat op te laden.
- Gebruik de laadadapter niet met andere apparaten.
- Als het laadkabel of het apparaat beschadigd is, stop dan onmiddellijk met het gebruik van het apparaat en vraag advies aan de fabrikant, zijn serviceagent of een vergelijkbare gekwalificeerde persoon (*).

- Trek altijd de laadadapter uit het stopcontact door aan de stekker zelf te trekken. Trek nooit aan de laadkabel.
- Schakel uit en haal de stekker uit het stopcontact voordat u gereedschap / hulpstukken monteert of verwijdert, na gebruik en vóór het reinigen.
- Dompel het apparaat, de laadkabel of de stekker nooit in water of andere vloeistoffen onder.
- Gebruik het apparaat en de laadkabel nooit in de buurt van hete oppervlakken.
- Gebruik het apparaat nooit buitenshuis en bewaar het altijd op een droge plaats.
- Gebruik alleen originele accessoires aanbevolen door de leverancier.
- Gebruik uw apparaat niet om lucifers, scherpe voorwerpen, sigaretten, sigarettenpeuken of andere brandende voorwerpen te stofzuigen. Gebruik uw apparaat niet op oppervlakken bedekt met cement, fijne of giftige stoffen zoals gassen, schoonmaakmiddelen, benzine of kolen.
- Zuig nooit vloeistoffen op met dit apparaat.
- Gebruik het apparaat niet bij huisdieren.
- Dit apparaat is geen speelgoed.
- Als de zuigkracht afneemt of als de stofafscheider vol is, reinigt u de filters en maakt u de container leeg. Anders kan het apparaat oververhit raken. Als dit gebeurt, is de garantie niet meer van toepassing.

(*) Bekwame gekwalificeerde dienst: klantendienst van de fabrikant of de invoerder, die erkend en bevoegd is om dergelijke herstellingen te doen zodat elk gevaar vermeden wordt. Gelieve het toestel bij problemen naar deze dienst terug te brengen.

VOOR HET EERSTE GEBRUIK

- Steek de laadadapter in de batterij en vervolgens in een stopcontact.
- Laad de batterij voor de eerste keer op voor minimaal 5 uur.
- De lichtindicator geeft aan wanneer de batterij volledig is opgeladen.
- Sluit de accu aan op de motor: u hoort een "klik" geluid wanneer deze is vastgezet.

GEBRUIK

U kunt de stofzuiger gebruiken als **stofzuiger** door een van de kleine stofborstels rechtstreeks op de hoofdmotor aan te sluiten.

De plintenzuiger wordt gebruikt om krappe ruimtes zoals radiatoren, plinten, openingen tussen meubels schoon te maken ...

U kunt de stofzuiger als **standaardzuiger** gebruiken door de metalen buis op de hoofdmotor en op de vloerborstel van de motor (of een van de kleine stofborstels) aan te sluiten.

De **motorborstel** wordt gebruikt voor het stofzuigen van harde of textielvloeren zoals tegels, houten parket, linoleum, tapijt, vloerkleed, deurmat ...

- Druk een keer op de aan / uit-knop op de hendel om de motor te starten met **middelmatig** afzuigen.
- Druk een tweede keer op de aan / uit-knop om het motorvermogen te verhogen tot intensief afzuigen.
- Druk een derde keer op de aan / uit-knop om de motor uit te schakelen
- Druk op de turboborstelknop op de handgreep om de roterende functie van de vloerborstel te starten.
De LED-lamp aan de voorkant van de turboborstel licht automatisch op.

Let op: Schakel het apparaat altijd uit voordat u accessoires verwisselt.

WATERREINIGINGSFUNCTIE

U kunt de waterreinigingsfunctie gebruiken door het waterreservoir op de motorborstel plaatsen.

- Maak de reinigingsmop vast aan het waterreservoir
- Open de tank en vul deze met zuiver water (vul niet boven de MAX-markering)
- Sluit de tank met behulp van de speciale pluggen
- Sluit de tank aan op de motorborstel door de motorborstel boven de tank te plaatsen en voorzichtig in elkaar te duwen.
- Wanneer het watertank is aangesloten, drukt u op de knop van de motorborstel om water op de dweil te laten en de vloer nat te maken.

Opmerking: gebruik de waterreinigingsfunctie alleen op harde en gladde oppervlakken zoals tegels, linoleum, houten parket ... Niet gebruiken op tapijt of ander textiel. Voeg geen zeep, bleekmiddel, wasmiddel of parfum direct in het watertank toe: druppel zeep alleen op de vloer of op de dweil.

REINIGING EN ZORG

Volg de reinigingsinstructies na elk gebruik of als het zuigvermogen afneemt om de levensduur van uw stofzuiger te verlengen:

- Open de stofcontenair en verwijder het filter door het voorzichtig rechtsom te draaien.
- Leeg ze beide in de prullenbak
- U kunt het filternet voorzichtig met zuiver water wassen. Laat het daarna volledig drogen.
- Vervang het filter in de stofafscheider door het voorzichtig linksom te draaien.
- Sluit de stofcontenair terug in de hoofdmotor.
- Verwijder het watertank en leeg het volledig.
- Verwijder de roterende as van de motorborstel en verwijder deze van haar geraakt.
- Verwijder de dweil en was het met de hand of in de wasmachine op maximaal 30 °.
- Verwijder de plastic waterstaaf en reinig deze onder stromend water.
- Veeg de behuizing van de stofzuiger en de hoofdeenheid schoon met een zachte, droge doek.

Let op: Schakel het apparaat altijd uit voordat u het schoonmaakt.

OPSLAG

De stofzuiger kan rechtop worden bewaard met de meegeleverde muurhanger. Bevestig het aan de muur door twee gaten te boren op minimaal 1,2 m hoog boven de grond en op een afstand van 6 cm van elkaar. Zet het vervolgens vast met de twee meegeleverde schroeven.

LAADINFORMATIE

- Zowel de adapter als de batterij van de stofzuiger kunnen tijdens het opladen warm worden. Dit is volkomen normaal.
- Als u de handstofzuiger gedurende een lange periode gebruikt, kan de batterij ook opwarmen. Dit is ook volkomen normaal.
- Voor een optimale levensduur van de batterij, raden wij aan het apparaat ten minste om de drie maanden op te laden wanneer het niet wordt gebruikt.
- Voor de beste prestaties wordt aanbevolen om de stofzuiger na elk gebruik op te laden.

Let op: gebruik het product niet tijdens het opladen.

MILIEUBESCHERMING – RICHTLIJN 2012/19/EU

Om ons milieu en onze gezondheid te beschermen, moet afgedankte elektrische en elektronische apparatuur in overeenstemming met welbepaalde regels weggegooid worden. Dit vergt zowel de inzet van de leveranciers als van de gebruikers. Daarom mag uw apparaat, zoals op het typeplaatje of op de verpakking aangegeven door het



symbool , niet met het gewone huisvuil weggegooid worden. De gebruiker heeft het recht het toestel naar een gemeentelijk centrum van gescheiden inzameling te brengen waar het overeenkomstig de richtlijn hergebruikt, gerecycleerd of voor andere doeleinden gebruikt zal worden.

ERP VERKLARING - VERORDENING 1275/2008/EC

Wij, TKG Sprl/Bvba, bevestigen hierbij dat ons product voldoet aan de vereisten van Verordening 1275/2008 / EG. Toegegeven, ons product beschikt niet over een functie om het stroomverbruik te minimaliseren, wat volgens verordening 1275/2008 / EG het product in de uitstand of de standby-modus zou moeten zetten na het beëindigen van de hoofdfunctie, maar dit is praktisch onmogelijk omdat het een compromis zou vormen de belangrijkste functie van het product zo sterk, dat het gebruik van het product niet langer mogelijk zou zijn!

Om deze reden vertellen we de klant altijd in onze handleiding om het apparaat onmiddellijk na gebruik los te koppelen.

De handleiding is op simpele aanvraag ook verkrijgbaar in elektronisch formaat bij de klantendienst (zie garantiekaart).



SLOVENSKÝ

DÔLEŽITÉ BEZPEČNOSTNÉ UPOZORNENIA

Pred používaním zariadenia si pozorne prečítajte tieto pokyny, a vždy dodržujte bezpečnostné a prevádzkové pokyny v návode.

Dôležité : *Osoby (vrátane detí nad 8 rokov), ktoré nie sú schopné používať zariadenie bezpečným spôsobom kvôli fyzickým, zmyslovým alebo duševným schopnostiam alebo kvôli nedostatku skúseností alebo vedomostí, nesmú nikdy používať toto zariadenie, ak nie sú pod dohľadom osoby zodpovednej za ich bezpečnosť alebo ak predtým nedostali pokyny týkajúce sa bezpečného používania zariadenia.*

Na deti je potrebné dôsledne dohliadať, aby nepoužívali toto zariadenie ako hračku. Čistenie a údržbu prístroja nesmú vykonávať deti, jedine ak dosiahli 8 rokov a sú pod dozorom dospelaj osoby. Nikdy nenechávajte spotrebič jeho el. kábel bez dozoru a v dosahu detí mladších ako 8 rokov alebo nezodpovedných osôb, hlavne ak je prístroj zapojený na sieť, či sa chladí.

- Pred použitím skontrolujte, či sa sieťové napätie zhoduje s napätím uvedeným na prístroji.
- Na nabíjanie spotrebiča používajte iba dodaný nabíjací kábel a sieťový adaptér. Nepoužívajte napájací adaptér s inými zariadeniami.
- Ak sú napájacie a / alebo nabíjacie káble poškodené, musí ich opraviť výrobca, zákaznícky servis alebo kvalifikovaný odborník, aby sa predišlo akémukoľvek nebezpečenstvu.
- Spotrebič používajte iba na použitie v domácnosti, ako je opísané v tomto návode.
- Nikdy neponárajte prístroj, nabíjací kábel ani zástrčku do vody alebo iných tekutín.
- Nikdy nepoužívajte prístroj a napájanie v blízkosti horúcich povrchov.

- Nikdy nepoužívajte prístroj vonku a vždy ho skladujte na suchom mieste.
- Vhodné len na suché vysávanie. Nikdy nevysávajte vodu ani iné tekutiny.
- Nikdy nevysávajte toxické materiály, pretože výpary a prach môžu byť nebezpečné pre vaše zdravie.
- Nikdy nepoužívajte zariadenie na vysávanie malty, cementu alebo iných látok, ktoré stvrdnú pri kontakte s vodou a môžu narušiť normálnu prevádzku vysávača.
- Nepoužívajte prístroj na domáce zvieratá.
- Iskry v motore môžu zapáliť horľavé pary alebo prach. Nikdy ho nepoužívajte v blízkosti horľavých alebo výbušných kvapalín (ako sú benzín, olejové farby, čistiace prostriedky), v blízkosti plynov, výbušných látok (ako je uhoľný prach, horčík, strelný prach), zdrojov dymu alebo ohňa.
- Používajte iba príslušenstvo odporúčané dodávateľom. Iné doplnky predstavujú nebezpečenstvo pre používateľa a môžu poškodiť zariadenie.
- Sieťový adaptér vždy odpojte zo sieťovej zásuvky ťahom za samotnú zástrčku. Nikdy neťahajte za nabíjací kábel.
- Pravidelne odstraňujte upchania spôsobené vlasmi, páperím, prachom a podobne, aby sa neznížila sacia sila

(*) Príslušný kvalifikovaný elektrikár: oddelenie popredajného servisu výrobcu alebo dovozcu alebo akejkoľvek osoby, ktorá je kvalifikovaná, schválená a kompetentná vykonávať tento druh opráv, aby sa predišlo všetkým nebezpečenstvám. V prípade potreby vráťte spotrebič tomuto elektrikárovi.

PRED PRVÝM POUŽITÍM

- Pripojte nabíjací adaptér k batérii a potom k siefovej zásuvke
- Batériu nabíjajte prvýkrát po dobu minimálne 5 hodín. Keď je batéria úplne nabitá, zobrazí sa svetelný indikátor.
- Pripojte batériu k motoru: keď je zaistená, mali by ste počuť "cvaknutie".

POUŽITIE

Vysávač môžete použiť ako manipulovaný vysávač priamym pripojením jednej z malých kefiiek na prach k hlavnému motoru.

Dýza sa používa na čistenie tesných priestorov, ako sú radiátory, soklové lišty, medzery medzi nábytkom.

Vysávač môžete použiť ako podtlakový stojan pripojením kovovej trubice k hlavnému motoru a motorovej kefke na podlahu (alebo jednej z malých prachových kefiiek).

Motorová kefa sa používa na vysávanie tvrdých alebo textilných podláh, ako sú dlaždice, drevené parkety, linoleum, koberec, rohožka atď.

- Jedným stlačením vypínača na rukoväti spustíte motor pri strednom vysávaní.
- Druhýkrát stlačte vypínač, aby ste zvýšili výkon motora na intenzívne vysávanie
- Tretím stlačením vypínača vypnete motor
- Stlačením tlačidla turbo kega na rukoväti spustíte funkciu otáčania podlahovej kefy. Kontrolka LED pred turbo kefou sa automaticky rozsvieti.

Pozor : Pred výmenou príslušenstva prístroj vždy vypnite

FUNKCIA ČISTENIA VODOU

Funkcia čistenia vodou môžete použiť pripojením nádrže na vodu na kefke motora.

- Na nádržku na vodu pripevnite čistiaci mop
- Otvorte nádrž a naplňte ju čistou vodou (nenapĺňajte nad značku MAX)
- Zatvorte nádrž pomocou určených zátok
- Pripojte nádrž na motorovú kefu umiestnením kefy na motor nad nádržou a jemným zatlačením do seba.

Keď je nádrž na vodu pripojená, stlačte tlačidlo kefy motora, aby ste uvoľnili vodu z mopu a zvlhčili podlahu.

Poznámka : Funkciu čistenia vodou používajte iba na tvrdých a hladkých povrchoch, ako sú dlaždice, linoleum, drevené parkety. Nepoužívajte na koberecivé podlahy alebo iné textilie. Mydlo, bieliadlo, saponát alebo parfumy nepridávajte priamo do nádrže na vodu: mydlo len kvapkajte na podlahu alebo mop.

ČISTENIE A ÚDRŽBA

Ak chcete predĺžiť životnosť vášho vysávača, postupujte podľa pokynov na čistenie po každom použití alebo ak sa zníži výkon vysávania:

- Otvorte zberač prachu a filter jemným otáčaním v smere hodinových ručičiek vyberte
- Vyprázdňte ich obidve do odpadu
- Filtračná sieť môžete jemne umyť čistou vodou. Potom ju nechajte úplne vyschnúť
- Vložte filter do zberača prachu jemným otočením proti smeru hodinových ručičiek
- Zatvorte zberač prachu späť v hlavnom motore
- Vyberte nádrž na vodu a úplne ju vyprázdňte v umývadle
- Odstráňte rotačnú os motorovej kefy a očistite ju od vlasov alebo spletených nečistôt
- Podlahový mop vyberte a umyte ho v umývadle alebo v práčke pri teplote max 30°C.
- Odstráňte plastovú tyč na uvoľnenie vody a vyčistite ju pod tečúcou vodou.
- Teleso vysávača a hlavnej jednotky utrite mäkkou suchou handričkou.

Pozor : Pred čistením vždy vypnite spotrebič.

SKLADOVANIE

Vysávač je možné skladovať vo zvislej polohe pomocou dodávaného držiaka na stenu. Pripevnite ju k stene vyvrtaním dvoch otvorov vo výške najmenej 1,2m nad zemou a ich vzájomného odstupu o 6 cm. Potom ju zaistíte dvoma dodanými skrutkami.

INFORMÁCIE O NABÍJANÍ

- Počas nabíjania sa adaptér aj batéria vysávača môžu zahriať. To je úplne normálne.
- Ak ručný vysávač používate dlhší čas, batéria sa môže zahriať. To je tiež úplne bežné.
- Pre optimálnu výdrž batérie vám odporúčame zariadenie nabíjať najmenej každé tri mesiace, ak sa nepoužíva.
- Pre najlepší výkon sa odporúča nabíjať vysávač po každom použití.

UPOZORNENIE : Nepoužívajte výrobok počas nabíjania.

OCHRANA ŽIVOTNÉHO PROSTREDIA – SMERNICA 2012/19/EÚ

Kvôli ochrane nášho životného prostredia a ľudského zdravia by sa mal odpad z elektrických a elektronických zariadení likvidovať v súlade so špecifickými pravidlami so



zapojením sa dodávateľov aj používateľov. Z tohto dôvodu, ako signalizuje symbol  na štítku s menovitými údajmi alebo na obale, by ste toto zariadenie nemali vyhadzovať spolu s netriedeným komunálnym odpadom. Používateľ má právo priniesť výrobok na zberné miesto komunálneho odpadu, ktoré vykonáva recykláciu odpadu prostredníctvom opätovného použitia, recyklácie alebo použitia na iné účely v súlade so smernicou.

ERP DEKLARÁCIA – NARIADENIE 1275/2008/EC

My, TKG Sprl / Bvba, týmto potvrdzujeme, že náš výrobok spĺňa požiadavky nariadenia 1275/2008 / ES. Aj keď náš výrobok nemá k dispozícii funkciu na minimalizáciu spotreby energie, ktorá by podľa nariadenia 1275/2008 / ES mala po dokončení hlavnej funkcie výrobok vypnúť alebo prepnúť do pohotovostného režimu, čo je však prakticky nemožné, pretože by to mohlo ohroziť hlavnú funkciu výrobku natoľko, že používanie výrobku by už nebolo možné!

Z tohto dôvodu vždy informujeme zákazníka v našom návode na obsluhu, aby spotrebič ihneď po použití odpojil zo siete.

Návod na použitie je dostupný aj v elektronickej verzii, stačí si ho vyžiadať u autorizovaného servisu (pozri záručný list).



ČEŠTINA

DŮLEŽITÉ BEZPEČNOSTNÍ OPATŘENÍ

Před použitím spotřebiče si pečlivě přečtěte tyto pokyny a vždy dodržujte bezpečnostní a provozní pokyny.

Důležité : *Tento spotřebič může používat děti starší 8 let a lidé se sníženou fyzickou, smyslovou nebo duševní schopností nebo s nedostatkem zkušeností nebo znalostí, pokud jim byl dán dohled nebo pokud jde o bezpečné používání spotřebiče a rizika . Děti se s přístrojem nehrají. Čištění a údržbu uživatele nesmí dělat děti, pokud nejsou starší 8 let a jsou pod dohledem. Nikdy neopouštějte spotřebič ani jeho kabel bez dozoru a v dosahu dětí mladších 8 let nebo nezodpovědných osob, pokud jsou zapojeny do zdi nebo při ochlazování.*

- Před použitím zkontrolujte, zda se síťové napětí shoduje s napětím uvedeným na přístroji.
- K nabíjení spotřebiče používejte pouze dodaný nabíjecí kabel a síťový adaptér. Nepoužívejte napájecí adaptér s jinými zařízeními.
- Pokud jsou napájecí a / nebo nabíjecí kabely poškozené, musí je opravit výrobce, zákaznický servis nebo kvalifikovaný odborník, aby se předešlo jakémukoli nebezpečí.
- Spotřebič používejte pouze pro použití v domácnosti, jak je popsáno v tomto návodu.
- Nikdy neponořujte přístroj, nabíjecí kabel ani zástrčku do vody nebo jiných tekutin.
- Nikdy nepoužívejte přístroj a napájení v blízkosti horkých povrchů.
- Nikdy nepoužívejte přístroj venku a vždy jej skladujte na suchém místě.
- Vhodné pouze na suché vysávání. Nikdy nevysávejte vodu ani jiné tekutiny.
- Nikdy nevysávejte toxické materiály, protože výpary a prach mohou být nebezpečné pro vaše zdraví.

- Nikdy nepoužívejte zařízení k vysávání malty, cementu nebo jiných látek, které ztvrdnou při kontaktu s vodou a mohou narušit normální provoz vysavače.
- Nepoužívejte přístroj na domácí zvířata.
- Jiskry v motoru mohou zapálit hořlavé páry nebo prach. Nikdy ho nepoužívejte v blízkosti hořlavých nebo výbušných kapalin (jako jsou benzín, olejové barvy, čistící prostředky), v blízkosti plynů, výbušných látek (jako je uhelný prach, hořčík, střelný prach), zdrojů kouře nebo ohně.
- Používejte pouze příslušenství doporučené dodavatelem. Jiné doplňky představují nebezpečí pro uživatele a mohou poškodit zařízení.
- Síťový adaptér vždy odpojte ze síťové zásuvky tahem za samotnou zástrčku. Nikdy netahejte za nabíjecí kabel.
- Pravidelně odstraňujte ucpání způsobené vlasy, chmýřím, prachem a podobně, aby se nesnížila sací síla.

(*) Příslušný kvalifikovaný elektrikář: oddělení poprodejního servisu výrobce nebo dovozce nebo jakékoli osoby, která je kvalifikovaná, schválena a kompetentní provádět tento druh oprav, aby se předešlo všem nebezpečím. V případě potřeby vraťte spotřebič tomuto elektrikáři.

PŘED PRVNÍM POUŽITÍM

- Připojte nabíjecí adaptér k baterii a poté k síťové zásuvce.
- Baterii nabíjejte poprvé po dobu minimálně 5 hodin. Když je baterie plně nabitá, zobrazí světelný indikátor
- Připojte baterii k motoru: když je zajištěna, měli byste slyšet "cvaknutí".

POUŽITÍ

Vysavač můžete použít jako manipulovaný vysávač přímým připojením jedné z malých kartáčků na prach k hlavnímu motoru.

Tryska se používá k čištění těsných prostorů, jako jsou radiátory, soklové lišty, mezery mezi nábytkem.

Vysávač můžete použít jako podlatkový stojan připojenám kovové trubice k hlavnímu motoru a ke kartáčku na podlahu motoru (nebo k jednomu z malých prachových kartáčků).

Motorový kartáč se používá k vysávání tvrdých nebo textilních podlah, jako jsou dlaždice, dřevěné parkety, linoleum, koberec, rohožka.

- Jedním stisknutím vypínače na rukojeti spustíte motor se středním vysáváním.
- Podruhé stisknete tlačítko napájení pro zvýšení výkonu motoru pro intenzivní sací vysávání.
- Třetím stisknutím vypínače vypnete motor
- Stisknutím tlačítka turbo kartáč na rukojeti spustíte rotační funkci podlahového kartáče.
- Kontrolka LED v přední části turbo kartáče se automaticky rozsvítí.

UPOZORNĚNÍ: Před výměmou příslušenství vždy vypnete spotřebič.

FUNKCE ČIŠTĚNÍ VODOU

Funkci čištění vodou můžete použít připojením nádrže na vodu na kartáč motoru.

- Připevněte čistící mop na vodní nádrž
- Otevřete nádrž a naplňte ji čistou vodou (nenaplňujte nad značku MAX)
- Uzavřete nádrž pomocí vyhrazených zátek
- Připojte nádrž k motorovému kartáčku umístěním motorového kartáče nad nádrž a jemným zalačením do sebe.

Když je nádrž na vodu připojena, stisknutím tlačítka kartáčku motoru uvolníte vodu z mopy a navlhčete podlahu.

Poznámka: Funkci čištění vodou používejte pouze na tvrdých a hladkých površích, jako jsou dlaždice, linoleum, dřevěné parkety... Nepoužívejte na kobercové podlahy nebo jiné textilie. Nepřidávejte mýdlo, bělidlo, čistící prostředek ani parfém přímo do vodní nádrže: mýdlo kapejte pouze na podlahu nebo na mop.

ČIŠTĚNÍ A ÚDRŽBA

Chcete-li prodloužit životnost vašeho vysavače, postupujte podle pokynu k čištění po každém použití nebo při poklesu vysávacího výkonu:

- Otevřete sběrač prachu a vyjměte filtr jeho jemným otáčením ve směru hodinových ručiček.
- Vyprázdněte je oba do odpadu.
- Filtrační síť můžete jemně umýt čistou vodou. Nechte to úplně zaschnout.
- Vložte filtr do sběrače prachu jemným otáčením proti směru hodinových ručiček.
- Zavřete sběrač prachu zpět v hlavním motoru.
- Vyjměte vodní nádrž a zcela ji vyprázdněte v dřezu.
- Odstraňte rotační osu motorového kartáče a očistěte ji od vlasu nebo spletené špíny
- Odstraňte podlahové mopy a umyjte je v dřezu nebo v pračce při max. 30°C
- Odstraňte plastovou vodící lištu a očistěte ju pod tekoucí vodou.
- Skříň vysavače a hlavní jednotky otřete měkkým suchým hadříkem.

Upozornění : Před čištěním spotřebič vždy vypněte.

ÚLOŽNÝ PROSTOR

Vysavač může být uložen ve svislé poloze pomocí dodávaného věšáku na zeď. Připevněte ji ke zdi vyvrtáním dvou otvoru ve výšce nejméně 1,2m nad zemí a jejich vzájemného rozestupu o 6 cm. Poté ji zajistěte dvěma dodanými šrouby.

INFORMACE O NABÍJENÍ

- Během nabíjení se může adaptér I baterie vysavače zahřát. To je zcela normální.
- Pokud ruční vysavač používáte delší dobu, může sa také zahřát baterie. To je také zcela normální.
- Pro optimální životnost baterie doporučujeme nabíjení zařízení nejméně každé tři měsíce, pokud se nepoužívá.
- Pro nejlepší výkon se doporučuje nabít vysavač po každém použití.

Upozornění : Nepoužívejte produkt během nabíjení.

OCHRANA ŽIVOTNÍHO PROSTŘEDÍ – SMĚRNICE 2012/19/EU

Kvůli ochraně našeho životního prostředí a lidského zdraví by se měl odpad z elektrických a elektronických zařízení likvidovat v souladu se specifickými pravidly se zapojením se



dodavatelů i uživatelů. Z tohoto důvodu, jak signalizuje symbol  na štítku s jmenovitými údaji nebo na obalu, byste toto zařízení neměli vyhazovat spolu s netříděným komunálním odpadem. Uživatel má právo přinést výrobek na sběrné místo komunálního odpadu, které provádí recyklaci odpadu prostřednictvím opětovného použití, recyklace nebo použití k jiným účelům v souladu se směrnicí.

ERP DEKLARACE – NAŘÍZENÍ 1275/2008 / EC

My, TKG Sprl / Bvba, tímto potvrzujeme, že náš výrobek splňuje požadavky nařízení 1275/2008 / ES. I když náš výrobek nemá k dispozici funkci na minimalizaci spotřeby energie, která by podle nařízení 1275/2008 / ES měla po dokončení hlavní funkce výrobek vypnout nebo přepnout do pohotovostního režimu, což je však prakticky nemožné, protože by to mohlo ohrozit hlavní funkci výrobku natolik, že používání výrobku by již nebylo možné!

Z tohoto důvodu vždy informujeme zákazníka v našem návodu k obsluze, aby spotřebič ihned po použití odpojil ze sítě.

Návod k použití je dostupný iv elektronické verzi, stačí si ho vyžádat u autorizovaného servisu (viz záruční list).

TKG SKV 1006

 EN	ENGLISH	5
 DE	DEUTSCH	9
 FR	FRANCAIS	14
 SP	ESPAÑOL	19
 PL	POLSKI	24
 NL	NEDERLANDS	29
 SK	SLOVENSKÝ	34
 CZ	ČEŠTINA	39

TKG SPRL

Chaussée de Hal, 158
1640 Rhode-Saint-Genèse
BELGIUM
+ 32 2 359 95 10
sav@team.be

