



Avertissement : Veuillez lire ce manuel d'instructions attentivement avant d'utiliser l'instrument et le conserver pour une utilisation future.



A. CONSIGNES DE SECURITE

1. Cet appareil est destiné à un usage domestique uniquement. N'utilisez l'appareil que comme indiqué dans ce mode d'emploi.
2. Avant de brancher l'appareil, assurez-vous que la tension électrique de votre domicile corresponde à celle indiquée sur la plaque signalétique de l'appareil.
3. Pour éviter tout choc électrique, n'immergez jamais le câble d'alimentation, la prise ou toute autre partie de l'appareil dans l'eau ou tout autre liquide.
4. Ne manipulez pas l'appareil ni la prise avec les mains mouillées.
5. Lorsque vous débranchez le câble, tirez-le toujours au niveau de la fiche, ne tirez pas sur le câble lui-même.
6. Lorsque vous utilisez l'appareil, déroulez toujours complètement le cordon d'alimentation de son logement afin d'éviter la surchauffe de l'appareil.
7. N'utilisez pas l'appareil si la prise ou le câble d'alimentation est endommagé, en cas de mauvais fonctionnement, s'il est tombé dans l'eau ou si vous l'avez laissé tomber.
8. Ne tentez jamais de réparer l'appareil par vous-même. Faites-le toujours réparer par un centre de service après-vente ou un centre de réparation qualifié.
9. Le câble d'alimentation doit être contrôlé régulièrement afin d'éviter tout risque de dommages. Si le câble d'alimentation est endommagé, il doit être remplacé par un centre de réparation qualifié afin d'éviter tout danger.
10. Utilisez toujours l'appareil sur une surface sèche.
11. N'utilisez pas l'appareil à l'extérieur.
12. Ne laissez pas pendre le cordon d'alimentation sur le rebord d'une table ou d'un plan de travail, et évitez qu'il n'entre en contact avec des surfaces chaudes.
13. Gardez l'appareil à l'écart des sources de chaleurs comme les radiateurs, afin d'éviter la déformation des parties en plastique.
14. N'utilisez pas de produits nettoyants abrasifs pour nettoyer l'appareil.
15. Cet appareil n'est pas destiné à être mis en fonctionnement au moyen d'une minuterie extérieure ou par un système de commande à distance séparé.
16. Ne placez pas le produit à la lumière directe du soleil, proche d'ondes électromagnétiques ou d'électricité statique fortes.
17. L'utilisation par des enfants de moins de 10 ans doit être surveillée par un adulte.

B. PRESENTATION

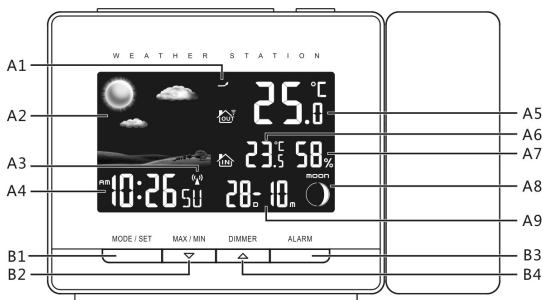

- A1: Tendence barométrique
- A2: Prévisions météorologiques
- A3: signal RCC
- A4: Heure, et jour
- A5: Température extérieure
- A6: Température intérieure
- A7: Taux d'humidité
- A8: Phase de la lune
- A9: Date
- B1: Bouton "MODE/SET"
- B2: Bouton "▼/MAX/MIN"
- B3: Bouton "ALARM"
- B4: Bouton "▲/DIMMER"

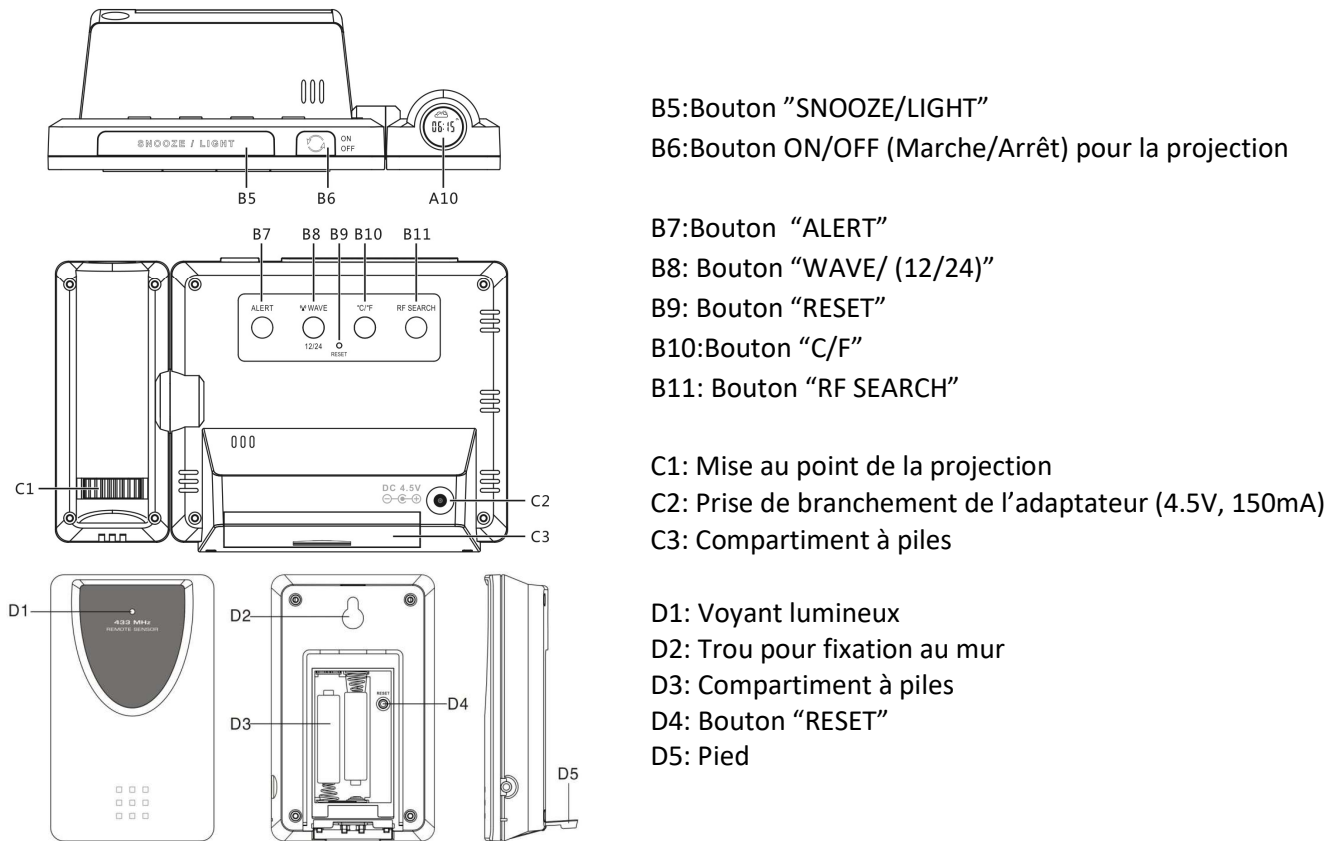

B5: Bouton "SNOOZE/LIGHT"
 B6: Bouton ON/OFF (Marche/Arrêt) pour la projection

B7: Bouton "ALERT"
 B8: Bouton "WAVE/ (12/24)"
 B9: Bouton "RESET"
 B10: Bouton "C/F"
 B11: Bouton "RF SEARCH"

C1: Mise au point de la projection
 C2: Prise de branchement de l'adaptateur (4.5V, 150mA)
 C3: Compartiment à piles

D1: Voyant lumineux
 D2: Trou pour fixation au mur
 D3: Compartiment à piles
 D4: Bouton "RESET"
 D5: Pied

C. UTILISATION

1) Insertion et/ou changement des piles

- Ouvrez le compartiment à piles et insérez deux nouvelles piles AA de 1,5 V en veillant à respecter la polarité des piles. Fermez le compartiment à piles.
- Lorsque vous insérez les piles, tous les symboles sur l'écran LCD s'allument pendant 3 secondes. Vous entendrez un bip sonore. La station météo commence à détecter la température intérieure. Connectez l'horloge avec l'adaptateur secteur immédiatement.
- Insérez 2 piles AAA de 1,5 V dans le capteur de température extérieure en veillant à respecter la polarité des piles. Fermez le compartiment à piles.

2) Prévisions météo

Dès la mise en service de votre station météo, le symbole météo clignote à l'écran, utilisez les boutons "▼" ou "▲" pour afficher le symbole qui correspond à la météo actuelle, cela permettra à votre station d'être le plus juste possible lors des prévisions à venir.

Vous devrez à nouveau faire ce réglage si vous changez d'emplacement et que l'altitude est différente. (La pression barométrique est plus basse à une altitude plus élevée. Par conséquent, le changement d'altitude affectera les prévisions météorologiques).

La station météo lancera la première prévision environ 6 heures plus tard après la saisie de l'état actuel de la météo. La station météo calcule les prévisions météorologiques pour les 12 prochaines heures en fonction de la pression barométrique.



Les prévisions météorologiques ne peuvent être comparées aux services météorologiques professionnels pris en charge par les satellites et les ordinateurs haute performance. Cela fournit une indication approximative des développements actuels.

Symboles

Ensoleillé	Légèrement Nuageux	Nuageux	Pluvieux	Neige ou gelée

Pression barométrique

Vous pourrez vous référer aux symboles suivants :

-  La pression barométrique augmente.
-  La pression barométrique est stable
-  La pression barométrique diminue.

3) Capteur de température extérieure

Après avoir ajusté le symbole de météo, la station météo cherche le signal du capteur de température extérieure et l'affiche à l'écran au bout de 3 minutes environ.

Si la station météo ne parvient pas à recevoir le signal du capteur extérieur "--" sera affiché sur l'écran LCD, appuyez longuement sur le bouton "RF SEARCH" pour recevoir la transmission manuellement. La station météo essaiera à nouveau de recevoir les signaux du capteur extérieur.

4) Température et humidité

- Unité de température

La température intérieure actuelle et le taux d'humidité sont affichés sur l'écran LCD.

Une fois la connexion réussie avec le capteur extérieur, la température extérieure s'affiche aussi sur l'écran LCD.

Appuyez sur le bouton « C°/F° » pour changer l'unité de température en degrés Celsius ou Fahrenheit

Attention :

Si la température est inférieure aux minimales prises en charge par la station, l'écran affiche LLL.

Si la température est supérieure, l'écran affiche HHH.

- Humidité

La plage mesurable d'humidité est de 20% ~ 99%. Si la mesure d'humidité actuelle est inférieure à 20%, l'écran LCD affiche

20%

Si la mesure d'humidité actuelle est supérieure à 99%, l'écran LCD affichera 99%

- Mini/Maxi





Appuyez sur le bouton «MAX/MIN» pour afficher la température intérieure / extérieure maximale enregistrée quotidiennement et l'humidité intérieure. «DAILY MAX» s'affiche sur l'écran LCD

Appuyez à nouveau sur le bouton «MAX / MIN» pour afficher la température intérieure / extérieure minimale enregistrée quotidiennement et l'humidité intérieure. «DAILY MIN» s'affiche sur l'écran LCD.



- Alerte température

Appuyez sur le bouton «ALERT» pour choisir d'activer ou de désactiver la fonction d'alerte de température extérieure.



Appuyez sur le bouton ALERT pour sélectionner:

- Alerte de température supérieure extérieure active, l'icône «  » s'affiche sous la température extérieure.
- Alerte de température extérieure supérieure et inférieure active, l'icône «   » s'affiche sous la température extérieure.
- Alerte de température extérieure inférieure active, l'icône «  » s'affiche sous la température extérieure.
- Désactivez l'alerte de température extérieure, l'icône d'alerte disparaît.

Maintenez le bouton «ALERT» enfoncé pendant 3 secondes pour entrer dans le réglage d'alerte de température extérieure.

Les icônes «  » ou «  » clignotent sous les chiffres de la température extérieure. Appuyez sur le bouton «▲» ou «▼» pour régler la valeur de réglage, appuyez sur «ALERT» pour confirmer le réglage.

Séquence de réglage comme suit: limite supérieure de température, limite inférieure de température.

Lorsqu'il émet une alerte, l'icône correspondante «  » ou «  » clignote sur l'écran LCD. Appuyez sur n'importe quel bouton pour arrêter le son d'alerte.

5) Réception RCC

Cette Station météo est conçue pour une mise à l'heure et date en automatique par signal radio dans les pays Européens dans un rayon d'approximativement 1500kms de l'émetteur radio situé en Allemagne près de Francfort. Les passages à l'heure d'été et d'hiver se font aussi automatiquement.

Tout est piloté grâce au signal radio. Le signal est capté par l'appareil plusieurs fois par jour.

L'appareil lance la recherche du signal DCF automatiquement après sa mise en service. Cette opération peut aller de quelques minutes à quelques heures. N'hésitez pas à changer l'appareil de pièce ou à le rapprocher d'une fenêtre pour la première réception du signal. L'appareil se réajuste automatiquement en fonction de ce signal plusieurs fois par jour.

Lorsque l'appareil cherche le signal, «  » s'affiche à l'écran et clignote jusqu'à la fin du réglage.

Lorsque la transmission est terminée, le logo  cesse de clignoter. Si le signal n'a pas pu être capté, le logo disparaît totalement de l'écran.

Après chaque redémarrage ou changement de batterie, la station météo reçoit automatiquement le signal DCF pendant un maximum de sept minutes et le signal de RCC clignote à l'écran.

A 1h, 2h, 3h (réception automatique des signaux RCC), l'horloge synchronise automatiquement l'heure précise. Si la synchronisation échoue, le logo disparaît de l'écran et le système tentera automatiquement de se synchroniser à la prochaine heure pleine. Ce processus se répète automatiquement jusqu'à 5 fois par jour.

Pendant le mode de réception RCC, l'écran s'éteint, toutes les touches sont inactives, si vous voulez effectuer d'autres manipulations, appuyez sur le bouton "WAVE" pour sortir du mode de réception RCC.

Si l'appareil ne peut pas détecter le signal DCF (par exemple en raison de perturbations, de la distance de transmission, etc.), l'heure peut être réglée manuellement. Le symbole  disparaît et il faudra régler date et heure manuellement. (Voir : Réglage manuel date et heure)

6) Réglage manuel de l'heure

Appuyez sur la touche MODE de la station météo pendant approximativement 3 secondes.

Le symbole météo clignote. Utilisez les boutons "▼" ou "▲" si vous souhaitez l'ajuster. Appuyez à nouveau sur la touche MODE pour valider.

« RCC ON » clignote. Utilisez les boutons "▼" ou "▲" si vous souhaitez modifier. Appuyez à nouveau sur MODE pour valider. Le fuseau horaire clignote. Utilisez les boutons "▼" ou "▲" pour modifier le fuseau horaire. Appuyez à nouveau sur MODE pour valider.

Le format de l'heure clignote 12/24. Utilisez les boutons "▼" ou "▲" pour modifier le format. Appuyez à nouveau sur MODE pour valider.

L'heure clignote. Utilisez les boutons "▼" ou "▲" pour régler l'heure; Appuyez sur MODE pour valider.

Les minutes clignent, utilisez les boutons "▼" ou "▲" pour régler les minutes. Appuyez à nouveau sur MODE pour valider.

La langue clignote, utilisez les boutons "▼" ou "▲" pour choisir la langue d'affichage du jour parmi les langues disponibles: Allemand (GE), anglais (EN), français (FR), Norvégien (NO) Tchèque (CZ), Russe (RU), italien (IT), espagnol (ES), néerlandais (NE) et danois (DA). Appuyez à nouveau sur MODE pour valider.

L'année clignote, utilisez les boutons "▼" ou "▲" pour régler l'année et appuyez sur MODE pour valider.

Le mois clignote, utilisez les boutons "▼" ou "▲" pour régler les mois et appuyez à nouveau sur MODE pour valider.

La date clignote, utilisez les boutons "▼" ou "▲" pour régler la date et appuyez sur MODE pour valider.

L'unité de température clignote, utilisez les boutons "▼" ou "▲" pour modifier C° ou F° et appuyez sur MODE pour valider.

Attention : si aucune action n'est enregistrée pendant 20 secondes, l'appareil sort du mode réglages et revient sur l'écran principal.

Tout redémarrage ou coupure de courant entraînera une perte du réglage manuel précédent, veuillez insérer des piles dans l'horloge pour conserver le réglage.

7) Réglages de l'alarme

- Programmation de l'alarme

Appuyez une courte fois sur le bouton "MODE", l'affichage de l'heure d'Alarme s'affiche à l'écran avec les lettres « AL ».

Appuyez pendant au moins 3 secondes sur le bouton ALARM et utilisez les boutons "▼" ou "▲" pour régler l'heure d'alarme.

Appuyez une courte fois sur le bouton ALARM pour valider

Utilisez les boutons "▼" ou "▲" pour régler les minutes. Appuyez une courte fois sur le bouton ALARM pour valider.

Appuyez à nouveau sur ALARM pour activer l'alarme. Le logo  s'affiche à l'écran.

Lorsque l'alarme retentit, utilisez la touche SNOOZE pour activer le snooze. L'alarme sonnera à nouveau au bout de 5 minutes.

Le logo  clignote à l'écran.

Pour désactiver l'alarme, utilisez n'importe quel autre bouton.

L'alarme continuera de sonner pendant 2 minutes si vous ne la désactivez pas en appuyant sur n'importe quel bouton. Dans ce cas, l'alarme se répétera automatiquement après 24 heures.

8) Phases de la lune

Les phases de la lune s'affichent selon la date :



9) Projection

- Projection "à la demande"

Lorsque l'appareil fonctionne uniquement sur piles et qu'il n'est pas branché au courant, vous pouvez utiliser le bouton B5 SNOOZE / LIGHT pour déclencher la projection. Après environ 15 secondes, la projection s'éteint automatiquement.

- Projection permanente

Lorsque l'appareil fonctionne sur secteur, appuyez sur le touche B6 pour mettre en marche la projection permanente. Utilisez la molette C1 pour faire la mise au point.

Appuyez longuement sur le bouton B6 pour inverser le sens de la projection (retournement à 180°) Il est recommandé d'utiliser un mur situé entre 1 et 3m de l'appareil. Cette fonctionnalité est bien sûr bien plus visible lorsqu'il fait nuit.

Enfin, utilisez le bouton B5 SNOOZE / LIGHT pour sélectionner les informations à afficher : prévisions météo et heure / prévisions météo et température intérieure / prévisions météo et température extérieure ou les 3 options affichées alternativement. Dans ce dernier cas, l'icône  s'affiche à l'écran.

Si vous souhaitez désactiver la projection, utilisez le bouton B6 en appuyant 1 courte fois.

10) Rétro-éclairage

Intensité du rétro-éclairage

Lorsque l'appareil fonctionne uniquement sur piles, vous pouvez utiliser la touche  / z pour activer le rétro-éclairage quelques secondes.

Lorsque l'appareil fonctionne sur secteur, le rétro-éclairage est permanent.

Utilisez le bouton B4 DIMMER ▲ pour régler l'intensité ou le désactiver complètement.

11) Batterie faible

Si l'écran LCD affiche le symbole  dans la colonne «OUT », veuillez remplacer la pile du capteur de température extérieure.

12) Reset

En cas de besoin ou de mauvais fonctionnement, utilisez une pointe fine (type trombone) pour appuyer sur le bouton RESET (réinitialiser)

D. CONSEIL D'ENTRETIEN

Nettoyez le produit uniquement avec un chiffon sec ou légèrement humide et non pelucheux.

N'utilisez pas de produits nettoyants abrasifs pour nettoyer l'appareil.

E. CARACTERISTIQUES TECHNIQUES

Radio-contrôle (DCF)

Projection de l'heure et de la température

Alarmes avec fonction snooze

Calendrier (jusqu'à 2099)

Format d'affichage de l'heure : 12/24h

Température :

Intérieure : -10°C ~50°C

Extérieure : -20°C ~50°C

Unité de température en degrés C° ou F°

S 9358 / KW9358W-c

Prévisions météorologiques

Fonctionne avec 2 piles de type LR03 AAA (non fournies)

Adaptateur secteur 4.5V 150mA



Mise au rebut de l'appareil :

La directive Européenne 2012/19/EC sur les déchets des Equipements électriques et Electroniques (DEEE), exige que les appareils ménagers usagés ne soient pas jetés dans le flux normal des déchets municipaux. Les appareils usagés doivent être collectés séparément afin d'optimiser le taux de récupération et le recyclage des matériaux qui les composent et réduire l'impact sur la santé humaine et l'environnement.

Cet appareil n'est pas prévu pour être utilisé par des personnes (y compris des enfants) dont les capacités physiques, sensorielles ou mentales sont réduites, ou des personnes dénuées d'expérience ou de connaissance, sauf si elles ont pu bénéficier, par l'intermédiaire d'une personne responsable de leur sécurité, d'une surveillance ou d'instructions préalables concernant l'utilisation de cet appareil. Il convient de surveiller les enfants pour s'assurer qu'ils ne jouent pas avec l'appareil.

Précisions et précautions sur l'utilisation des piles :

- Jeter une pile usagée dans la nature ou les ordures ménagères pollue et empêche la récupération de matériaux valorisables. Il est donc important de limiter sa consommation de piles et de respecter les consignes suivantes :
 - De privilégier les piles alcalines (qui durent plus longtemps que les piles salines) et lorsque c'est possible les piles rechargeables.
 - De déposer les piles et accumulateurs usagés dans les conteneurs spécifiques présents chez les commerçants. Ainsi, les métaux seront valorisés et ne pollueront pas l'environnement car ils contiennent des métaux lourds, dangereux pour la santé et l'environnement (principalement du nickel et du cadmium).
- Les piles doivent être mises en place en respectant la polarité indiquée sur l'appareil et sur la pile. Un positionnement incorrect peut soit endommager l'appareil, soit causer des fuites au niveau des piles, soit à l'extrême un incendie ou l'explosion de la pile.
- Pour assurer un bon fonctionnement, les piles doivent être en bon état. En cas d'anomalie dans le fonctionnement de l'appareil, mettre des piles neuves.
- N'essayez jamais de recharger des piles non rechargeables. Elles pourraient couler, s'échauffer, provoquer un incendie ou exploser.
- Remplacez l'ensemble des piles en même temps. Ne jamais mélanger des piles salines avec des piles alcalines ou rechargeables.
- Les piles usagées doivent être enlevées de l'appareil. De même, retirez les piles de l'appareil si vous ne l'utilisez pas pendant une longue durée, sinon les piles risquent de couler et de causer des dommages.
- Ne jamais essayer de court-circuiter les bornes d'une pile.
- Ne jamais jeter les piles au feu, elles risqueraient d'exploser.
- La recharge des accumulateurs est à réaliser par un adulte.
- Sortir les accumulateurs de l'appareil avant de les recharger.
- Nous conseillons à l'adulte de surveiller l'enfant lorsqu'il change les piles afin que ces consignes soient respectées ou bien effectuer lui-même le remplacement des piles.
- Si une pile est avalée, consulter immédiatement son médecin ou le centre antipoison le plus proche. N'oubliez pas d'emporter l'appareil avec vous.
- Pour un fonctionnement optimal, nous recommandons d'utiliser uniquement des piles haute performance de qualité et récente.

Déclaration de conformité



- Captelec déclare que ce produit ref S 9358 est conforme aux directives 2014/53/UE, 2011/65/UE et 2014/35/UE..
- Le texte intégral de la déclaration de conformité UE est joint sur la page suivante.
- Cette déclaration est rendue caduque si des modifications auxquelles nous n'avons pas consenti sont apportées au produit.

À Croix, 04-2020
CAPTELEC



Hinweis: Die Gebrauchsanweisung vor dem Gebrauch des Geräts aufmerksam lesen und für spätere Einsicht aufbewahren.



A. SICHERHEITSHINWEISE

1. Dieses Gerät ist nur zum Hausgebrauch bestimmt. Das Gerät nur gemäß den Angaben dieser Gebrauchsanweisung benutzen.
2. Vor dem Anschluss an das Stromnetz kontrollieren, dass die Spannung der des Typenschildes entspricht.
3. Um einen elektrischen Schlag zu vermeiden, weder das Netzkabel noch den Stecker oder ein anderes Teil der Vorrichtung in Wasser oder sonstige Flüssigkeiten tauchen.
4. Weder das Gerät noch den Stecker mit feuchten Händen handhaben.
5. Das Netzkabel am Stecker aus der Steckdose ziehen.
6. Beim Gebrauch des Geräts das Netzkabel immer voll ausrollen, um Überhitzung des Geräts zu vermeiden.
7. Wenn der Stecker oder das Netzkabel beschädigt sind, wenn das Gerät schlecht funktioniert, wenn es in Wasser getaucht wurde oder abgestürzt ist, das Gerät nicht benutzen.
8. Nicht versuchen, das Gerät selbst zu reparieren. Es muss von einer Kundendienststelle oder einer qualifizierten Reparaturstelle repariert werden.
9. Das Netzkabel muss regelmäßig kontrolliert werden, um Beschädigungsrisiken zu vermeiden. Wenn das Netzkabel beschädigt ist, muss es von einer qualifizierten Reparaturstelle ausgetauscht werden, um Gefahren zu vermeiden.
10. Das Gerät immer auf einer trockenen Fläche benutzen.
11. Das Gerät nicht im Freien benutzen.
12. Das Netzkabel nicht über den Rand des Möbelstücks hängen lassen und darauf achten, dass es nicht mit einer heißen Oberfläche in Berührung kommt.
13. Das Gerät nicht in der Nähe von Wärmequellen aufstellen bzw. benutzen, z. B. Heizkörper, um Verformungen der Kunststoffteile zu vermeiden.
14. Keine Scheuermittel zur Reinigung des Geräts verwenden.
15. Dieses Gerät ist nicht dazu bestimmt, mithilfe eines externen Zeitschalters oder einer Fernsteuerung ein- bzw. ausgeschaltet zu werden.
16. Das Gerät nicht direkten Sonnenstrahlen, elektromagnetischen Wellen oder starker statischer Elektrizität aussetzen.
17. Die Benutzung durch Kinder unter 10 Jahren muss unter Aufsicht eines Erwachsenen erfolgen.

B. BESCHREIBUNG

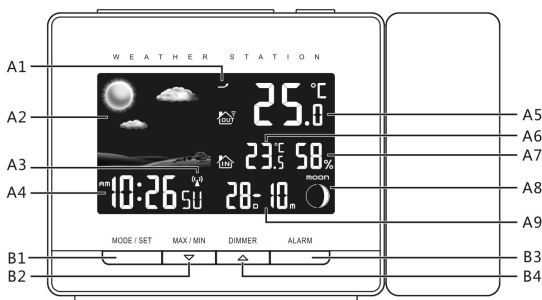

A1: Luftdrucktendenz

A2: Wetterprognose

A3: RCC-Signal

A4: Uhrzeit und Wochentag

A5: Außentemperatur

A6: Innentemperatur

A7: Luftfeuchtigkeit

A8: Mondphase

A9: Datum

B1: Taste „MODE/SET“

B2: Taste „▼/MAX/MIN“

B3: Taste „ALARM“

B4: Taste „▲/DIMMER“

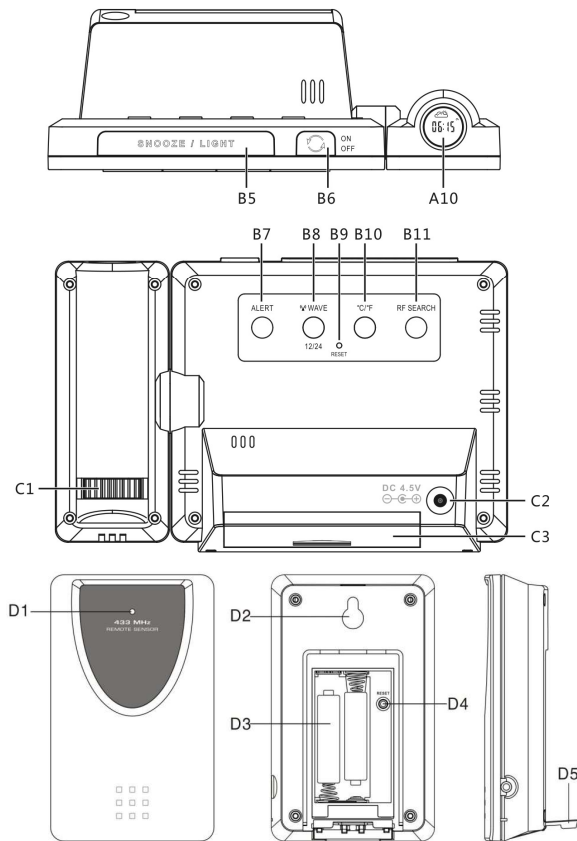

B5: Taste „SNOOZE/LIGHT“

B6: Taste „ON/OFF“ (Ein/Aus) für die Projektion

B7: Taste „ALERT“

B8: Taste „WAVE/(12/24)“

B9: Taste „RESET“

B10: Taste „C/F“

B11: Taste „RF SEARCH“

C1: Ausrichtung der Projektion

C2: Anschlussbuchse für Netzadapter (4,5 V, 150 mA)

C3: Batteriefach

D1: Leuchtanzeige

D2: Loch für die Wandbefestigung

D3: Batteriefach

D4: Taste „RESET“

D5: Fuß

C. BENUTZUNG

1) Einlegen und/oder Austausch der Batterien

- Das Batteriefach öffnen und zwei neue AA 1,5 V Batterien einlegen, dabei die Zeichen +/- beachten. Das Batteriefach schließen.
- Beim Einlegen der Batterien leuchten alle Symbole auf dem LCD-Display 3 Sekunden lang. Ein Piepton ertönt. Die Wetterstation beginnt, die Innentemperatur aufzuspüren. Die Uhr mit dem Netzadapter sofort anschließen.
- 2 AAA 1,5 V Batterien in den Außentempersensoren einlegen, dabei die Zeichen +/- beachten und das Batteriefach schließen.

2) Wettervorhersage

Bei der Inbetriebnahme Ihrer Wetterstation blinkt das Wettersymbol auf dem Display. Rufen Sie anhand der Tasten „▼“ oder „▲“ das der aktuellen Wetterlage entsprechende Symbol auf. Dies ermöglicht Ihrer Station, bei zukünftigen Prognosen möglichst genau zu sein.

Diese Einstellung muss erneut vorgenommen werden, wenn Sie den Standort wechseln und die Höhenlage sich ändert. (Der Luftdruck ist in einer höheren Lage niedriger. Eine Änderung der Höhenlage wirkt sich folglich auf die Wetterprognosen aus.)

Die Wetterstation berechnet die Wetterprognosen für die 12 kommenden Stunden in Abhängigkeit vom Luftdruck.

Die Wetterprognosen können nicht mit dem öffentlichen Wetterdienst verglichen werden, welcher von Satelliten und hochleistungsfähigen Rechnern unterstützt wird. Sie liefert nur eine approximative Angabe der aktuellen Entwicklungen.

Symbole

Sonnig	Leicht wolkig	Wolkig	Regen	Schnee

Sie können sich auf folgende Symbole beziehen:

- 
- Der Luftdruck steigt.
 - Der Luftdruck ist stabil.
 - Der Luftdruck nimmt ab.

3) Außentempersensor

Nach der Anpassung des Wettersymbols sucht die Wetterstation das Signal des Außentempersensors und zeigt die Temperatur nach etwa 3 Minuten auf dem Display an.

Wenn die Wetterstation das Signal des Außensensors nicht empfangen kann, wird auf dem LCD-Display „--“ angezeigt. Drücken Sie lange die Taste „RF SEARCH“, um die Übertragung manuell zu erhalten. Die Wetterstation wird erneut versuchen, die Signale des Außensensors zu empfangen.

4) Temperatur und Luftfeuchtigkeit

- **Temperatureinheit**

Die aktuelle Innentemperatur und die Luftfeuchtigkeit werden auf dem LCD-Display angezeigt.

Nach erfolgreicher Verbindung mit dem Außensensor wird die Außentemperatur ebenfalls auf dem LCD-Display angezeigt. Drücken Sie die Taste „°C/°F“, um die Temperatureinheit auf Grad Celsius oder Fahrenheit umzustellen.

Achtung:

Wenn die Temperatur unter den von der Station unterstützten Temperaturen liegt, zeigt das Display LLL an.

Wenn die Temperatur darüber liegt, zeigt das Display HHH an.

- **Luftfeuchtigkeit**

Der Messbereich der Luftfeuchtigkeit liegt zwischen 20 % ~ 99 %. Wenn die aktuell gemessene Luftfeuchtigkeit unter 20 % liegt, zeigt das LCD-Display 20% an.

Wenn die aktuell gemessene Luftfeuchtigkeit über 99 % liegt, zeigt das LCD-Display 99 % an.

- **Mini/Maxi**

Drücken Sie die Taste „MAX/MIN“, um die täglich aufgezeichnete maximale Innen-/Außentemperatur sowie die Innenluftfeuchtigkeit anzuzeigen. „DAILY MAX“ wird auf dem LCD-Display angezeigt.

Drücken Sie erneut die Taste „MAX / MIN“, um die täglich aufgezeichnete minimale Innen-/Außentemperatur sowie die Innenluftfeuchtigkeit anzuzeigen. „DAILY MIN“ wird auf dem LCD-Display angezeigt.

- **Temperaturalarm**

Drücken Sie die Taste „ALERT“, um die Funktion Temperaturalarm nach Wahl zu aktivieren oder deaktivieren.

Drücken Sie die Taste „ALERT“, um auszuwählen:

- Bei aktiviertem Außentemperaturalarm (zu hoch) wird das Symbol „▲“ unter der Außentemperatur angezeigt.
- Bei aktiviertem Außentemperaturalarm (zu hoch und zu niedrig) wird das Symbol „▲ ▼“ unter der Außentemperatur angezeigt.
- Bei aktiviertem Außentemperaturalarm (zu niedrig) wird das Symbol „▼“ unter der Außentemperatur angezeigt.
- Deaktivieren Sie den Außentemperaturalarm, das Alarmsymbol wird ausgeblendet.

Halten Sie die Taste „ALERT“ 3 Sekunden lang gedrückt, um in den Einstellungsmodus für den Außentemperaturalarm zu gelangen. Die Symbole „▲“ oder „▼“ blinken unter den Ziffern der Außentemperaturanzeige. Drücken Sie die Taste „▲“ oder „▼“, um den Wert einzustellen. Drücken Sie „ALERT“ zur Bestätigung der Einstellung.

Es gilt folgende Einstellungsabfolge: obere Temperaturgrenze, untere Temperaturgrenze.

Wenn ein Alarm gegeben wird, blinkt das entsprechende Symbol „▲“ oder „▼“ auf dem LCD-Display. Drücken Sie eine beliebige Taste, um den Alarmton auszuschalten.

5) RCC-Empfang

Diese Wetterstation ist so konzipiert, dass die Einstellung von Uhrzeit und Datum in europäischen Ländern automatisch erfolgt, und zwar in einem Radius von etwa 1.500 km um den in der Nähe von Frankfurt/Deutschland befindlichen Funksender. Die Umstellung auf Sommer- und Winterzeit erfolgt ebenfalls automatisch.

Alles wird über das Funksignal gesteuert, das Gerät empfängt dieses mehrmals täglich.

Die Station startet die Suche nach dem DCF-Signal automatisch nach der Inbetriebnahme. Diese Aktion kann einige Minuten bis einige Stunden andauern. Zögern Sie nicht, das Gerät für den ersten Signalempfang in einen anderen Raum oder in Fensternähe zu versetzen. Es aktualisiert sich mehrmals täglich automatisch in Bezug auf dieses Signal.

Während der Signalsuche wird auf dem Display „“ angezeigt und blinkt bis zum Ende der Einstellung.

Mit abgeschlossener Übertragung hört das Symbol  auf zu blinken. Wenn das Signal nicht empfangen werden konnte, verschwindet das Symbol vollständig vom Display.

Nach jedem Neustart oder Batteriewechsel empfängt die Wetterstation automatisch maximal 7 Minuten lang das DCF-Signal und das RCC-Symbol blinkt auf dem Display.

Um 1 Uhr, 2 Uhr, 3 Uhr (automatischer Empfang der RCC-Signale) synchronisiert sich die Uhr automatisch mit der exakten Uhrzeit. Wenn die Synchronisierung fehlschlägt, verschwindet das Symbol vom Display und das System versucht automatisch eine erneute Synchronisierung zur nächsten vollen Stunde. Dieser Vorgang wiederholt sich automatisch bis zu 5-Mal pro Tag.

Im RCC-Empfangsmodus schaltet sich das Display aus und alle Tasten sind inaktiv. Wenn Sie andere Operationen durchführen wollen, drücken Sie die Taste „WAVE“, um den RCC-Empfangsmodus zu verlassen.

Wenn das Gerät das DCF-Signal nicht aufspüren kann (z. B. aufgrund von Störungen, der Übertragungsdistanz usw.), kann die Uhrzeit manuell eingestellt werden. Das Symbol  verschwindet und Datum sowie Uhrzeit müssen manuell eingestellt werden. (Siehe: Manuelle Einstellung von Datum und Uhrzeit)

6) Manuelle Datumseinstellung

Drücken Sie ca. 3 Sekunden lang die MODE-Taste der Wetterstation.

Das Wettersymbol blinkt. Passen Sie dieses bei Bedarf anhand der Tasten „▼“ oder „▲“ an. Drücken Sie zur Bestätigung erneut die MODE-Taste.

„RCC ON“ blinkt. Benutzen Sie die Tasten „▼“ oder „▲“, wenn Sie Änderungen vornehmen wollen, und bestätigen Sie mit der MODE-Taste.

Die Zeitzone blinkt. Benutzen Sie die Tasten „▼“ oder „▲“, um die Zeitzone zu ändern, und bestätigen Sie mit der MODE-Taste.

Die Zeitformatanzeige blinkt 12/24. Benutzen Sie die Tasten „▼“ oder „▲“, um das Format zu ändern, und bestätigen Sie mit der MODE-Taste.

Die Stundenanzeige blinkt. Stellen Sie die Stunde anhand der Tasten „▼“ oder „▲“ ein und bestätigen Sie mit der MODE-Taste.

Die Minutenanzeige blinkt. Stellen Sie die Minuten anhand der Tasten „▼“ oder „▲“ ein und bestätigen Sie mit der MODE-Taste.

Die Sprachanzeige blinkt. Wählen Sie anhand der Tasten „▼“ oder „▲“ die Sprache der Wochentagsanzeige unter den verfügbaren Sprachen: Deutsch (GE), Englisch (EN), Französisch (FR), Norwegisch (NO), Tschechisch (CZ), Russisch (RU), Italienisch (IT), Spanisch (ES), Niederländisch (NE) und Dänisch (DA). Drücken Sie zur Bestätigung erneut die MODE-Taste.

Die Jahresanzeige blinkt. Stellen Sie das Jahr anhand der Tasten „▼“ oder „▲“ ein und bestätigen Sie mit der MODE-Taste.

Die Monatsanzeige blinkt. Stellen Sie den Monat anhand der Tasten „▼“ oder „▲“ ein und bestätigen Sie mit der MODE-Taste.

Die Datumsanzeige blinkt. Stellen Sie das Datum anhand der Tasten „▼“ oder „▲“ ein und bestätigen Sie mit der MODE-Taste.

Die Temperatureinheit blinkt. Wählen Sie °C oder °F anhand der Tasten „▼“ oder „▲“ und bestätigen Sie mit der MODE-Taste.

Achtung: Wird 20 Sekunden lang keine Aktion verzeichnet, verlässt das Gerät den Einstellungsmodus und zeigt wieder die Hauptansicht an.

Neustarts oder Stromunterbrechungen bewirken den Verlust der vorigen manuellen Einstellung. Legen Sie Batterien in das Gerät ein, um die Einstellung beizubehalten.

7) Einstellung der Weckfunktion

- Einstellung der Weckzeit

Drücken Sie kurz die MODE-Taste, die Weckzeit wird auf dem Display mit den Buchstaben „AL“ angezeigt.

Drücken Sie mindestens 3 Sekunden lang die ALARM-Taste und stellen Sie die Stunde der Weckzeit anhand der Tasten „▼“ oder „▲“ ein.

Drücken Sie zur Bestätigung kurz die ALARM-Taste.

Stellen Sie die Minuten anhand der Tasten „▼“ oder „▲“ ein und bestätigen Sie kurz mit der ALARM-Taste.

Drücken Sie erneut die ALARM-Taste, um die Weckfunktion zu aktivieren. Das Symbol  wird auf dem Display angezeigt. Wenn der Wecker läutet, benutzen Sie die SNOOZE-Taste, um die Snooze-Funktion zu aktivieren. Der Wecker wird erneut nach 5 Minuten läuten.

Das Symbol  blinkt auf dem Display.

Um den Wecker abzustellen, drücken Sie eine beliebige andere Taste.

Der Wecker läutet noch 2 Minuten lang, wenn Sie ihn nicht anhand einer beliebigen Taste abstellen. In diesem Fall wird die Weckfunktion automatisch nach 24 Stunden wiederholt.

8) Mondphasen

Die Mondphasen werden nach Datum angezeigt:



9) Projektion

- Projektion „auf Abruf“

Wenn das Gerät nur batteriebetrieben und nicht an das Stromnetz angeschlossen ist, können Sie anhand der Taste B5 SNOOZE / LIGHT die Projektion auslösen. Nach ca. 15 Sekunden schaltet sich die Projektion automatisch aus.

- Dauerhafte Projektion

Wenn das Gerät netzbetrieben ist, drücken Sie die Taste B6, um die dauerhafte Projektion einzuschalten.

Benutzen Sie das Stellrad C1 zur Ausrichtung.

Drücken Sie lange die Taste B6, um die Projektionsrichtung umzukehren (Wende um 180°). Es wird empfohlen, eine Wand in 1 bis 3 m Abstand vom Gerät zu benutzen. Diese Funktion ist selbstverständlich bei Nacht deutlich besser sichtbar.

Zur Auswahl der anzuzeigenden Informationen benutzen Sie die Taste B5 SNOOZE / LIGHT: Wetterprognose und Uhrzeit / Wetterprognose und Innentemperatur / Wetterprognose und Außentemperatur oder wechselnde Anzeige der 3 Optionen.

In diesem letzten Fall wird das Symbol  auf dem Display angezeigt.

Wenn Sie die Projektion deaktivieren möchten, drücken Sie einmal kurz die Taste B6.

10) Hintergrundbeleuchtung

Intensität der Hintergrundbeleuchtung

Wenn das Gerät nur batteriebetrieben ist, können Sie die Hintergrundbeleuchtung anhand der Taste  / z^z einige Sekunden lang aktivieren.

Bei Netzbetrieb des Geräts ist die Hintergrundbeleuchtung dauerhaft.

Benutzen Sie die Taste B4 DIMMER ▲, um die Intensität einzustellen oder die Hintergrundbeleuchtung ganz auszuschalten.

11) Batterie schwach

Wird auf dem Display das Symbol  in der Spalte „OUT“ angezeigt, wechseln Sie bitte die Batterie des Außentemperatursensors.

12) Reset

Benutzen Sie bei Bedarf oder bei gestörtem Betrieb eine feine Spitze (z. B. Büroklammer), um die Reset-Taste zu drücken.

F. PFLEGEHINWEISE

Reinigen Sie das Gerät nur mit einem trockenen oder leicht angefeuchteten Tuch, das keine Fusseln abgibt.

Benutzen Sie zur Reinigung des Geräts keine abrasiven Reinigungsmittel!

G. TECHNISCHE EIGENSCHAFTEN

Funksteuerung (DCF)

Projektion der Uhrzeit und Temperatur

Alarm mit Snooze-Funktion

S 9358 / KW9358W-c

Kalender (bis 2099)

Format der Uhrzeitanzeige: 12/24 h

Temperatur:

Innen: -10 °C ~ 50 °C

Außen: -20 °C ~ 50 °C

Temperatureinheit in Grad °C oder °F

Wetterprognose

Wird mit 2 Batterien vom Typ LR03 AAA (nicht mitgeliefert) betrieben

Netzadapter 4,5 V 150 mA



Entsorgung des Geräts

Die europäische Richtlinie 2012/19/EC über Elektro- und Elektronik-Altgeräte bestimmt, dass diese nicht im Hausmüll entsorgt werden dürfen. Die gebrauchten Geräte müssen über eine separate Sammlung entsorgt werden, um den Wiedergebrauch der verschiedenen Komponenten zu erhöhen, und die Gesundheit und die Umwelt zu schützen.

Dieses Gerät darf nicht von Personen (einschließlich Kindern) mit eingeschränkten körperlichen, sensorischen oder geistigen Fähigkeiten oder unerfahrenen oder unkundigen Personen verwendet werden, es sei denn, sie werden von Personen, die für ihre Sicherheit verantwortlich sind, überwacht oder haben von ihnen Anweisungen zur Verwendung dieses Geräts erhalten. Kinder sollten nicht ohne Aufsicht bleiben, um sicherzustellen, dass sie nicht mit dem Gerät spielen.

ENTSORGUNG DER BATTERIEN UND SICHERHEITSHINWEISE

- Entsorgung: Die Batterien bitte in den Batteriecontainer werfen, oder im Fachhandel abgeben.
- Nicht mit dem normalen Hausmüll entsorgen.
- Begrenzen Sie den Verbrauch von Batterien, da die Entsorgung die Umwelt belastet.
- Ziehen Sie alkaline Batterien vor.
- Entsorgen Sie gebrauchte Batterien im Fachhandel und den entsprechenden Sammelbehältern.
- Die Batterien müssen richtig eingelegt werden. Bitte die Polarität (Plus Minus) beachten. Falsch eingelegte Batterien können das Gerät beschädigen, sie können auslaufen und im Extremfall kann es zu Brand und Explosion führen.
- Für einen normalen Gebrauch müssen die Batterien in einem guten Zustand sein.
- Bei Fehlfunktionen neue Batterien einlegen.
- Versuchen Sie nie nichtaufladbare Batterien zu laden. Diese können auslaufen, sich erhitzen, zu Brand oder Explosion führen.
- Tauschen Sie immer alle Batterien gleichzeitig aus. Benutzen Sie immer die gleichen Batterien (Aufladbare, Alkaline und Saline – Batterien)
- Gebrauchte Batterien aus dem Gerät nehmen.
- Wir empfehlen Ihnen, bei Nichtgebrauch des Gerätes die Batterien herauszunehmen, da diese auslaufen können und somit Ihr Gerät beschädigen.
- Versuchen Sie nicht die Batterien kurzzuschliessen.
- Nicht ins Feuer werfen, Explosionsgefahr.
- Das Aufladen der Akkus darf nur von Erwachsenen durchgeführt werden.
- Vor dem Laden die Akkus aus dem Gerät nehmen.
- Wir empfehlen, dass Kinder, nur unter Aufsicht eines Erwachsenen, die Batterien austauschen, damit die Sicherheitsvorschriften beachtet werden, der dass Erwachsene die Batterien selbst austauschen.
- Falls eine Batterie verschluckt wurde sofort ärztliche Hilfe suchen und eine Spezialklinik für Vergiftungen aufsuchen. Vergessen Sie nicht das Gerät mitzunehmen.

Konformitätserklärung 

- Captelec erklärt, dass das Produkt S 9358 den Richtlinien 2014/53/UE, 2011/65/UE und 2014/35/UE entspricht.
- Der vollständige Text der EU-Erklärung findet sich auf der folgenden Seite.
- Diese Erklärung wird unwirksam, wenn an dem Gerät von uns nicht genehmigte Änderungen vorgenommen wurden.

Croix, 04-2021
CAPTELEC



Waarschuwing: Lees deze handleiding aandachtig vooraleer het instrument te gebruiken en bewaar voor latere raadplegingen.



A. VEILIGHEIDSVOORSCHRIFTEN

1. Dit apparaat is enkel voor huishoudelijk gebruik bestemd. Gebruik het alleen op de manier aangegeven in deze gebruiksaanwijzingen.
2. Vooraleer het apparaat aan te koppelen, zorg ervoor dat de elektrische spanning van uw woning overeenkomt met de waarde aangegeven op het kenplaatje van het apparaat.
3. Om elektrische schokken te voorkomen, dompel de voedingskabel, de stekker of een ander onderdeel van het apparaat niet onder in water of een andere vloeistof.
4. Hanteer het apparaat of de stekker niet met natte handen.
5. Wanneer u de kabel loskoppelt, trek altijd aan de stekker en niet aan de kabel zelf.
6. Wanneer u het apparaat gebruikt moet de voedingskabel altijd volledig afgerold worden om oververhitting van het apparaat te voorkomen.
7. Gebruik het apparaat niet als de stekker of de voedingskabel beschadigd zijn, bij een storing of als het gevallen is.
8. Probeer het apparaat nooit zelf te repareren. Laat dit altijd doen in een servicecentrum of door een gekwalificeerd reparateur.
9. De voedingskabel moet regelmatig worden gecontroleerd om schade te voorkomen. Als de voedingskabel beschadigd is, moet die vervangen worden in door een gekwalificeerd reparateur om schade te voorkomen.
10. Gebruik het apparaat altijd op een droog oppervlak.
11. Gebruik het apparaat niet buiten.
12. Laat de voedingskabel niet over de rand van een tafel of werkblad hangen en vermijd dat die in contact komt met warme oppervlakken.
13. Hou het apparaat uit de buurt van warmtebronnen zoals radiators, om te voorkomen dat de onderdelen in plastic vervormen.
14. Gebruik geen schurende reinigingsproducten om het apparaat schoon te maken.
15. Dit apparaat is niet bestemd om te werken met een externe timer of een aparte afstandsbediening.
16. Plaats het product niet in rechtstreeks zonlicht, vlakbij elektromagnetische golven of krachtige bronnen van statische elektriciteit.
17. Kinderen jonger dan 10 jaar moeten tijdens het gebruik onder het toezicht van een volwassene verkeren.

D. PRESENTATIE

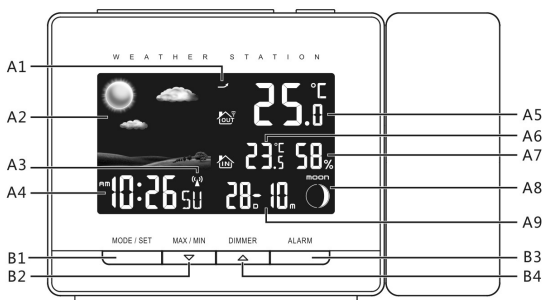

- A1: Luchtdruk
- A2: Weersvoorspellingen
- A3: RCC-sigitaal
- A4: Tijd en dag
- A5: Buitentemperatuur
- A6: Binnentemperatuur
- A7: Vochtigheidsgraad
- A8: Maanfase
- A9: Datum
- B1: Toets "MODE/SET"
- B2: Toets "▼/MAX/MIN"
- B3: Toets "ALARM"
- B4: Toets "▲/DIMMER"

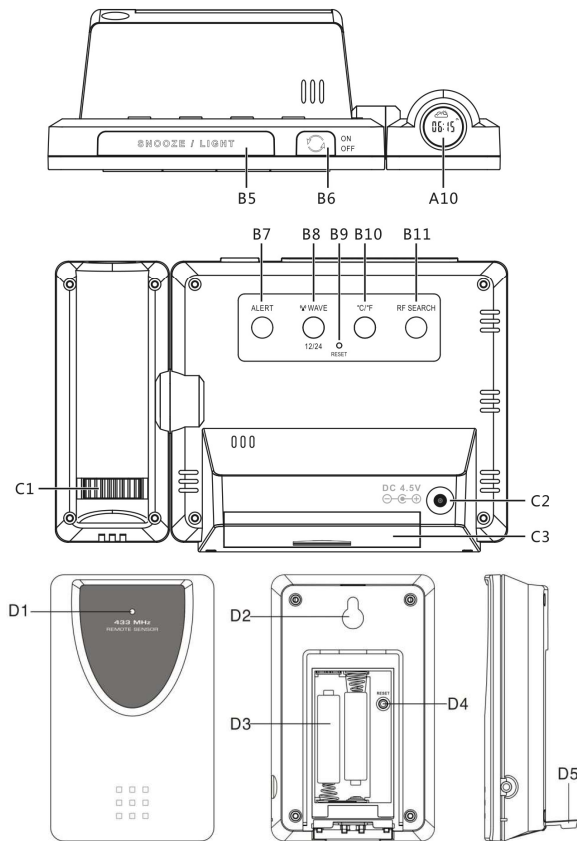

B5: Toets "SNOOZE/LIGHT"

B6: Toets ON/OFF (Start/Stop) voor de projectie

B7: Toets "ALERT"

B8: Toets "WAVE/ (12/24)"

B9: Toets "RESET"

B10: Toets "C/F"

B11: Toets "RF SEARCH"

C1: Afstelling van de projectie

C2: Ingang adapter (4,5V, 150mA)

C3: Batterijvak

D1: Controlelampje

D2: Gat voor muurbevestiging

D3: Batterijvak

D4: Toets "RESET"

D5: Voet

B. GEBRUIK

1) Plaatsen en/of vervangen van de batterijen

- Open het batterijvak en plaats twee nieuwe batterijen AAA van 1,5 V. Respecteer de polariteit van de batterijen. Sluit het batterijvak.
- Bij het plaatsen van de batterijen lichten alle symbolen op de LCD-display 3 seconden lang op. U hoort een piepton. Het weerstation begint de binnentemperatuur te meten. Sluit de klok onmiddellijk aan met de netadapter.
- Plaats 2 batterijen AAA van 1,5 V in de sensor van de buitentemperatuur en respecteer de polariteit van de batterijen. Sluit het batterijvak.

2) Weersvoorspellingen

Bij de inschakeling van uw weerstation, knippert het weersymbool op de display. Gebruik de toets "▼" of "▲" om het symbool weer te geven dat overeenkomt met het huidige weer. Zo kan het weerstation de meest correcte voorspellingen doen in de toekomst.

Doe deze regeling opnieuw wanneer u van plaats verandert of als de hoogte verandert (De luchtdruk is lager naarmate de hoogte toeneemt. Bijgevolg, zal de hoogteverandering een invloed hebben op de weersvoorspellingen).

Het weerstation start de eerste voorspelling ongeveer 6 uur later, na het invoeren van de huidige weerstoestand.



Het weerstation berekent de weersvoorspellingen voor de komende 12 uren in functie van de luchtdruk.

De weersvoorspellingen kunnen niet vergeleken worden met de professionele weersdiensten van satellieten en hoogperformante computers. Het geeft een aanduiding bij benadering van de huidige ontwikkelingen.

Symbolen

Zonnig	Lichtbewolkt	Bewolkt	Regenachtig	Sneeuw of vorst

Raadpleeg de volgende symbolen:

-  De luchtdruk neemt toe
-  De luchtdruk is stabiel
-  De luchtdruk neemt af

3) Sonde buitentemperatuur

Na het weersymbool geregeld te hebben, zoekt het weerstation het signaal van de sonde van de buitentemperatuur en geeft die na 3 minuten ongeveer weer op de display.

Als het weerstation het signaal van de externe sonde niet kan ontvangen, wordt "--" weergegeven op de LCD-display. Druk lang op de toets "RF SEARCH" voor de manuele transmissie. Het weerstation zal opnieuw proberen de signalen van de externe sonde te ontvangen.

4) Temperatuur en vochtigheid

- **Temperatuureenheid**

De huidige binnentemperatuur en de vochtigheidsgraad zijn weergegeven op de LCD-display.

Eens de verbinding met de externe sonde tot stand gekomen is, wordt de buitentemperatuur ook weergegeven op de LCD-display.

Druk op de toets « C°/F° » om de temperatuureenheid te veranderen van graden Celsius naar Fahrenheit.

Let op:

Als de temperatuur lager is dan de minimale waarde voor het station, is op de display LLL te zien.

Als de temperatuur hoger is, is op de display HHH te zien.

- **Vochtigheid**

Het meetbaar bereik van de vochtigheid is 20% ~ 99%. Als de huidige vochtigheidsgraad lager is dan 20%, geeft de LCD-display 20% weer.

Als de huidige vochtigheidsgraad hoger is dan 99%, geeft de LCD-display 99% weer.

- **Mini/Maxi**

Druk op de toets «MAX/MIN» om de dagelijks maximaal geregistreerde temperatuur binnen/buiten weer te geven. «DAILY MAX» is te zien op de LCD-display.





Druk nogmaals op de toets «MAX / MIN» om de dagelijks minimaal geregistreerde temperatuur binnen/buiten weer te geven. «DAILY MIN» is te zien op de LCD-display.

- **Temperatuuralarm**



Druk op de toets «ALERT» om de alarmfunctie van de buitentemperatuur te activeren of te deactiveren.

Druk op de toets ALERT om te selecteren:

- Alarm buitentemperatuur hoog actief, het icoon «  » verschijnt onder de buitentemperatuur.
- Alarm buitentemperatuur hoog en laag actief, het icoon «  » verschijnt onder de buitentemperatuur.
- Alarm buitentemperatuur laag actief, het icoon «  » verschijnt onder de buitentemperatuur.
- Deactiveer de buitentemperatuur en het icoon van het alarm verdwijnt.

Hou de toets «ALERT» 3 seconden ingedrukt om de alarmfunctie van de buitentemperatuur te regelen. Het icoon «  » of «  » knippert onder de cijfers van de buitentemperatuur. Druk op de toets «  » of «  » om de waarde te regelen en druk op «ALERT» om de instelling te bevestigen.

Sequentie regeling: bovengrens temperatuur, ondergrens temperatuur.

Wanneer een alarm afgaat, knippert het relatieve icoon «  » of «  » op de LCD-display. Druk op een willekeurige toets om het alarm te stoppen.

5) Ontvangst RCC

Dit weerstation is ontworpen voor een automatische regeling van tijd en datum per radiosignaal in de Europese landen binnen een straal van ongeveer 1500 km van de radiozender gelegen in Duitsland, vlakbij Frankfurt. De overgangen op winter- en zomeruur vinden automatisch plaats.

Alles wordt gestuurd per radiosignaal. Het signaal wordt door het apparaat meer keer per dag opgevangen.

Het apparaat zoekt het DCF-sigitaal automatisch na het inschakelen. Dit kan enkele minuten tot enkele uren duren. Aarzel niet het apparaat in een ander vertrek te plaatsen of vlakbij een raam te zetten voor de eerste ontvangst van het sigitaal. Het apparaat stemt zich meer keer per dag automatisch af in functie van het sigitaal.

Wanneer het apparaat het sigitaal zoekt, knippert «  » op de display tot het einde van de regeling.

Na afloop van de transmissie stopt het logo  met knipperen. Als het sigitaal niet kon worden opgevangen, verdwijnt het logo volledig van de display.

Na elke inschakeling of verandering van batterijen, ontvangt het weerstation automatisch het DCF-sigitaal gedurende maximum zeven minuten en knippert het RCC-sigitaal op de display.

Om 1u, 2u, 3u (automatische ontvangst van de RCC-signalen), synchroniseert de klok automatisch de tijd. Als deze synchronisatie faalt, verdwijnt het logo van de display en probeert het systeem de synchronisatie opnieuw het volgende volle uur. Dit proces herhaalt zich automatisch tot 5 keer per dag.

Tijdens de ontvangst van het RCC-sigitaal gaat de display uit en zijn alle toetsen gedeactiveerd. Als u andere handelingen wilt uitvoeren, druk op de toets "WAVE" om de modaliteit ontvangst RCC te verlaten.

Als het apparaat het sigitaal DCF niet kan opvangen (vb. omwille van storingen, de afstand van transmissie, enz.), kan de tijd manueel geregeld worden. Het symbool  verdwijnt en datum en tijd moeten manueel geregeld worden. (Zie: Manuele regeling datum en tijd)

6) Manuele regeling tijd

Druk op de toets MODE van het weerstation gedurende ongeveer 3 seconden.

Het weersymbool knippert. Gebruik de toets "▼" of "▲" om te regelen. Druk nogmaals op de toets MODE om te bevestigen. « RCC ON » knippert. Gebruik de toets "▼" of "▲" om te wijzigen. Druk nogmaals op de toets MODE om te bevestigen.

De uurzone knippert. Gebruik de toets "▼" of "▲" om de uurzone te wijzigen. Druk nogmaals op de toets MODE om te bevestigen.

Het formaat van de uren 12/24 knippert. Gebruik de toets "▼" of "▲" om het formaat te wijzigen. Druk nogmaals op de toets MODE om te bevestigen.

De uren knipperen. Gebruik de toets "▼" of "▲" om de uren te regelen; Druk op MODE om te bevestigen.

De minuten knipperen, gebruik de toets "▼" of "▲" om de minuten te regelen. Druk nogmaals op de toets MODE om te bevestigen.

De taal knippert, gebruik de toets "▼" of "▲" om de taal voor de weergave van de dag te kiezen onder de beschikbare talen: Duits (GE), Engels (EN), Frans (FR), Noors (NO) Tsjechisch (CZ), Russisch (RU), Italiaans (IT), Spaans (ES), Nederlands (NE) en Deens (DA). Druk nogmaals op de toets MODE om te bevestigen.

Het jaar knippert, gebruik de toets "▼" of "▲" om het jaar te regelen en druk op MODE om te bevestigen.

De maand knippert, gebruik de toets "▼" of "▲" om de maand te regelen en druk nogmaals op MODE om te bevestigen.

De datum knippert, gebruik de toets "▼" of "▲" om de datum te regelen en druk op MODE om te bevestigen.

De temperatuureenheid knippert, gebruik de toets "▼" of "▲" om C° of F° te wijzigen en druk op MODE om te bevestigen.

Let op: als gedurende 20 seconden geen enkele actie ondernomen wordt, verlaat het apparaat de regelmodaliteit en gaat men terug naar de hoofddisplay.

Elke nieuwe start of onderbreking van de stroomtoevoer zal de vorige manuele regeling verloren doen gaan. Plaats batterijen in de klok om de regeling te behouden.

7) Regeling alarm

- Programmering alarm

Druk kort op de toets "MODE", het uur van het Alarm wordt weergegeven op de display met de letters « AL ».

Druk minstens 3 seconden op de toets ALARM en gebruik de toets "▼" of "▲" om het uur van het alarm te regelen.

Druk kort op de toets ALARM om te bevestigen.

Gebruik de toets "▼" of "▲" om de minuten te regelen. Druk een keer kort op de toets ALARM om te bevestigen.

Druk nogmaals op ALARM om het alarm te activeren. Het logo  verschijnt op de display.

Wanneer het alarm afgaat, gebruik de toets SNOOZE om de functie snooze te activeren. Het alarm gaat opnieuw af na 5 minuten.

Het logo  knippert op de display.

Om het alarm te deactiveren, gebruik een willekeurige andere toets.

Het alarm blijft afgaan gedurende 2 minuten als u het niet deactiveert door te drukken op een willekeurige toets. In dat geval zal het alarm zich automatisch herhalen na 24 uren.

8) Maanfasen

De maanfasen volgens de datum:



9) Projectie

- Projectie “op verzoek”

Wanneer het apparaat enkel op batterijen werkt en niet aangesloten is op het elektriciteitsnet, kunt u de toets B5 SNOOZE / LIGHT gebruiken om de projectie te gebruiken. Na ongeveer 15 seconden gaat de projectie automatisch uit.

- Permanente projectie

Wanneer het apparaat aangesloten is op het elektriciteitsnet, druk op de toets B6 om de permanente projectie in te schakelen.

Gebruik het wielje C1 voor de afstelling.

Druk lang op de toets B6 om de richting van de projectie om te keren (omkeker 180°). Men raadt aan een muur te gebruiken op een afstand van 1 tot 3 m van het apparaat. Deze functie is uiteraard veel beter zichtbaar in het donker.

Tot slot, gebruik de toets B5 SNOOZE / LIGHT om de weer te geven informatie te selecteren: weersvoorspellingen en tijd / weersvoorspellingen en binnentemperatuur / weersvoorspellingen en buitentemperatuur of de 3 opties afwisselend weergegeven. In dit laatste geval, verschijnt het icoon  op de display.

Als u de projectie wilt uitschakelen, gebruik de toets B6 door er 1 keer kort op te drukken.

10) Achterverlichting

Sterkte van de achterverlichting

Wanneer het apparaat enkel op batterijen werkt, kunt u de toets  / z^z gebruiken om de achterverlichting enkele seconden in te schakelen.

Wanneer het apparaat op het elektriciteitsnet werkt, is de achterverlichting permanent.

Gebruik de toets B4 DIMMER  om de sterkte te regelen of de functie volledig uit te schakelen.

11) Zwakke batterij

Als op de LCD-display het symbool  te zien is in de kolom «OUT », vervang de batterij van de sensor van de buitentemperatuur.

12) Reset

Indien nodig of bij een slechte werking, gebruik een fijne punt (zoals een paperclip) om het RESET-knopje in te drukken (herinitialiseren)

C. ONDERHOUDSTIPS

Reinig het product uitsluitend met een droog of lichtjes vochtig en niet-pluizend doekje.

Gebruik geen schurende reinigingsmiddelen om het toestel te reinigen.

D. TECHNISCHE KENMERKEN

Radiosturing (DCF)

Projectie tijd en temperatuur

Alarm met functie snooze

Kalender (tot 2099)

Formaat weergave tijd: 12/24u

Temperatuur:

Binnen: -10°C ~50°C

Buiten: -20°C ~50°C

S 9358 / KW9358W-c

Temperatuureenheid in graden C° of F°

Weersvoorspellingen

Werkt op 2 batterijen type LR03 AAA (niet meegeleverd)

Netadapter 4,5V 150mA



Verwijdering van het apparaat

Europese richtlijn 2012/19/EC inzake Afgedankte elektrische en elektronische apparatuur (WEEE), vereist dat oude huishoudelijke elektrische apparaten niet worden geworpen in de normale stroom van huishoudelijk afval. Oude apparaten moeten apart worden ingezameld met het oog op de terugwinning en recycling van gebruikte materialen te optimaliseren en de impact op de menselijke gezondheid en het milieu.

Het apparaat is niet bedoeld voor gebruik door personen (met inbegrip van kinderen) met verlaagde fysieke, sensorische of mentale vermogens, of met gebrek aan ervaring en kennis, tenzij zij leiding of instructies hebben ontvangen betreffende het gebruik van het apparaat door middel van een persoon die voor hun veiligheid verantwoordelijk is. Kinderen moeten worden gecontroleerd om te garanderen dat zij niet met het apparaat spelen.

Details en voorzorgsmaatregelen bij het gebruik van batterijen.

- *Het weggooien van batterijen in de natuur of bij het huishoudelijk afval vervuult en weerhoudt het recycleren van kostbaar materiaal. Het is dus belangrijk om het gebruik van batterijen te beperken en de volgende instructies te volgen :*
 - o *Gebruik bij voorkeur alkalische batterijen (deze zijn langer bruikbaar dan salines-batterijen, en indien mogelijk, heroplaadbare batterijen.*
 - o *Breng afgedankte batterijen en accu's naar de speciale punten bij de winkeliers. Zodoende wordt het materiaal gevaloriseerd en zullen zo het milieu niet vervuilen.*
- *De batterijen dienen goed geplaatst te worden in het apparaat, let goed op de polen.*
- *Het verkeerd plaatsen van de batterijen kan breuk veroorzaken aan het elektrisch apparaat , of lekkage veroorzaken, wat in de extreemste gevallen brand kan veroorzaken of een explosie van de batterij.*
- *Om een goed functioneren te garanderen, zorg ervoor dat de batterijen in goed staat zijn. In geval van afwijking, plaats nieuwe batterijen.*
- *Probeer nooit batterijen op te laden indien ze niet heroplaadbaar zijn. Zij kunnen smelten, opwarmen en brand of een explosie veroorzaken.*
- *Verwissel de batterijen tegelijkertijd. Meg nooit saline-batterijen met alkalische of met heroplaadbare batterijen.*
- *Gebruikte batterijen dienen uit het apparaat gehaald te worden.*
- *Haal de batterijen uit het apparaat indien dit voor een lange tijd niet gebruikt zal worden, de batterijen riskeren namelijk warm te worden, kunnen smelten en breuk veroorzaken.*
- *Probeer nooit om kortsluiting te maken met een batterij.*
- *Gooi batterijen nooit op het vuur, ze riskeren te exploderen.*
- *Het opladen van accu's dient gedaan te worden door volwassenen.*
- *Er wordt aangeraden een kind die de batterijen verwisseld te controleren dat de instructies juist worden opgevolgd, of het verwisselen van de batterijen zelf te doen.*
- *Als een batterij ingeslikt wordt, raadpleeg direct een dokter of een vergiftigingen informatie centrum*
- *Vergeet niet het apparaat mee te nemen.*

Conformiteitsverklaring

- Captelec verklaart dat het product ref. S 9358 voldoet aan de richtlijnen 2014/53/EU, 2011/65/EU en 2014/35/EU.
- De volledige tekst van de EU-conformiteitsverklaring is opgenomen op de volgende pagina.
- Deze verklaring vervalt als niet-toegestane wijzigingen worden aangebracht aan het product.

À Croix, 04-2021
CAPTELEC



Warning: Please read this instruction manual carefully before using the instrument and keep it for future use.



A. SAFETY INSTRUCTIONS

1. The device is intended exclusively for private and not for commercial use. Only use this device as describe in this instruction manual.
2. Before to use, make sure that the supply voltage corresponds with the voltage marked on the rating label.
3. Do not place any part of this appliance in water or any other liquid.
4. Do not handle the unit or plug with wet hands.
5. Unplug from the power outlet after use and allow the appliance to cool down completely before to clean it or to move it.
6. When disconnecting the cable, always pull at the plug; do not pull on the cable itself.
7. When using the device, always pull the power cord completely from its housing to prevent overheating.
8. If the cord is damaged, it must be replaced by the manufacturer or its service agent or a similarly qualified person in order to avoid an electric shock.
9. Never try to repair it by yourself. It must be repaired by the manufacturer or its service agent or a similarly qualified person in order to avoid an electric shock.
10. The power cable must be checked regularly to avoid damage. If the power cable is damaged it must be replaced by a qualified service center to avoid any danger.
11. Always place your device on a dry surface.
12. Do not use outdoors.
13. Do not let the power cord on the edge of a table or work surface, and prevent it comes into contact with hot surfaces.
14. Keep it away from heat sources such as radiators, to avoid deformation of plastic parts.
15. Do not use coarse or abrasive sponges/cloths or steel wool to clean the appliance.
16. This unit is not designed to be operated by means of an external timer or a separate remote control system.
17. Avoid placing the clock near interference sources/metal frames such as computer or TV sets.
18. Do not expose it to direct sunlight, heavy heat, cold, high humidity or wet areas
19. The outdoor sensor must not be set up and installed under water. Set it up in away direct sunlight and rain

B. INTRODUCTION

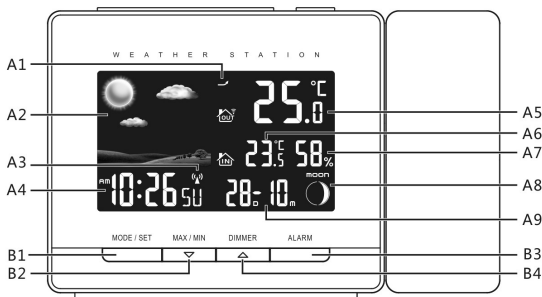

- A1: Barometric Trend
- A2: Weather Forecast
- A3: Radio Controlled Icon
- A4: Time, Day of Week
- A5: Outdoor Temperature
- A6: Indoor Temperature
- A7: Indoor Humidity
- A8: Moon phase
- A9: Date
- B1: "MODE/SET" button
- B2: "▼/MAX/MIN" button
- B3: "ALARM" button
- B4: "▲/DIMMER" button

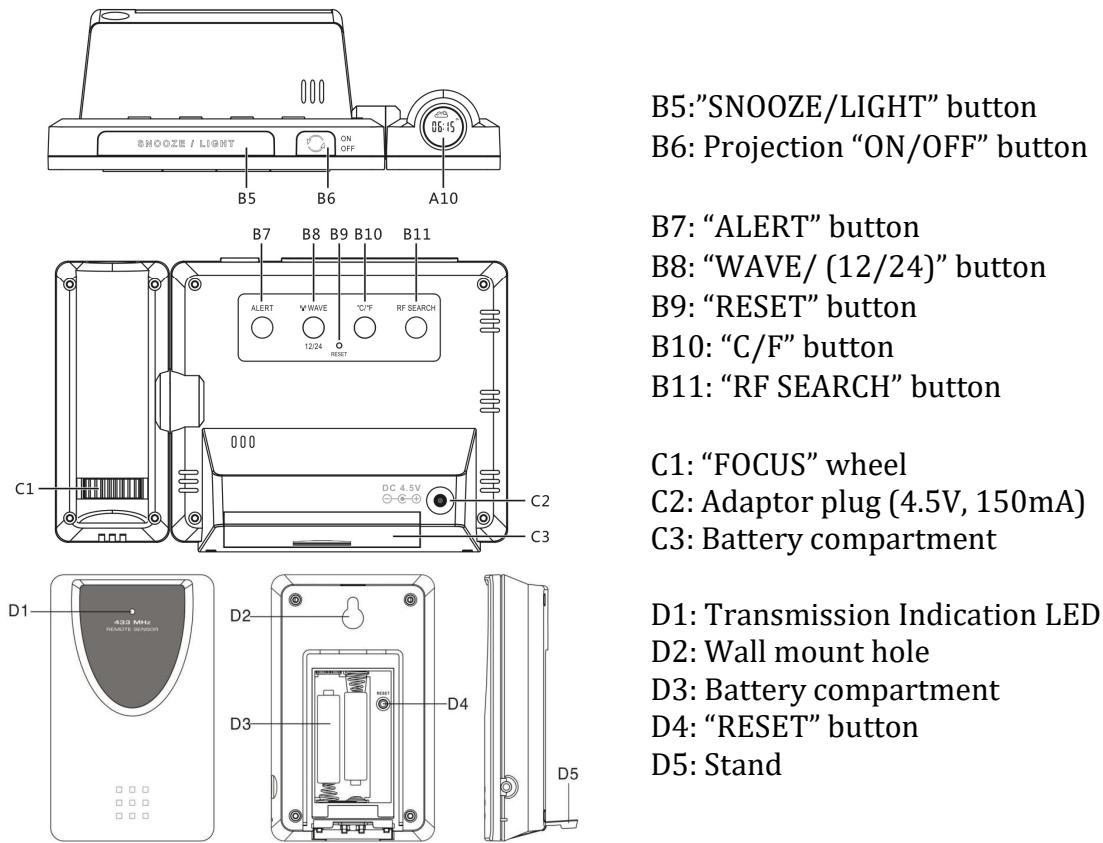

B5: "SNOOZE/LIGHT" button
 B6: Projection "ON/OFF" button

B7: "ALERT" button
 B8: "WAVE/ (12/24)" button
 B9: "RESET" button
 B10: "C/F" button
 B11: "RF SEARCH" button

C1: "FOCUS" wheel
 C2: Adaptor plug (4.5V, 150mA)
 C3: Battery compartment

D1: Transmission Indication LED
 D2: Wall mount hole
 D3: Battery compartment
 D4: "RESET" button
 D5: Stand

C. HOW TO USE IT

1) Getting started

Main Unit:

- Remove main unit battery door and insert 2pcs AA size battery.
- Or connect the power cord to the wall outlet. Before connecting the unit to power, please make sure your local voltage is the same as marked on the adaptor.
- Place main unit onto flat surface.

Note:

- (1) If powered by batteries only, press "SNOOZE" button, backlight will last for around 15 seconds.
- (2) If connecting with the adaptor on the premise that batteries have been installed correctly, this product will switch to the external power supply automatically.

Outdoor Thermo Sensor

- Battery compartment (D3) of thermo sensor is locating behind the back cover
- Insert 2 x AAA batteries observing polarity ["+" and "-" marks]
- The remote sensor should be securely mounted onto a horizontal surface.





Note: Transmissions between receiver and transmitter can reach up to 70m in open area. Open Area: there are no interfering obstacles such as buildings, trees, vehicles, high voltage lines, etc.

2) Weather forecast

- After power up, weather icon flash on the LCD. Enter the current weather pressing "▲" or "▼" button. Press "MODE/SET" button to confirm the setting. The weather forecast may not be accurate if the current weather entered is not correct.
- The current weather status should be entered again if the altitude of the main unit is changed. (Barometric pressure is lower at higher altitude location. Therefore, altitude change will affect the weather forecast). The weather station will start the first forecast at around 6 hours later after the current weather status is entered.

Weather Conditions

There are totally 5 different weather status animations in the weather forecast.

Sunny	Slightly Cloudy	Cloudy	Rainy	Freezing Or Snow
				

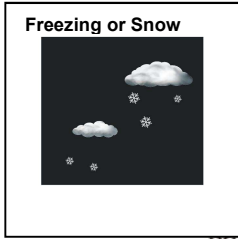



" is shown if the weather forecast is Rainy and outdoor temperature under 0°C.

- Frost Alert: "ICE" is shown if the outdoor temperature is between -2°C ~ +3 °C
- If there is any inconsistency of weather forecast between local weather station and this unit, the local weather station's forecast should prevail. The manufacture will not hold responsible for any trouble that may come up due to wrong forecasting from this unit.

Barometric Trend Pointer (A1)

The trend pointer displayed on the LCD (A1) indicates the trend of the barometric pressure.

 Indicating the barometric pressure trend is rising	 Indicating the barometric pressure trend is steady	 Indicating the barometric pressure trend is falling
---	---	--

3) Outdoor temperature

- The main unit automatically starts receiving transmission from outdoor thermo sensor for outdoor temperature after weather condition setting.
- The thermo sensor unit will automatically transmit temperature signal to the main unit after batteries inserted.
- If main unit failed to receive transmission from outdoor thermo sensor in first 3 minutes after power up (" - - . - " display on the LCD), hold "RF SEARCH" button for 3 seconds to receive transmission manually.

4) Temperature & Humidity

(1) Celsius / Fahrenheit

- Press "°C/°F" button to select indoor/outdoor temperature in Celsius mode or Fahrenheit mode.
- If the temperature is out of the measurable range, LL.L (beyond the minimum temperature) or HH.H (beyond the maximum temperature) will be shown on the LCD.

(2) Humidity





- The humidity measurable range is 20% ~ 99%. If the current humidity measurement is lower than 20%, the LCD would display **20%**. If current humidity measurement is higher than 99%, the LCD would display 99%







(3) Maximum / Minimum temperature & Indoor humidity recording:

- Press "MAX/MIN" button to show the maximum daily recorded indoor /outdoor temperature and indoor Humidity. " DAILY MAX" is shown on the LCD
- Press "MAX/MIN" button again to show the minimum daily recorded indoor/outdoor temperature and indoor humidity. "DAILY MIN" is shown on the LCD.

(4) Outdoor Temperature Alert Function



- Press "ALERT" button to select to activate or deactivate outdoor temperature alert function.
- Press ALERT button select to:

- Active outdoor upper temperature alert, the icon “” below outdoor temperature digit would display.
- Active outdoor upper & lower temperature alert, the icon “ ” below outdoor temperature digit would display.
- Active outdoor lower temperature alert, the icon “” below outdoor temperature digit would display.
- Deactivate outdoor temperature alert, alert icon disappear.

- Hold “ALERT” button for 3 seconds to enter outdoor temperature alert setting. Icon “” or “” below outdoor temperature’s digits flash. Press “” or “” button to adjust the setting value, press “ALERT” to confirm the setting. Setting sequence as follow: Upper limit of temperature, Lower limit of temperature.
- When it’s alerting, the corresponding icon “” or “” would flash on the LCD. Press any buttons to stop the alert sound.



5) Radio Controlled Clock:

- After power on the clock automatically starts to scan the DCF time signal. Radio Control Icon “” flashes on the LCD.

 flashes, Indicating now is receiving DCF signal	 turns on, Indicating signal received successfully	 disappear, Indicating signal reception failed
---	---	---

- The clock automatically scans the time signal at 3.00 a.m. every day to maintain accurate timing. If reception fail, scanning stops (“” on LCD disappear)
- The clock can be set to scan the time signal manually by holding “WAVE” button for 3 seconds. Each reception takes about few minutes.
- Stop scanning by holding “WAVE” button for 3 seconds.
- “DST” shown on the LCD if it is in daylight saving time mode





6) Manual Time Setting:

- Hold “MODE” button for 3 seconds to enter settings, press “” or “” button to adjust setting. Press “MODE” to confirm and move to the next setting.
- The setting sequence are as follows: Weather forecast, RCC ON/OFF, Time Zone, 12/24Hour, Hour, Minute, Weekday language, Year, Month-Day Sequence, Month, Day, Temperature Unit
- 10 languages can be selected in Day-of-week, they are: German (GE), English(EN), French(FR), Italian(IT), Dutch(NE), Spanish(ES), Danish(DA), Czech(CZ), Russian(RU), Norwegian (NO)
- The time zone is used for the countries that can receive the DCF time signal but the time zone is different from the German time.

7) Daily Snooze Alarm Function:

- Press “MODE” button to select to view :

Time — Alarm Time (“AL” Shown on the LCD)

- Hold “ALARM” button for 3 seconds to enter alarm time setting. Press “” or “” button to adjust the alarm time. Press “ALARM” button to confirm the setting.
- Press “ALARM” button to switch alarm on or off. If it is on, “” shown on the LCD.
- When alarm sounds, press “SNOOZE” button to activate the snooze alarm, (“” flash on the LCD). The alarm will snooze for 5 minutes, then it alarms again. This snooze function can be enabled for maximum 7 times.
- Except “Snooze” button, press any buttons to stop the snooze alarm.

8) Moon Phase Display

Moon phase display would be changed base on the changing in date.



9) **Projection:**

- Press “PROJECTION” button (B6) to select turn on or turn off projection function. When projection function is on, hold “PROJECTION” (B6) button for 3 seconds to reverse the projection content 180°.
- Turn the wheel (C1) to adjust the focus of projection.
- When projection functions is activated:
 - (1) If use AC/DC adaptor as power supply, press “SNOOZE/LIGHT” button select to view: weather forecast & time, weather forecast & indoor temperature, weather forecast & outdoor temperature, or display the contents alternatively (icon “” display). The projection content would last til the power is off or the projection function been switched off.
 - (2) If use batteries as power supply only, press SNOOZE/LIGHT button select to view: weather forecast & time, weather forecast & indoor temperature, weather forecast & outdoor temperature. The projection content could last for 15 seconds for each press.

10) **Backlight**

- If powered by adaptor, press “DIMMER” button to adjust the brightness of backlight.
- If powered by batteries only, DIMMER function is not workable, press “SNOOZE” button and backlight could last for around 15 seconds.

11) **Low battery indication:**

The low battery icon “” turns on the display (beside the outdoor temperature), indicating that thermo sensor in low battery status. The batteries should be replaced.

12) **Reset**

Use a pin to press the reset button if the Unit does not work properly.

D. **CARE AND MAINTENANCE**

Clean the product only with a dry or slightly damp, lint-free cloth.

Do not use abrasive cleaners to clean the unit.

E. **FEATURES**

Weather Forecast Sunny, Slightly Cloudy, Cloudy, Rainy and Snow animation

Time

- Radio Controlled Time
- Perpetual Calendar Up to Year 2099
- Day of week in multi languages user selectable

Daily Alarm Snooze Function

Temperature

- Indoor measurable range: -10°C ~ 50°C
- Measures °C / °F user selectable
- Outdoor measurable range: -20°C ~ 50°C

Humidity Measurable range: 20 ~ 99%

Wireless Outdoor Sensor

- 433 MHz RF receiving frequency
- Transmission range: 70 meters (open area)
- Low-battery indicator for outdoor thermo sensor
- Wall Mount or Table Stand



The European directive 2012/19/EC about electronic and electric waste, requires that you can't throw away defective domestic appliance with common waste. Used device has to be collect separately to optimize the recuperation rate and the recycling of the materials to reduce the impact on the health and the environment.

This appliance is not intended for use by persons (including children) with reduced physical, sensory or mental capacities, or by persons lacking in experience or knowledge, unless they are supervised or instructed on the use of this apparatus by a person responsible for their safety. Children should be supervised to ensure they do not play with this appliance.

Precision and precautions about the battery use

- *Throwing away a used battery in the environment or with household waste pollutes and avoids the recuperation of reusable materials.*
- *It is important to limit the battery consumption and to respect the following rules:*
 - *Favor alkaline battery (last longer than saline battery) and when it's possible use rechargeable battery.*
 - *Leave used batteries and accumulators in adapted containers that you can find in some retailers. In that way, metals don't pollute the environment and the health.*
- *Battery has to be inserted by respecting the polarity show on the apparel and the battery. An incorrect positioning can damage the apparel, cause leaking and even provoke fire and the explosion of the battery.*
- *To assure a good functioning, battery has to be in a good condition. If there is a problem, put new battery.*
- *Never try to recharge battery not made for this. It could leak, warm up, cause fire or explode.*
- *Replace all the battery at the same time. Never mix up alkaline battery with saline battery.*
- *Used battery has to be removed.*
- *Also, remove the battery if you're not using the apparel for a long time.*
- *Never try to short-circuit the terminal of a battery.*
- *Never throw away the battery in fire because they can explode.*
- *Take out the accumulator from the apparel before reload it.*
- *We recommend that an adult watch if a child change the battery to respect those rules.*
- *If you swallow a battery, go immediately to your doctor or the hospital.*
- *For the best ongoing performance, we recommend using only fresh, high-quality, alkaline batteries.*

Declaration of Conformity 

Captelec declares that this product S 9358 conforms to the guidelines 2014/53 / EU, 2011/65 / EU and 2014/35 / EU according to H0813

The full text of the EU declaration of conformity is attached at the end of the package leaflet.

This declaration is invalid if changes have been made to the product for which we have not agreed.

In Croix, 04-2021
CAPTELEC



Importé par / Importiert von / Geïmporteerd door / Imported by :
CAPTELEC, 59170 Croix - FRANCE



GTS Global United Technology Services Co., Ltd.

Verification of Compliance

Verification No.: GTS202008000019EV1
Applicant: CARRIN ELECTRONICS ENTERPRISE LIMITED
Address of Applicant: UNIT 2105-2107, TOWER A, REGENT CENTRE, 63 WO YI HOP RD, KWAI CHUNG, HONGKONG
Product Name: WEATHER STATION
Model No.: KW9358W-C

The radio equipment meets the following essential requirements:

Article 3.1 a): Health and Safety	Conform
Article 3.1 b): Electromagnetic Compatibility	Conform
Article 3.2: Effective and Efficient Use of Radio Spectrum	Conform
Additional Essential Requirements:	Not applicable



Robinson Lo
Laboratory Manager



August 07, 2020

Note

1. The verification is only valid for the equipment and configuration described, in conjunction with the test reports detailed below. The product is in conformity with the essential requirements of Article 3.1 (a) the protection of the health, 3.1 (b) an adequate level of electromagnetic compatibility and 3.2 effective use of the spectrum of 2014/53/EU.
2. The CE mark as shown above can be used, under the responsibility of the manufacturer, after completion of an EC Declaration of Conformity and compliance with all relevant EC Directives. The affixing of the CE marking presumes in addition that the conditions in all relative Directive are fulfilled.
3. Copyright of this verification is owned by Global United Technology Services Co., Ltd. and may not be reproduced other than in full and with the prior approval of the General Manager. This verification is subjected to the governance of the General Conditions of Services, printed overleaf

GTS Global United Technology Services Co., Ltd.

Annex

Sufficient samples of the product have been tested and found to be in conformity with:

	Applicable standards:	Test report number:
Article 3.1 a): Health and Safety	EN 62479:2010	GTS202008000019E04
	EN 62368-1:2014/A11:2017	GTS202008000019S01
Article 3.1 b): Electromagnetic Compatibility	ETSI EN 301 489-1 V2.2.3 (2019-11)	GTS202008000019E01
	ETSI EN 301 489-3 V2.1.1 (2019-03)	
Article 3.2: Effective and Efficient Use of Radio Spectrum	ETSI EN 300 220-1 V3.1.1 (2017-02),	GTS202008000019E02
	ETSI EN 300 220-2 V3.1.1 (2017-02)	
	ETSI EN 300 330 V2.1.1 (2017-02)	GTS202008000019E03

Address: No. 123-128, Tower A, Jinyuan Business Building, No.2, Laodong Industrial Zone,
Xixiang Road, Baoan District, Shenzhen, Guangdong, China 518102
Telephone: +86 (0) 755 2779 8480, Fax: +86 (0) 755 2779 8960, Website: www.gtstest.com