

KASSETTENREKORDER MIT USB-ANSCHLUSS

Art.-Nr.44126

DEUTSCH

PRODUKTBESCHREIBUNG

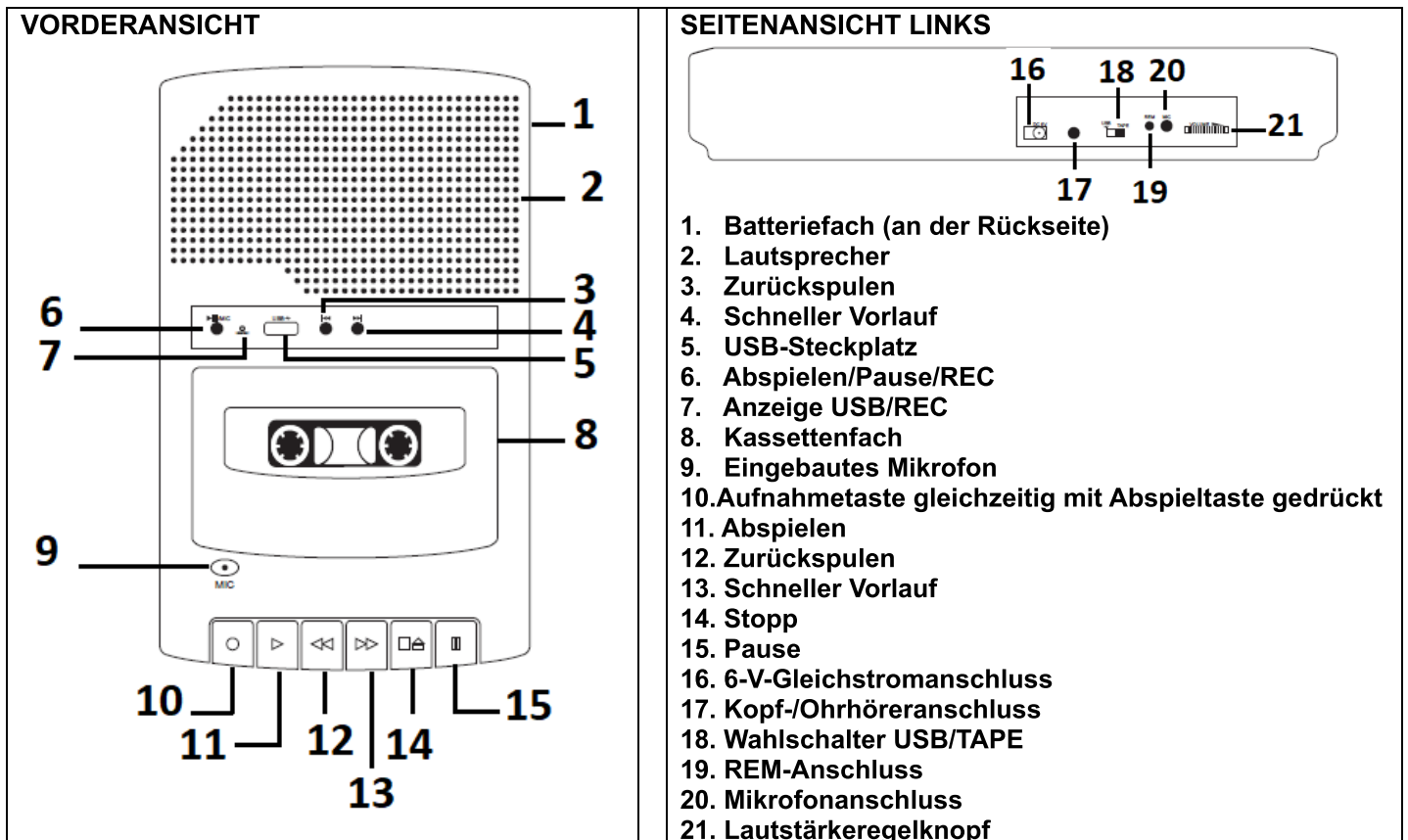

TECHNISCHE SPEZIFIKATIONEN

Der Kassettenspieler kann mit Stromzufuhr auf zwei Arten nach Wahl betrieben werden.

- 1) Entweder mit einem Wechselstrom/Gleichstrom-Adapter, der an eine 6-V-Gleichstrombuchse angeschlossen wird.

Hinweis: Die Verwendung eines Wechselstrom/Gleichstrom-Adapters, wenn die Batterien in das Gerät eingelegt sind, schaltet automatisch den Batteriestrom ab.

Wechselstrom/Gleichstrom-Adapter – Technische Spezifikationen

Eingang: Wechselstrom 100-240 V, 50/60 Hz, 0,2 A.

Ausgang: Gleichstrom 6 V, 600 mA

- 2) oder mit 4 x 1,5 V C/ LR14-Batterien (nicht enthalten),

EINLEGEN DER BATTERIEN

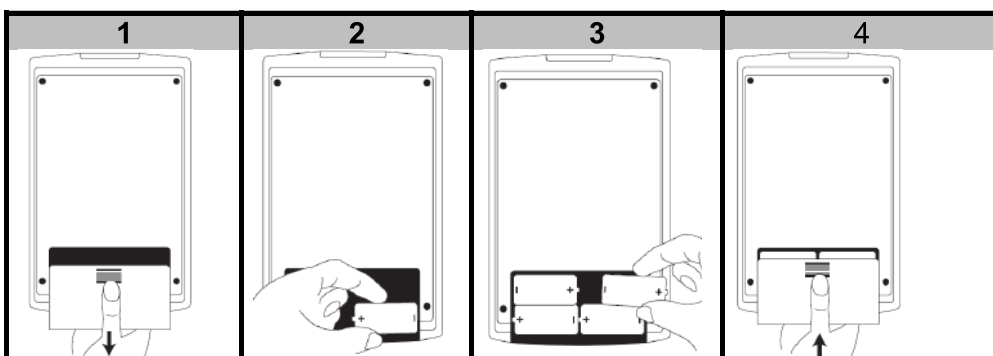

Legen Sie zuerst die Batterien in den Geräteboden ein.

BAND EINLEGEN

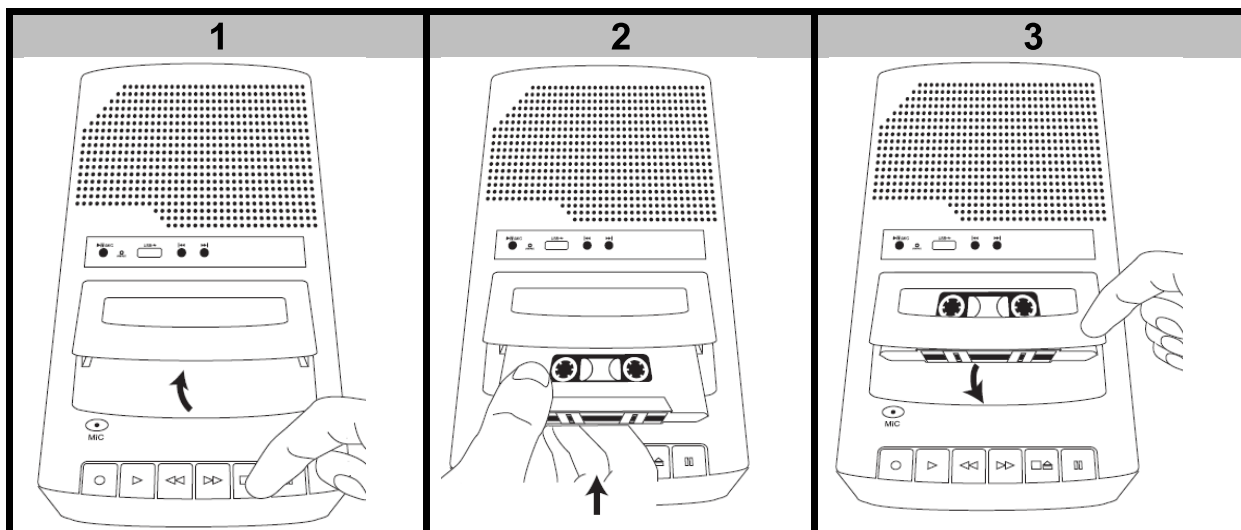

Drücken Sie die Taste .
Hinweis: Wenn eine Taste
bereits heruntergedrückt ist,

drücken Sie zweimal .

Die offene Seite des
Kassettenbandes sollte in
Ihre Richtung zeigen.

BETRIEB

KASSETTENBETRIEB

A. BESCHREIBUNG DER TASTEN



ABSPIELEN



ZURÜCKSPULEN



SCHNELLER
VORLAUF



STOPP





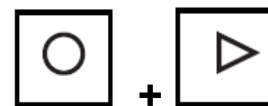





PAUSE



AUFNAHME

B. KASSETTEN ABSPIELEN

1. Setzen Sie den Wahlschalter „USB/TAPE“ (18) auf die Position TAPE.
2. Drücken Sie die Taste  (11), um mit der Wiedergabe zu beginnen.
3. Verwenden Sie den Lautstärkeknoopf, um die Lautstärke einzustellen (21).
4. Drücken Sie  zum Zurückspulen (12) oder  für den schnellen Vorlauf (13), während die Kassette abgespielt wird. Drücken Sie die Stopptaste  (14), nachdem Sie die gewünschte Stelle auf dem Band erreicht haben. Drücken Sie dann die Taste  (11), um die Wiedergabe fortzusetzen.
5. Drücken Sie  (15) für eine Pause. Zum Fortsetzen erneut drücken.
6. Drücken Sie die Taste  (14), um die Wiedergabe zu beenden. Zum Auswerfen  erneut drücken.

Hinweise:

Stellen Sie sicher, dass sich in Ihren Kassettenbändern keine schlaffen Stellen befinden, sonst kann dies zu Kratzern auf den Bändern führen oder noch schlimmer - sie könnten reißen. Wenn Sie schlaffe Stellen im Band bemerken, verwenden Sie einen Bleistift, um es festzuziehen, bevor Sie es einlegen. Siehe Abbildung gegenüber.



C. BANDAUFNAHME VOM EINGEBAUTEN MIKROFON

1. Setzen Sie den Wahlschalter „USB/TAPE“ (18) auf die Position TAPE.
2. Legen Sie eine Kassette ein.

3. Halten Sie gleichzeitig die Tasten  (10) und  (11) gedrückt.

HINWEIS: Wenn diese Tasten sich nicht herunterdrücken lassen, siehe Hinweise im Teil „Band löschen“.

4. Beginnen Sie mit der Aufzeichnung Ihrer Nachricht: halten Sie Ihren Mund an das eingebaute Mikrofon oder das externe Mikrofon und sprechen Sie normal.

5. Drücken Sie die Taste  (14), um die Aufnahme zu beenden.

D. AUFNAHME MIT EXTERNEM MIKROFON (nicht enthalten)

Schließen Sie das Mikrofon an den Anschluss PHONE an und befolgen Sie die Schritte 1, 2, 3, 4 und 5, wie in „Bandaufnahme vom eingebauten Mikrofon“ angegeben.

Hinweise: Wenn das externe Mikrofon verwendet wird, wird das eingebaute Mikrofon automatisch abgeschaltet. Der REM-Anschluss ist für ein externes ferngesteuertes Mikrofon (nicht enthalten) gedacht. Dieses Zubehör ermöglicht Ihnen, die Wiedergabe oder Aufnahme von Bändern anzuhalten, indem Sie die Tasten der Fernbedienung verwenden.

E. BAND LÖSCHEN

Um ein Band zu löschen, nehmen Sie einfach über der unerwünschten Aufnahme neu auf.

Hinweise: Um ein versehentliches Löschen einer Aufnahme zu verhindern, die Sie dauerhaft behalten möchten, brechen Sie die Lasche hinten links auf der Seite A oder B, die Sie behalten möchten, aus (siehe Abbildung gegenüber). Dann ist eine Aufnahme unmöglich; die Aufnahmetaste kann nicht heruntergedrückt werden. Wenn Sie wieder aufnehmen möchten, bringen Sie ein Klebeband da an, wo die Lasche fehlt.

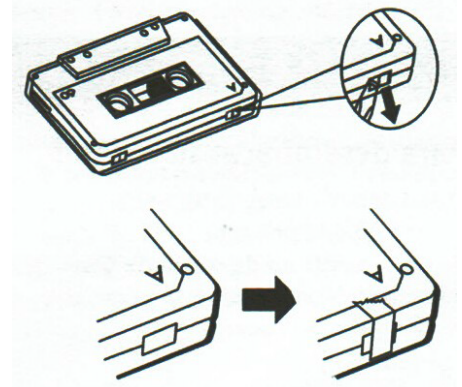

USB-BETRIEB

A. BESCHREIBUNG DER TASTEN

USB



ABSPIELEN/
PAUSE/
AUFNAHME







ZURÜCK
SPULEN



SCHNELLER
VORLAUF

B. USB-WIEDERGABE VON AUDIODATEIEN

Kompatible Audiodateien: nur MP3 und WAV.

1. Führen Sie das USB-Gerät in den USB-Steckplatz ein.
2. Setzen Sie den Wahlschalter „**USB/TAPE**“ auf die Position USB. Wenn bereits Audiodateien oder Nachrichten aufgenommen wurden, ist die rote Anzeige „USB/REC“ eingeschaltet, blinkt 3-4 Sekunden später, und die Wiedergabe von Musik/Geräuschen oder Nachrichten beginnt.
3. Drücken Sie kurz  (3) oder , um die vorige oder nächste Datei abzuspielen.
4. Drücken Sie lang  (3) oder  (4) zum Zurückspulen oder für den schnellen Vorlauf.



5. Drücken Sie  (6), um die Wiedergabe zu pausieren/beenden. Die rote LED-Anzeige ist aus.



6. Drücken Sie  (6) erneut, um die Wiedergabe fortzusetzen.



7. Drücken Sie  (6), um die Wiedergabe zu pausieren/beenden.

AUFNAHMEBETRIEB

USB-Aufnahme vom eingebauten Mikrofon

1. Führen Sie das USB-Gerät in den USB-Steckplatz ein.
2. Setzen Sie den Wahlschalter „**USB/TAPE**“ auf die Position USB. Warten Sie, bis die USB/REC-Kontrolllampe aufleuchtet und die Wiedergabe beginnt. Drücken Sie auf USB/REC, um die Wiedergabe anzuhalten.
3. Halten Sie  (6) gedrückt, bis die rote Anzeige schnell blinkt. Lassen Sie dann die Taste los und beginnen Sie mit der Aufzeichnung Ihrer Nachricht/ Ihre Klänge vom eingebauten Mikrofon.

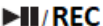

4. Drücken Sie die Taste  (6) zum Beenden.



5. Halten Sie  (6) gedrückt, um sich anzuhören, was Sie gerade auf dem USB-Gerät aufgenommen haben.



6. Drücken Sie die Taste  (6) zum Beenden.

USB-Aufnahme vom Band

1. Setzen Sie den Wahlschalter „**USB/TAPE**“ auf die Position TAPE.
2. Drücken Sie  (11), um mit der Wiedergabe vom Band zu beginnen.
3. Führen Sie das USB-Gerät in den USB-Steckplatz ein.



4. Halten Sie  (6) gedrückt, um vom Band aufzuzeichnen. Die rote USB/REC-Leuchte ist an und blinkt schnell. Lassen Sie die Taste los.



5. Drücken Sie die Taste  (6), um die Aufnahme zu beenden.



6. Drücken Sie die Taste , um die Wiedergabe zu beenden.

7. Setzen Sie den Wahlschalter „USB/TAPE“ auf die Position USB. Warten Sie, bis die Wiedergabe beginnt. Drücken Sie auf  (3), um sich zu vergewissern, dass es sich tatsächlich um die zuvor durchgeführte Aufzeichnung handelt; drücken Sie sonst erneut, bis Sie Ihre Aufzeichnung hören.



8. Drücken Sie zum Beenden die Taste  (6) erneut.



Dieses Gerät darf von Kindern im Alter von mindestens 8 Jahren und von Personen mit eingeschränkten körperlichen, sensorischen und mentalen Fähigkeiten oder ohne Erfahrung oder Fachkenntnisse nur bedient werden, wenn sie angemessen beaufsichtigt werden oder sie in die sichere Benutzung dieses Geräts eingewiesen wurden und wenn die etwaigen Risiken eingeschätzt werden können. Kinder dürfen nicht mit diesem Gerät spielen. Die Reinigung und die Instandsetzung des Geräts durch den Benutzer darf nicht von unbeaufsichtigten Kindern durchgeführt werden.

WICHTIGE SICHERUNGSHINWEISE

1. Bevor Sie das Gerät an das Stromnetz anschließen, stellen Sie sicher, dass die auf dem Typenschild angegebene Spannung des Gerätes mit der örtlichen Spannung übereinstimmt.
2. Bewegen oder ziehen Sie das Gerät nicht, indem Sie am Kabel ziehen.
3. Beim Trennen des Stromkabels von der Stromquelle am Stecker und NICHT am Kabel ziehen.
4. Verwenden Sie das Gerät nur auf einer stabilen Unterlage.
5. Stellen Sie das Gerät nicht in die Nähe von oder auf andere Stereogeräte, die zu viel Wärme abstrahlen.
6. Das Gerät von Wasser und anderen Flüssigkeiten fernhalten. Kein Objekt, das Wasser enthält, zum Beispiel eine Vase, darf auf das Gerät gestellt werden.
7. Nie Objekte in die Öffnungen des Geräts einführen, da der Benutzer dadurch in Kontakt mit den unter Strom stehenden Elementen kommen kann oder einen Kurzschluss herbeiführen kann und da dies zu einem Brand oder Stromschlag führen könnte.
8. Vermeiden Sie starke Stöße und werfen sie es nicht.
9. Lassen Sie nicht fallen, kurzschließen, modifizieren, zerlegen oder beschädigen.
10. Den Stecker ziehen und die Reparatur in folgenden Fällen einem qualifizierten Fachpersonal anvertrauen:
 - a. Wenn das Stromkabel oder der Stecker beschädigt sind.
 - b. Wenn Flüssigkeiten oder Objekte ins Gerät gefallen sind.
 - c. Wenn das Gerät Kontakt mit Wasser oder Regen hatte.
 - d. Wenn das Gerät nicht funktioniert.
 - e. Wenn das Gerät gefallen ist oder sonstigen Schaden genommen hat und nicht mehr wie zuvor funktioniert.
11. Wenn ein Einzellement ausgetauscht werden muss, sollte sicher gegangen werden, dass der Techniker das vom Hersteller empfohlene Ersatzstück verwendet oder ein Ersatzstück mit den gleichen Merkmalen wie das Originalstück. Das Ersetzen mit nicht autorisierten Ersatzteilen kann Brände, Stromschläge oder anderen Gefahren mit sich führen.
12. **Alle Reparaturen müssen von einem qualifizierten Techniker durchgeführt werden.**
13. Halten Sie es von Wärmequellen, direkter Sonneneinstrahlung, Feuchtigkeit, Wasser oder anderen Flüssigkeiten fern.
14. Betreiben Sie es nicht bei hoher Temperatur.

WARNHINWEIS

Um die Brand- und Stromschlaggefahr zu verringern, dieses Gerät keinem Regen oder Feuchtigkeit aussetzen.

ACHTUNG

STROMSCHLAGGEFAHR - NICHT ÖFFNEN!

Um die Stromschlaggefahr zu verringern, die Einzelteile nicht aus dem Gehäuse nehmen. An den Teilen im Inneren des Geräts darf der Benutzer nicht hantieren. Alle Reparaturen sind dem qualifizierten Fachpersonal zu überlassen.



Das Symbol mit einem Blitz in einem gleichseitigen Dreieck weist auf eine "gefährliche Spannung" hin, die hoch genug ist, um Menschen durch einen elektrischen Schlag zu töten.



Das Ausrufezeichen in einem gleichseitigen Dreieck weist auf wichtige Bedienungs- oder Wartungs- (Reparatur-)hinweise in der diesem Gerät beigefügten Bedienungsanleitung hin.

REINIGUNG UND PFLEGE

- Nicht ins Wasser tauchen.
- Keine Scheuer- oder Reinigungsmittel verwenden.
- Vor der Reinigung den Stecker aus der Steckdose ziehen.
- Externes Gehäuse nur mit einem trockenen Tuch sauber wischen.

Bandpflege

- Kassettenbänder können durch Magnetfelder, die durch Magneten erzeugt werden, gelöscht werden. Halten Sie Bänder von Magneten und Magnetfeldern fern.

VORKEHRUNGEN BEIM UMGANG MIT BATTERIEN

- Wenn das Gerät für eine längere Zeit nicht benutzt wird, sollten Sie die Batterien entfernen.
- Wenn der Ton trübe wird oder die Bandspulen sich sehr langsam oder gar nicht drehen, setzen Sie bitte neue Batterien ein.
- Keine Alkali-Batterien, gewöhnliche Batterien (Zink-Kohle) und wiederaufladbare Batterien (z.B. NiMH-Akkus) vermischen.
- Keine neuen mit gebrauchten Batterien mischen.
- Nicht versuchen nicht wiederaufladbare Batterien aufzuladen.
- Wiederaufladbare Batterien (Akkus) vor dem Laden möglichst aus dem Gerät nehmen.
- Das Aufladen wiederaufladbarer Batterien muss immer unter Aufsicht eines Erwachsenen geschehen.
- Verbrauchte Batterien entfernen.
- Die Batteriepole nicht kurzschließen.
- Immer Batterien empfohlener oder gleichwertiger Art verwenden.
- Batterien richtig gepolt einlegen.

ACHTUNG: Dieses Gerät dürfen Sie nicht zusammen mit Ihrem Hausmüll entsorgen. Für diese Art von Produkten wird von den Gemeinden ein Getrennsammelsystem bereitgestellt. Erkundigen Sie sich bei Ihrer Gemeindeverwaltung, um Informationen über die Standorte der Sammelstellen zu erhalten. Elektro- oder Elektronikprodukte enthalten gefährliche Substanzen, die schädliche Auswirkungen auf die Umwelt oder die menschliche Gesundheit haben, und müssen daher recycelt werden. Dieses Symbol gibt an, dass die Entsorgung der Elektro- und Elektronikgeräte über ein Getrennsammelsystem erfolgt. Es stellt eine Mülltonne dar, die durch ein Kreuz durchgestrichen ist. Ist das Stromkabel beschädigt, muss es durch den Hersteller oder einen seiner Servicevertreter oder eine ähnlich qualifizierte Person ausgetauscht werden, um Gefahren vorzubeugen.

ACHTUNG!!!

Die Rücksendung ist ausgeschlossen, wenn die Ware durch unsachgemäßen Gebrauch beschädigt worden ist.

ENTSORGUNG:

Das Verpackungsmaterial ist wiederverwertbar. Entsorgen Sie die Verpackung umweltgerecht und führen Sie sie der Wertstoffsammlung zu.



Entsorgen Sie den Artikel und die Batterien umweltgerecht, wenn Sie sich von ihm trennen möchten. Das Gerät und die Batterien gehören nicht in den Hausmüll. Entsorgen Sie sie bei einem Recyclinghof für elektrische und elektronische Altgeräte. Nähere Informationen erhalten Sie bei Ihrer örtlichen Gemeindeverwaltung. Entfernen Sie zuvor die Batterien.

Eurotops Versand GmbH
Elisabeth-Selbert-Straße 3
40764 Langenfeld, Deutschland



Bei technischen Fragen wenden Sie sich bitte
in Deutschland an die 0180. 530 63 63* oder info@eurotops.de
in Österreich an die 0720 204 001 oder info@eurotops.at
in der Schweiz an die 071/27 4 68 06 oder info@eurotops.ch

Bei ggf. erforderlicher Rücksendung der Ware adressieren Sie diese bitte an die auf Ihrer Rechnung stehende Retourenadresse.

*14 Cents/Min. aus dem deutschen Festnetz, aus dem deutschen Mobilfunknetz max. 42 Cents/Min.

© 16.04.2020

DESCRIPTION DU PRODUIT

VUE DE FACE

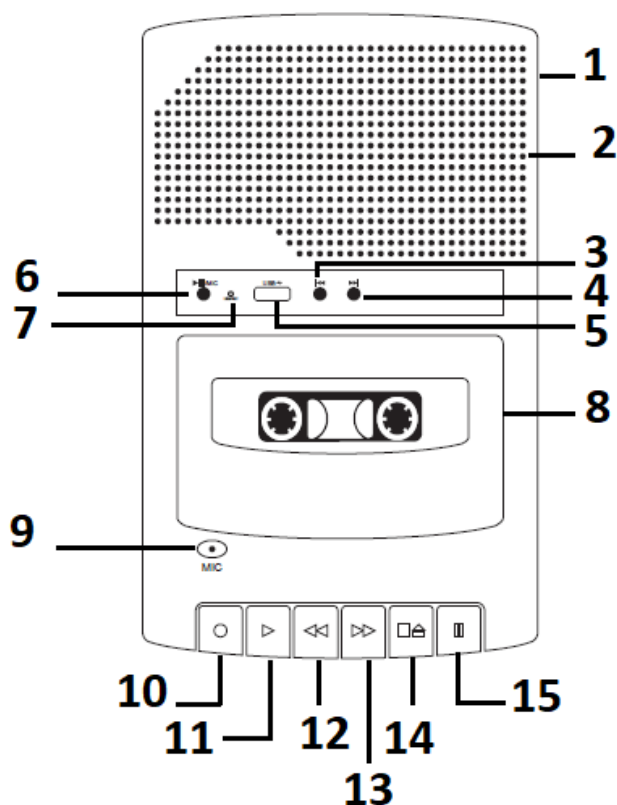

VUE CÔTÉ GAUCHE

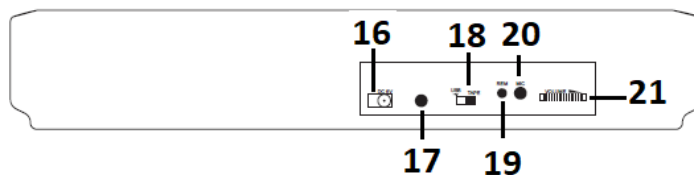

1. Compartiment à piles (à l'arrière)
2. Haut-parleur
3. Rembobinage
4. Avance rapide
5. Prise USB
6. Lecture / Pause / Enr
7. Voyant USB / Enr
8. Compartiment à cassette
9. Microphone intégré
10. Bouton d'enregistrement quand appuyé avec le bouton Lecture simultanément
11. Lecture
12. Rembobinage
13. Avance rapide
14. Arrêt
15. Pause
16. Prise CC 6 V
17. Prise casque / écouteur
18. Sélecteur USB / CASSETTE
19. Port REM
20. Port microphone
21. Bouton de contrôle du volume

CARACTÉRISTIQUES TECHNIQUES

Le lecteur / enregistreur à cassette peut être alimenté par 2 moyens au choix :

- 1) Soit avec un adaptateur CA / CC branché sur une prise CC 6 V.

Remarque : L'utilisation d'un adaptateur CA / CC lorsque des piles sont installées dans l'appareil coupe automatiquement l'alimentation des piles.

Adaptateur CA / CC - Caractéristiques techniques

Entrée : CA 100-240 V, 50/60 Hz, 0,2 A

Sortie : CC 6 V, 600 mA

- 2) Soit avec 4 piles 1,5 V C/LR14 (non incluses).

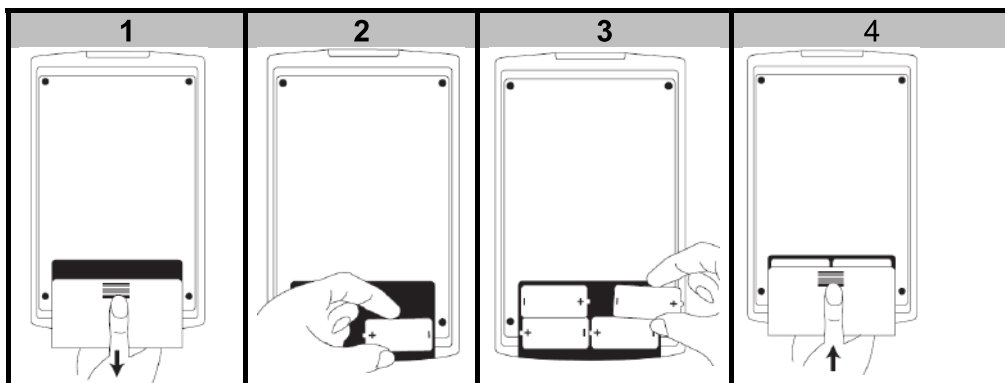

INSTALLATION DES PILES

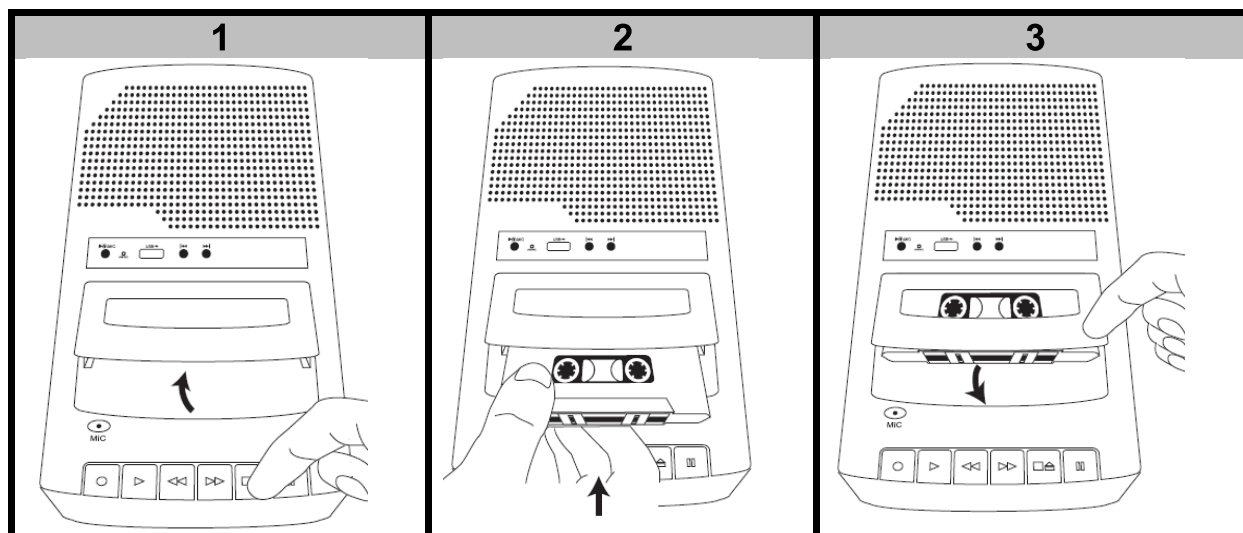

Commencez par installer les piles en bas.

INSERTION DE BANDE



Appuyez sur le bouton 
Remarque : Si un bouton est déjà enfoncé, appuyez deux fois sur .

Le bord ouvert de la cassette doit être tourné vers vous.

FONCTIONNEMENT

FONCTIONNEMENT SUR CASSETTE

A. DESCRIPTION DES BOUTONS

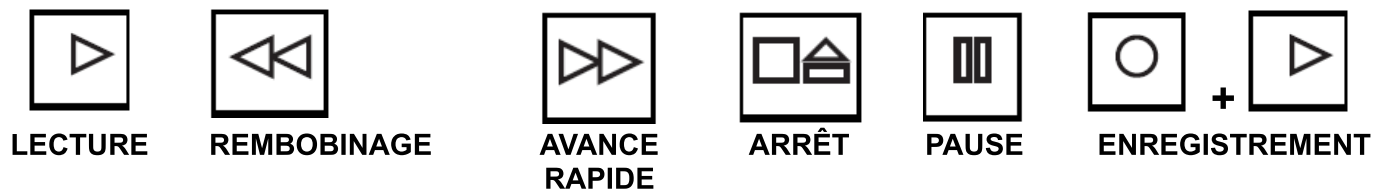





B. LECTURE DE LA CASSETTE



1. Placez le sélecteur « USB/ TAPE" (USB/CASSETTE) (18) sur la position CASSETTE.

2. Appuyez sur le bouton  (11) pour démarrer la lecture.

3. Utilisez le bouton de volume pour régler le niveau du volume (21).

4. Appuyez sur  pour rembobiner (12) ou  pour avancer rapidement (13) pendant la lecture de la cassette. Appuyez sur le bouton d'arrêt  (14) après avoir atteint le point désiré sur la bande. Puis appuyez sur  (11) pour reprendre la lecture.

5. Appuyez sur  (15) pour la mettre en pause. Appuyez à nouveau pour reprendre la lecture.

6. Appuyez sur  (14) pour arrêter la lecture. Appuyez sur  encore une fois pour éjecter la cassette.

Remarques :

Assurez-vous qu'il n'y ait pas de mou dans les bandes de vos cassettes, sinon cela pourrait causer des rayures sur les bandes, ou pire, elles pourraient casser. Si vous remarquez un peu de mou dans la bande, utilisez un crayon pour la resserrer avant de l'insérer. Voir la figure ci-contre.

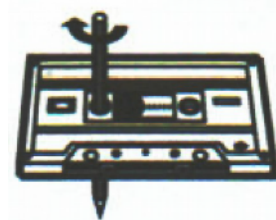

C. ENREGISTREMENT DE BANDE AVEC LE MICROPHONE INTÉGRÉ

- 1. Placez le sélecteur « **USB/ TAPE** » (USB/Cassette) (18) sur la position TAPE (Cassette).
- 2. Insérez une cassette.

- 3. Appuyez et maintenez les boutons  (10) et  (11) simultanément.

REMARQUE : Si ces boutons ne sont pas enfoncés, reportez-vous aux notes de la section « Effacement de bande ».

- 4. Commencez à enregistrer votre message : approchez votre bouche du microphone intégré ou du microphone externe et parlez normalement.

- 5. Appuyez sur  (14) pour arrêter l'enregistrement.

D. ENREGISTREMENT AVEC UN MICROPHONE EXTERNE (non inclus)

Branchez le microphone dans la prise PHONE et suivez les étapes 1, 2, 3, 4 et 5 indiquées dans Enregistrement sur bande depuis le microphone intégré.

Remarques : Lorsque le microphone externe est utilisé, le microphone intégré est automatiquement déconnecté. La prise REM est destinée au microphone à télécommande externe (non inclus). Cet accessoire vous permet d'arrêter la lecture ou l'enregistrement de cassettes à l'aide des boutons de la télécommande.

E. EFFACEMENT DE BANDE

Pour effacer une bande, il suffit de réenregistrer sur l'enregistrement non souhaité.

Remarques : Pour éviter un effacement accidentel sur un enregistrement que vous souhaitez conserver de manière permanente, cassez la languette arrière gauche du côté : A ou B que vous voulez conserver (voir l'illustration ci-contre). Ensuite, tout enregistrement sera impossible ; le bouton ENREGISTREMENT ne pourra pas être appuyé. Si vous voulez réenregistrer, placez une bande plastique là où la languette est manquante.

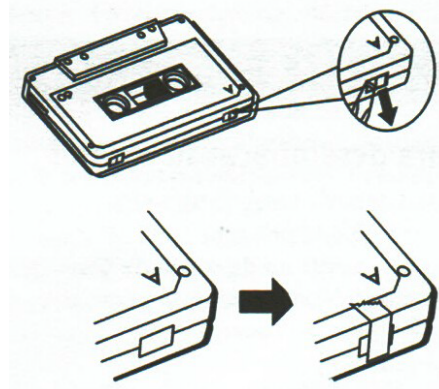

FONCTIONNEMENT SUR USB

A. DESCRIPTION DES BOUTONS

USB



LECTURE /PAUSE / ENREGISTREMENT







REMOBI NAGE





AVANCE RAPIDE

B. LECTURE USB DE FICHIERS AUDIO

Fichiers audio compatibles : MP3 et WAV seulement.

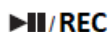
1. Insérez un périphérique USB dans la fente USB.
2. Placez le sélecteur « **USB/ TAPE** » (USB/Cassette) sur la position USB. Si des fichiers audio ou des messages ont déjà été enregistrés, le voyant rouge « USB/Enr » est allumé, clignotant, 3/4 secondes plus tard et la lecture de musique/sons ou messages commence.
3. Appuyez brièvement sur  (3) ou  (4) pour lire le fichier précédent ou suivant.
4. Appuyez longuement sur  (3) ou  (4) pour rembobiner ou avancer rapidement.



5. Appuyez sur  (6) pour mettre en pause / arrêter la lecture. Le voyant LED rouge est fixe



6. Appuyez à nouveau sur  (6) pour reprendre la lecture.



7. Appuyez sur  (6) pour mettre en pause / arrêter la lecture.

OPÉRATIONS D'ENREGISTREMENT

Enregistrement USB à partir du microphone intégré

1. Insérez un périphérique USB dans la fente USB.
2. Placez le sélecteur « USB/ TAPE » (USB/Cassette) sur la position USB. Attendez que le voyant USB/REC s'allume et que la lecture commence. Appuyez sur USB/ REC pour arrêter la lecture.



3. Appuyez et maintenez  (6) jusqu'à ce que le voyant rouge clignote rapidement. Puis relâchez le bouton et commencez à enregistrer votre message / vos sons depuis le microphone intégré.



4. Appuyez sur  (6) pour arrêter.





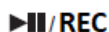



5. Appuyez et maintenez  (6) pour écouter ce que vous venez d'enregistrer depuis le périphérique USB.



6. Appuyez sur  (6) pour arrêter.

Enregistrement d'une bande vers USB

1. Placez le sélecteur « **USB/ TAPE** » (USB/Cassette) sur la position TAPE (CASSETTE).
2. Appuyez sur  (11) pour démarrer la lecture à partir de la bande.
3. Insérez le périphérique USB dans la prise USB.

4. Appuyez et maintenez  (6) pour enregistrer à partir de la bande. L'USB / Enr rouge est allumé et clignote rapidement. Relâchez le bouton.
5. Appuyez sur  (6) pour arrêter l'enregistrement.
6. Appuyez sur  pour arrêter la lecture.
7. Placez le sélecteur « **USB/ TAPE** » (USB/Cassette) sur la position USB. Attendez que la lecture commence. Appuyez sur  (3) pour vérifier qu'il s'agit bien de l'enregistrement préalablement effectué sinon réappuyez jusqu'à temps que vous entendiez votre enregistrement.
8. Appuyez de nouveau sur  (6) pour arrêter.



Cet appareil peut être utilisé par des enfants âgés d'au moins 8 ans et par des personnes ayant des capacités physiques, sensorielles ou mentales réduites ou dénuées d'expérience ou de connaissance, s'ils (si elles) sont correctement surveillé(e)s ou si des instructions relatives à l'utilisation de l'appareil en toute sécurité leur ont été données et si les risques encourus ont été appréhendés. Les enfants ne doivent pas jouer avec l'appareil. Le nettoyage et l'entretien par l'utilisateur ne doivent pas être effectués par des enfants sans surveillance.

CONSIGNES DE SÉCURITÉ IMPORTANTES

1. Avant de raccorder l'appareil au réseau électrique, veuillez vérifier que le voltage de votre appareil indiqué sur la plaque signalétique correspond à celui de votre installation électrique.
2. Ne déplacez ni ne débranchez jamais l'appareil en tirant sur le cordon d'alimentation.
3. Lorsque vous débranchez le cordon d'alimentation de l'appareil, retirez la prise, Ne tirez **PAS** sur le câble.
4. N'utilisez l'appareil que sur une surface stable.
5. Ne pas placer l'appareil près de ou sur d'autres équipements stéréo qui dégagent trop de chaleur.
6. Gardez cet appareil à l'abri de l'eau et de tout autre liquide ; aucun objet contenant de l'eau, tel qu'un vase, ne doit être posé sur cet appareil.
7. N'introduisez jamais des objets dans les ouvertures de l'appareil car vous pourriez entrer au contact de composants sous tension ou causer un court-circuit et il y aurait risque d'électrocution ou d'incendie.
8. Ne pas la soumettre à des chocs ou des chutes violentes.
9. Ne pas laisser tomber, court-circuiter, modifier, démonter ou perforer.
10. Débranchez l'appareil de la prise murale et confiez la réparation à des professionnels qualifiés dans les cas suivants :
 - a. Si le cordon d'alimentation ou la prise sont endommagés.
 - b. Si du liquide ou des objets sont tombés dans l'appareil.
 - c. Si l'appareil a été exposé à la pluie ou mis au contact de l'eau.
 - d. Si l'appareil ne fonctionne pas.
 - e. Si l'appareil est tombé ou a subi des détériorations quelconques et qu'il ne fonctionne plus comme avant.
11. Si une pièce doit être changée, assurez-vous que le technicien utilise bien la pièce de rechange spécifiée par le fabricant ou bien une pièce avec les mêmes caractéristiques que la pièce d'origine. Le remplacement de pièces par des pièces non autorisées peut être source d'incendie, d'électrocution ou d'autres dangers.
12. **Toutes les réparations doivent être effectuées par un technicien qualifié.**
13. Tenir à l'écart de sources de chaleur, lumière solaire directe, humidité, eau ou autres liquides.
14. Ne pas l'utiliser à des températures élevées.

AVERTISSEMENT

Pour réduire les risques d'incendie ou d'électrocution, n'exposez pas cet appareil à la pluie ou à l'humidité.

ATTENTION

RISQUE D'ÉLECTROCUTION - NE PAS OUVRIR!

Pour réduire les risques d'électrocution, ne retirez pas les éléments du boîtier. Les pièces internes ne doivent pas être manipulées par l'utilisateur. Confiez toutes les réparations à des professionnels qualifiés.



Le symbole représentant un éclair avec une pointe de flèche à l'intérieur d'un triangle équilatéral vous prévient de la présence d'une "tension dangereuse" suffisante pour électrocuter des personnes.



Le point d'exclamation à l'intérieur d'un triangle équilatéral vous prévient de la présence d'instructions d'utilisation ou d'entretien (de réparation) importantes dans la documentation accompagnant l'appareil.

NETTOYAGE ET ENTRETIEN

- Ne pas immerger dans l'eau.
- N'utilisez pas d'abrasifs ou de nettoyants.
- Débranchez l'appareil de la prise murale avant de le nettoyer.
- Pour nettoyer le boîtier externe, essuyez-le à l'aide d'un chiffon sec uniquement.

Entretien de la bande

- Les cassettes peuvent être effacées par des champs magnétiques produits par des aimants. Gardez les bandes éloignées des aimants et des champs magnétiques.

AVERTISSEMENTS CONCERNANT LES PILES

- Si le son s'affaiblit ou que les bobines de la cassette tournent très lentement ou pas du tout, veuillez remplacer les piles par des neuves.
- Retirez les piles si vous prévoyez de ne pas utiliser pas le lecteur cassette dictaphone enregistreur pendant une longue période de temps.
- Ne mélangez pas des piles alcalines, ordinaires (carbone-zinc) et rechargeables (nickel hydrure).
- Ne mélangez pas des piles neuves et usagées.
- N'essayez pas de recharger des piles non rechargeables.
- Retirez les piles rechargeables de l'appareil (si possible) avant de les charger.
- Les piles rechargeables doivent toujours être rechargées sous la surveillance d'un adulte.
- Enlevez les piles usagées.
- Ne court-circuitez pas les bornes d'alimentation.
- Utilisez toujours des piles du type recommandé ou d'un type équivalent.
- Respectez la polarité des piles.

ATTENTION : Vous ne devez pas vous débarrasser de cet appareil avec vos déchets ménagers. Un système de collecte sélective pour ce type de produit est mis en place par les communes, vous devez vous renseigner auprès de votre mairie afin d'en connaître les emplacements. En effet, les produits électriques et électroniques contiennent des substances dangereuses qui ont des effets néfastes sur l'environnement ou la santé humaine et doivent être recyclés. Ce symbole indique que les équipements électriques et électroniques font l'objet d'une collecte sélective, il représente une poubelle sur roues barrée d'une croix.

Si le câble d'alimentation est endommagé, il doit être remplacé par le fabricant, son service après-vente ou une personne de qualification similaire afin d'éviter un danger.

ATTENTION!!!

Le retour est exclu suite à des dommages dus à une mauvaise utilisation.

COLLECTE ET TRAITEMENT :

Le matériel d'emballage est réutilisable. Débarassez-vous de l'emballage de manière écologique et mettez-le à la collecte des matériaux recyclables.



Eliminez le produit et les piles d'une manière écologique si vous désirez vous en séparer. L'appareil et les piles ne doivent pas être jetés dans les déchets ménagers. Apportez-les à un centre de recyclage pour appareils électriques ou électroniques usagés. Votre administration locale vous donnera des informations supplémentaires. Enlevez d'abord les piles.

Eurotops Versand GmbH
Elisabeth-Selbert-Straße 3
40764 Langenfeld, Allemagne



Pour des renseignements techniques veuillez contacter
en France 0892. 700 470 ** ou info@eurotops.fr

Pour retourner un produit, veuillez utiliser l'adresse indiquée sur la facture.

**0,35 €/min + surcoût éventuel d'un opérateur

© 16.04.2020

PRODUCTBESCHRIJVING

VOORAANZICHT

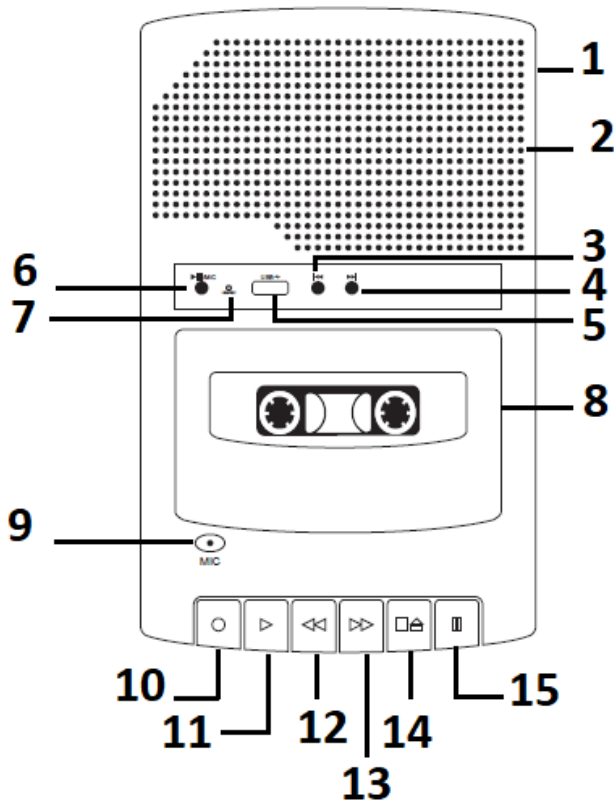

LINKS ZIJ-AANZICHT

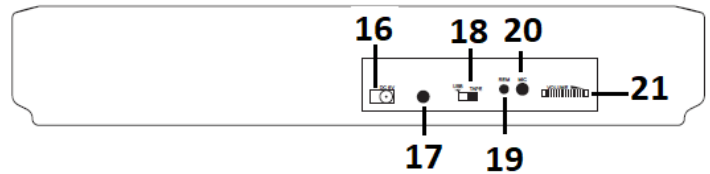

1. Batterijvak (achteraan)
2. Luidspreker
3. Terugspoelen
4. Vooruitspoelen
5. USB-sleuf
6. Play / pauze/ REC
7. USB/ REC indicator
8. Cassettevak
9. Ingebouwde microfoon
10. De opnametoets indien ingedrukt samen met de Play-toets
11. Afspelen
12. Terugspoelen
13. Vooruitspoelen
14. Stop
15. Pauze
16. DC 6V aansluiting
17. Hoofdtelefoon / hoofdtelefoon aansluiting
18. USB/ TAPE selectieschakelaar
19. REM poort
20. Microfoon poort
21. Volumeregelaar

TECHNISCHE SPECIFICATIES

De cassettespeler / recorder kan naar keuze worden ingeschakeld via 2 vermogensbronnen:

- 1) Met een AC/DC adapter ingevoerd in een DC 6V stopcontact.

Opmerking: Als men een AC/DC adapter gebruikt wanneer de batterijen geïnstalleerd zijn, worden de batterijen automatisch afgesloten.

AC/ DC adapter – Technische specificaties

Invoer: AC 100-240V, 50/60Hz, 0.2A

Uitvoer: DC 6V, 600mA

- 2) of met 4 x 1.5V C/ LR14 batterijen (niet inbegrepen),

BATTERIJ INSTALLATIE

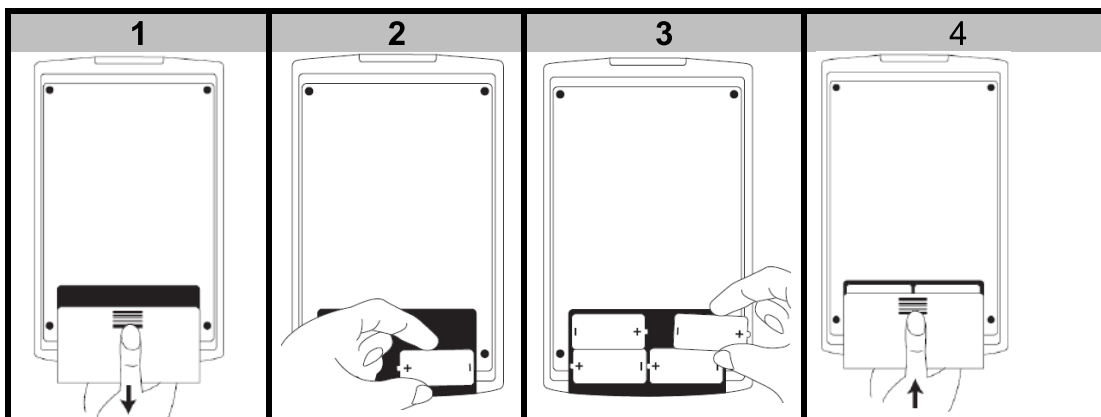

Installeer eerst de batterijen onderaan.

CASSETTE INVOEREN

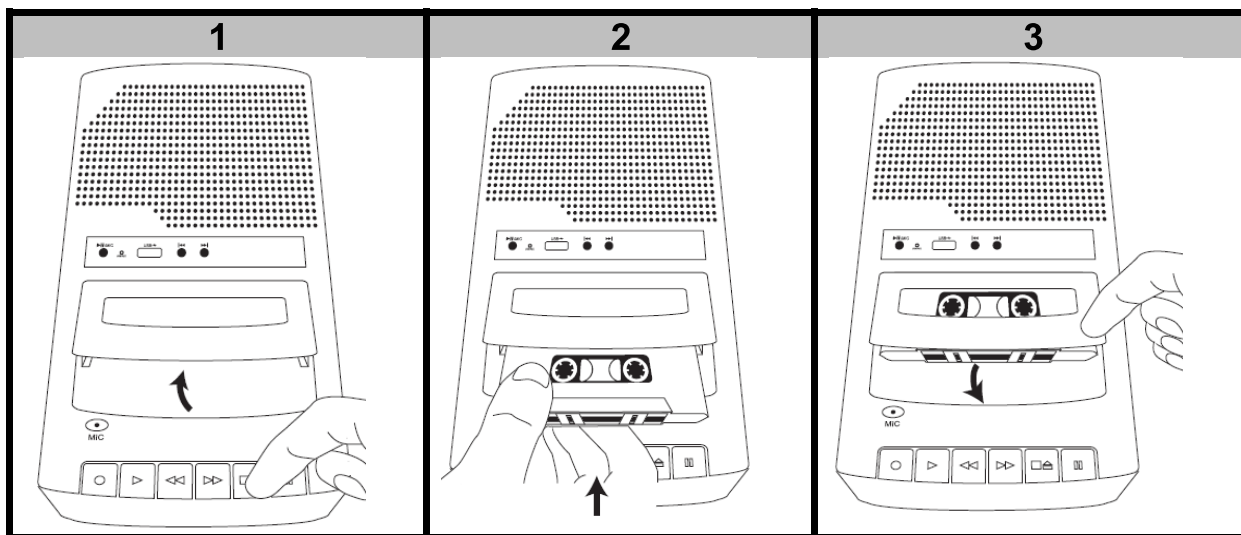

Druk op .
Opmerking: als er al een knop is ingedrukt, drukt u twee maal op .

De open rand van de cassette moet naar u gericht zijn.







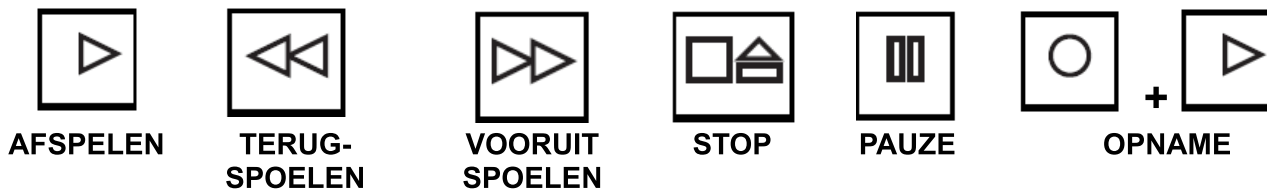

BEDIENING

CASSETTE BEDIENING

A. BESCHRIJVING VAN DE TOETSEN



B. CASSETTE AFSPELEN

1. Schakel de "USB/TAPE" selectieschakelaar (18) over op de TAPE stand.
2. Druk op  (11) om te beginnen afspelen.
3. Gebruik de volumeregelaar om het volume te regelen (21).
4. Druk op  om terug te spoelen (12) of  om vooruit te spoelen (13) terwijl de cassette wordt afgespeeld. Druk op de knop Stoppen  (14) wanneer u het gewenste punt hebt bereikt op de cassette. Druk daarna op  (11) om het afspelen te hervatten.
5. Druk op  (15) om te pauzeren. Druk opnieuw in om te hervatten.
6. Druk op  (14) om het afspelen te stoppen. Druk opnieuw  in om de cassette uit te werpen.



Opmerkingen:

Zorg ervoor dat er voldoende speling is in de tape van uw cassettes. Zo niet kan dit krassen veroorzaken op de tape, of erger, de tape kan breken. Als u een speling vaststelt in de tape, kunt u hem aanspannen met een potlood voor u de cassette in de speler plaatst. Zie de afbeelding hiernaast.



C. CASSETTE OPNAME VIA DE INGEBOUWDE MICROFOON

1. Schakel de "USB tape" selectieschakelaar (18) over op de Tape stand.
2. Voer de cassette in.

3. Houd de  (10) en  (11) toetsen gelijktijdig ingedrukt.

OPMERKING: Als deze knoppen niet kunnen worden ingedrukt, kunt u de opmerkingen raadplegen in het hoofdstuk "Cassette wissen".

4. Begin de opname van uw bericht: plaats uw mond dicht bij de ingebouwde microfoon of de externe microfoon en spreek normaal.

5. Druk op  (14) om de opname te stoppen.

D. OPNAME MET EXTERNE MICROFOON (niet inbegrepen)

Voer de microfoon in de PHONE aansluiting en volg de stappen 1, 2, 3, 4 en 5 zoals aangeduid in Cassette opname via de ingebouwde microfoon.

Opmerkingen: Als de externe microfoon wordt gebruikt, wordt de ingebouwde microfoon automatisch afgesloten. De REM aansluiting is bedoeld voor de afstandsbediening van de externe microfoon (niet inbegrepen). Dit accessoire biedt u de mogelijkheid het afspelen of de opname van cassettes te stoppen via de knoppen van de afstandsbediening.

E. CASSETTE WISSEN

Om een cassette te wissen, kunt u eenvoudig opnemen over de ongewenste opname.

Opmerkingen: Om het ongewenste wissen van een opname te voorkomen die u permanent wilt bewaren, kunt u de tab links achteraan op de zijkant: A of B die u wilt opslaan (Zie illustratie hiernaast). Daarna is het onmogelijk op te nemen op deze cassette; de RECORD toets kan niet worden ingedrukt. Als u opnieuw wilt opnemen, kunt u plakband aanbrengen waar de tab ontbreekt.

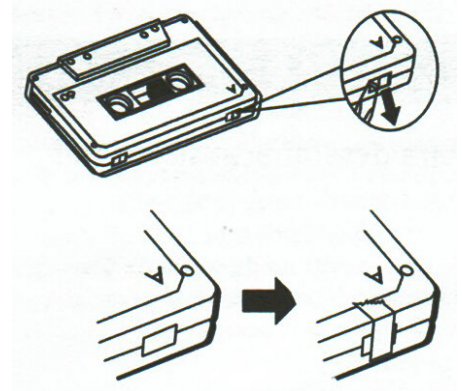

USB BEDIENING

A. TOETSEN BESCHRIJVING

USB







B. USB AFSPELEN VAN GELUIDSBESTANDEN

Compatibele geluidsbestanden: enkel MP3 & WAV.

1. Voer het USB-apparaat in de USB-sleuf.
2. Schakel de "USB tape" selectieschakelaar over op de USB stand. Als er al geluidsbestanden of berichten zijn

opgenomen, schakelt de rode indicator "USB/ REC" in, hij knippert, 3/4 seconden later en muziek weerklinkt / het afspelen van geluid of berichten wordt gestart.

3. Druk kortstondig op  (3) of  (4) om het vorige of volgende bestand af te spelen.
4. Druk langdurig op  (3) of  (4) om terug of vooruit te spelen.

 / REC

5. Druk op  (6) om het afspelen te pauzeren / stoppen. De rode LED indicator stopt met knipperen.

 / REC

6. Druk opnieuw op  (6) om het afspelen te hervatten.

 / REC

7. Druk op  (6) om het afspelen te pauzeren / stoppen.

OPNAME BEDIENING

USB opname via de ingebouwde microfoon

1. Voer het USB apparaat in de USB sleuf.
2. Schakel de "USB tape" selectieschakelaar over op de USB stand. Wacht tot het USB/REC indicatorlampje inschakelt en het afspelen wordt gestart. Druk op USB/ REC om het afspelen stop te zetten.

3. Houd de  / REC (6) ingedrukt tot de rode indicator snel begint te knipperen. Laat de knop daarna los en begin uw boodschap/ geluid van de ingebouwde microfoon op te nemen.

4. Druk op  / REC (6) om te stoppen.



 / REC

5. Houd de  (6) knop ingedrukt om te beluisteren wat u net hebt opgenomen via het USB-apparaat.

 / REC



6. Druk op  (6) om te stoppen.

Opnemen van Cassette naar USB

1. Schakel de "USB/TAPE" selectieschakelaar over op de TAPE stand.
2. Druk op  (11) om de cassette te beginnen afspelen.
3. Voer het USB-apparaat in de USB-sleuf.
4. Houd de  / REC (6) ingedrukt om op te nemen van de cassette. De rode USB/ REC knop is ingeschakeld en knippert snel. Laat de knop los.

5. Druk op  / REC (6) om de opname te stoppen.

6. Druk op  om het afspelen te stoppen.

7. Plaats de "USB/TAPE" selectieschakelaar naar de USB stand. Wat tot het afspelen start. Druk op  (3) om te controleren of het wel degelijk de opname is die u eerder hebt gemaakt. Zo niet, moet u de knop opnieuw indrukken tot u uw opname hoort.
8. Druk opnieuw op  (6) om te stoppen.



Dit toestel mag gebruikt worden door kinderen vanaf 8 jaar en door personen die fysiek, zintuiglijk of mentaal zwakker zijn of door mensen met weinig ervaring of kennis, indien ze goed in de gaten worden gehouden of als ze instructies voor het gebruik van het toestel hebben gekregen en ze de risico's begrijpen. Kinderen mogen niet met het toestel spelen. De reiniging en het onderhoud door de gebruiker mogen niet worden uitgevoerd door kinderen zonder toezicht.

BELANGRIJKE VEILIGHEIDSMATREGELEN

1. Controleer alvorens u het apparaat aansluit op het stopcontact of de spanning van uw apparaat, die is aangegeven op het kenmerkenplaatje, overeenstemt met de lokale spanning.
2. Verplaats het apparaat niet of trek de stekker van het apparaat niet uit door aan de kabel te trekken.
3. Als u de voedingskabel van het toestel uit het stopcontact trekt, trek dan aan de stekker, niet aan de kabel.
4. Gebruik het apparaat enkel op een stabiele ondergrond.
5. Plaats het apparaat niet dichtbij of bovenop andere stereo apparaten welke te veel hitte afstoten.
6. Stel het toestel niet bloot aan water en vocht. Houd het toestel weg van water en andere vloeistoffen; geen enkel object dat water bevat, zoals een vaas, mag op het toestel worden geplaatst.
7. Steek nooit objecten in de openingen van het toestel omdat u zo in contact zou kunnen komen met onderdelen onder spanning of een kortsluiting veroorzaken. Dit zou een risico op elektrocutie of brand met zich meebrengen.
8. Stel het niet bloot aan stevige impact en gooi er niet mee.
9. Niet laten vallen, kortsluiten, aanpassen, uit elkaar halen of doorboren.
10. Ontkoppel het apparaat van de wandcontactdoos en vertrouw reparatie toe aan gekwalificeerde professionals in de volgende gevallen:
 - a. Indien de voedingskabel of de stekker beschadigd is.
 - b. Als het toestel niet meer werkt, zelfs niet nadat u de instructies voor probleemoplossing in de handleiding hebt opgevolgd.
 - c. Als het toestel werd blootgesteld aan regen of in contact kwam met water.
 - d. Als het toestel niet meer werkt, zelfs niet nadat u de instructies voor probleemoplossing in de handleiding hebt opgevolgd.
 - e. Als het toestel is gevallen of enige schade heeft opgelopen en niet meer werkt zoals voordien.
11. Als een onderdeel vervangen moet worden, zorg er dan voor dat de techniker het wisselstuk gebruikt dat door de fabrikant werd gespecificeerd of een onderdeel met dezelfde eigenschappen als het originele onderdeel. De vervanging van onderdelen door niet geautoriseerde onderdelen kan brand, elektrocutie of andere gevaren doen ontstaan.
12. **Alle reparaties moeten worden gedaan door een gekwalificeerde technicus.**
13. Houd het uit de buurt van hitte bronnen, direct zonlicht, vochtigheid, water of andere vloeistoffen.
14. Niet gebruiken onder hoge temperaturen.

WAARSCHUWING

Om de risico's op brand of elektrocutie te verminderen, mag het apparaat niet worden blootgesteld aan regen of vocht.

OPGELET

RISICO OP ELEKTROCUTIE - NIET OPENEN!

Om de risico's op elektrocutie te beperken, geen elementen uit de behuizing halen! De interne onderdelen mogen niet door de gebruiker worden verplaatst. Vertrouw reparaties enkel toe aan deskundige professionals.



Het symbool dat een bliksemschicht met een pijl voorstelt in een gelijkzijdige driehoek waarschuwt u voor de aanwezigheid van een "gevaarlijke spanning", voldoende om iemand te elektrocuteren.



Het uitroepteken in een gelijkzijdige driehoek wijst u op de aanwezigheid belangrijke instructies voor gebruik of onderhoud (van reparaties). Deze instructies vindt u in de documentatie die bij het toestel werd geleverd.

SCHOONMAKEN EN ONDERHOUD

- Niet onder water houden.
- Gebruik geen schurende reinigingsmiddelen.
- Trek het toestel uit de wandcontactdoos alvorens het te reinigen.
- Maak de externe behuizing uitsluitend schoon met een droge doek.

Zorg van de cassette

- Cassettes kunnen worden gewist door magnetische velden geproduceerd door magneten. Houd cassettes uit de buurt van magneten en magnetische velden.

WAARSCHUWING BETREFFENDE DE BATTERIJEN:

- Als het geluid onhelder wordt of als de cassette heel langzaam of helemaal niet draait, moet u de batterijen vervangen.
- Verwijder de batterijen als u van plan bent de toestel een langere periode niet te gebruiken.
- Combineer geen alkaline batterijen met gewone batterijen (koolstof-zink) of oplaadbare batterijen (nikkel hydride).
- Combineer geen nieuwe met gebruikte batterijen.
- Probeer geen batterijen op te laden die niet oplaadbaar zijn.
- Haal indien mogelijk oplaadbare batterijen uit het apparaat alvorens ze op te laden.
- Oplaadbare batterijen moeten altijd worden opgeladen onder toezicht van een volwassene.
- Verwijder de lege batterijen.
- Zorg er voor dat er geen kortsluiting ontstaat bij voedingspunten.
- Gebruik altijd de aanbevolen batterijen of batterijen van een overeenkomend type.
- Respecteer de polariteit van de batterijen

LET OP: U mag dit apparaat niet wegdoen met uw huishoudafval. Uw gemeente heeft een speciaal inzamelsysteem opgezet voor dit soort producten. Vraag op uw gemeentehuis waar zich de speciaal hiervoor bestemde containers bevinden. Elektrische en elektronische producten bevatten namelijk bestanddelen en stoffen die gevaarlijk kunnen zijn voor het milieu of voor de volksgezondheid en moeten worden gerecycleerd. Dit pictogram geeft aan dat de elektrische en elektronische apparatuur speciaal moeten worden ingezameld. Het pictogram bestaat uit een doorgekruiste container op wielen. Als het elektriciteits snoer kapot is, dient het vervangen te worden door de fabrikant, zijn klantenservice of een persoon met een gelijksoortige kwalificatie, om gevaar te vermijden.

ATTENTIE!!!

Ruilen of terugzenden is uitgesloten, indien de goederen door onkundig gebruik beschadigd zijn.

AFVALVERWIJDERING:

De verpakking is recyclebaar. De verpakking daarom niet bij het huishoudelijk afval doen, maar milieuvriendelijk afvoeren.



Verwijder eerst de batterijen! Apparaat en batterijen, indien deze worden afgedankt, eveneens milieuvriendelijk afvoeren. Dus niet bij het huisvuil, maar naar een recyclingdepot voor gebruikte elektrische en elektronische apparaten. Informatie hierover is verkrijgbaar bij de gemeentelijke of bevoegde instanties voor de afvalverwijdering.

██████████
Eurotops Versand GmbH
Elisabeth-Selbert-Straße 3
40764 Langenfeld, Duitsland



Voor technische informatie, kunt u bellen of mailen
in Nederland tel.: 020262 1958 or info@eurotops.nl

Een eventuele teruggave van de producten dient te worden gericht aan het retouradres
vermeld op uw factuur.

© 16.04.2020

CASSETTE PLAYER/RECORDER WITH USB PORT

Art. No.:44126

ENGLISH

PRODUCT DESCRIPTION

FRONT VIEW

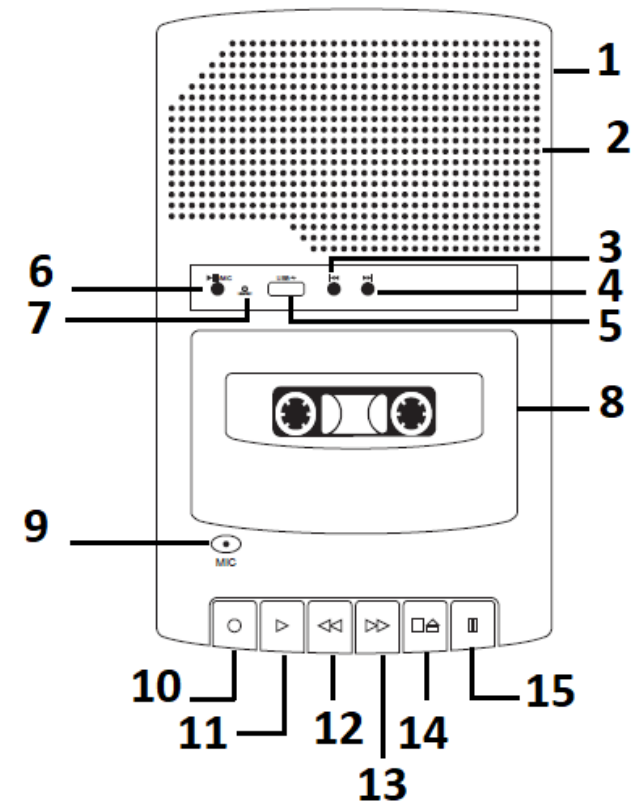

LEFT SIDE VIEW

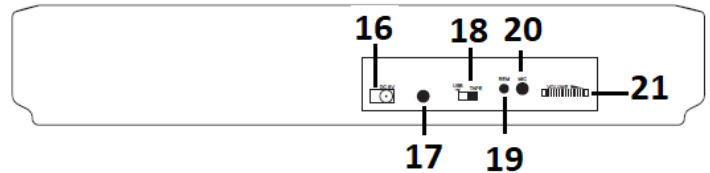

1. Battery compartment (at the back)
2. Speaker
3. Rewind
4. Fast forward
5. USB slot
6. Play/ pause/ REC
7. USB/ REC indicator
8. Cassette compartment
9. Built-in microphone
10. Recording key when pressed with Play key simultaneously
11. Play
12. Rewind
13. Fast forward
14. Stop
15. Pause
16. DC 6V socket
17. Headphone/ earphone jack
18. USB/ TAPE selector
19. REM port
20. Microphone port
21. Volume control knob

TECHNICAL SPECIFICATIONS

The cassette player/ recorder can be operated by 2 means of power as per your choice:

- 1) **Either with an AC/DC adapter plugged into DC 6V plug.**

Note: The use of AC/DC adapter when the batteries are installed in the device will automatically cut off battery power.

AC/ DC adaptor - Technical specifications

Input: AC 100-240V, 50/60Hz, 0.2A

Output: DC 6V, 600mA

- 2) **or with 4 x 1.5V C/ LR14 batteries (not included),**

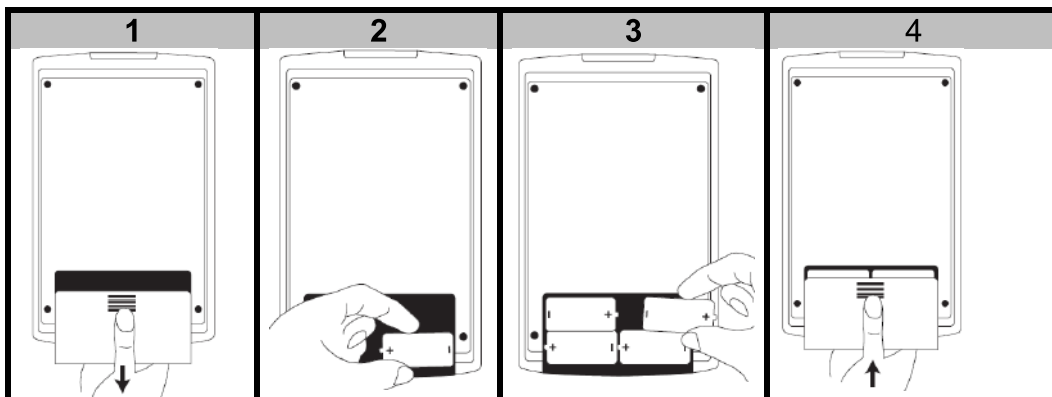

BATTERY INSTALLATION

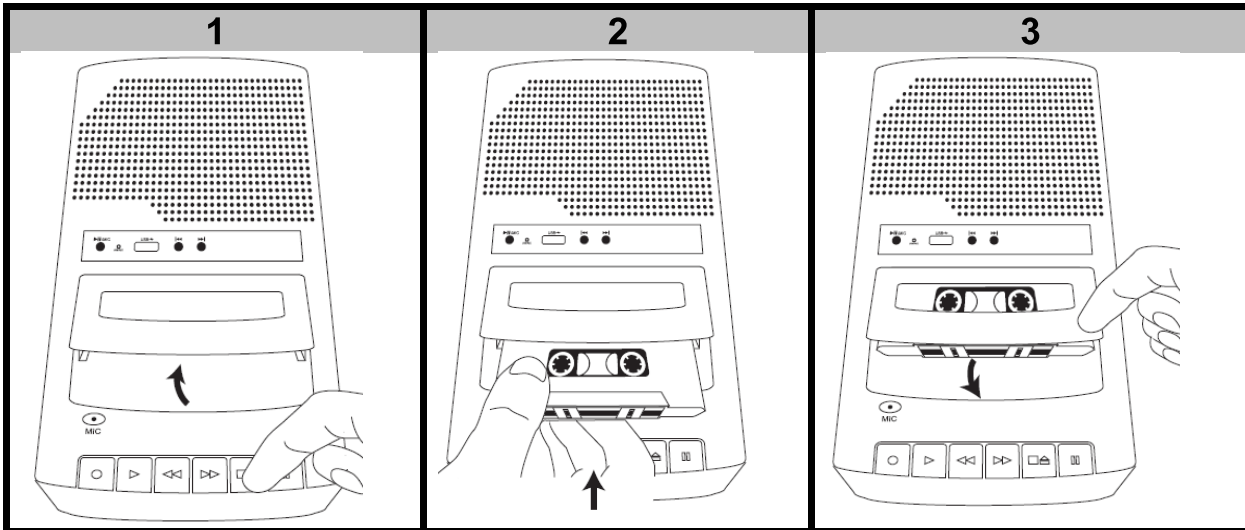

First intall the batteries at the bottom.

TAPE INSERTION



Press  key.
 Note : If a button is already depressed, press  twice.

The open edge of cassette tape should face towards you.







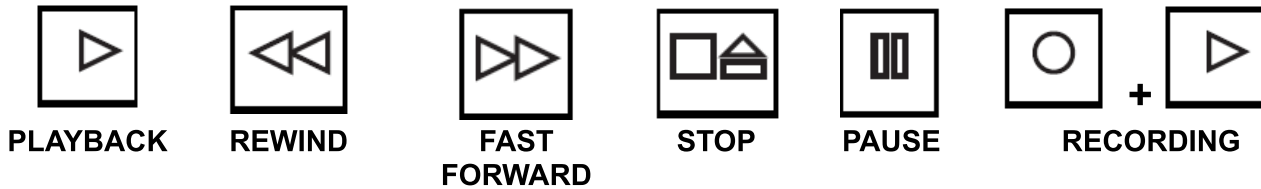

OPERATION

CASSETTE OPERATION

A. KEY DESCRIPTION



B. CASSETTE PLAYBACK

1. Place "USB/TAPE" selector (18) to TAPE position.
2. Press  key (11) to start playback.
3. Use volume knob to adjust volume output (21).
4. Press  to rewind (12) or  to fast forward (13) while cassette is playing. Press stop key  (14) after you have reached the desired point on the tape. Then press  (11) to resume playback.
5. Press  (15) to pause. Press again to resume.
6. Press  (14) to stop playback. Press  again to eject.

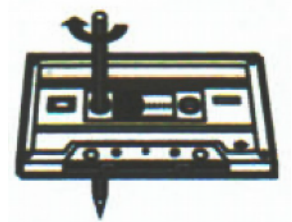

Notes:

Make sure that there is no slack in the tapes of your cassettes otherwise it can cause scratches on the tapes, or worse, they could break. If you notice some slack in the tape, use a pencil to tighten it up before you insert it. See figure in the opposite.



C. TAPE RECORDING FROM BUILT-IN MICROPHONE

1. Place “USB tape” selector (18) to Tape position.
2. Insert a cassette.

3. Press and hold  (10) and  (11) keys simultaneously.

NOTE: If these buttons do not depress, see the notes in part “Tape erasure”.

4. Start recording your message: approach your mouth to the built-in microphone or the external microphone and talk normally.

5. Press  (14) to stop recording.

D. RECORDING WITH EXTERNAL MICROPHONE (not included)

Plug the microphone into the PHONE jack and follow the steps 1, 2, 3, 4 and 5 as indicated in Tape recording from built-in microphone.

Notes: When the external microphone is used, the built-in microphone is automatically disconnected. The REM jack is intended for external remote control microphone (not included). This accessory enables you to stop playing or recording tapes by using the buttons of the remote control.

E. TAPE ERASURE

To erase a tape, simply re-record over the unwanted recording.

Notes: To prevent accidental erasure over a recording you want to keep permanently, snap out the rear left tab of the side: A or B you want to save (See illustration in opposite). Then, recording will be impossible; the RECORD key could not be depressed. If you want to re-record, put a cellophane tape where the tab is missing.

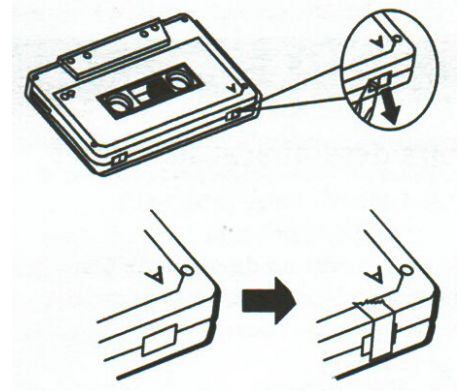

USB OPERATION

A. KEY DESCRIPTION





USB



B. USB PLAYBACK OF AUDIO FILES

Compatible audio files : MP3 & WAV only.

1. Insert USB device into USB slot.
2. Place “USB tape” selector to USB position. If audio files or messages have been already recorded, the red indicator “USB/ REC” is on, blinking, 3/4 seconds later and music/ sounds or messages playback starts.

3. Short press  (3) or  (4) to playback previous or next file.
4. Long press  (3) or  (4) to rewind or fast forward.

5. Press  (6) to pause/ stop playback. The red LED indicator is still

6. Press  (6) again to resume playback.

7. Press  (6) to pause/ stop playback.

RECORDING OPERATIONS

USB Recording from built-in MIC





1. Insert USB device into USB slot.
2. Place "USB/ TAPE" selector to USB position. Wait until the USB / REC indicator is on and playback starts. Press USB / REC to stop playback.
3. Press and hold  (6) till the red indicator blinks rapidly. Then release the button and start recording your message/ sounds from the built-in MIC.

4. Press  (6) to stop.

5. Press and hold  (6) to listen to what you've just recorded from USB device.

6. Press  (6) to stop.

Recording from Tape to USB

1. Place the "USB/TAPE" selector to TAPE position.
2. Press  (11) to start playback from the tape.
3. Insert USB device to USB slot.
4. Press and hold  (6) to record from the tape. The red USB/ REC is on, blinking rapidly. Release the key.
5. Press  (6) to stop recording.
6. Press  to stop the play.
7. Place the "USB/TAPE" selector to USB position. Wait for the playback to start. Press  (3) to check that it is the recording that you've just done or press again until you hear your recording.

8. Press  (6) again to stop.



This device can be used by children over the age of 8 and by individuals with reduced physical, sensory or mental abilities with limited experience or knowledge, as long as they are correctly supervised or if they have been safely given the device operating instructions and if the involved risks have been fully taken into account. Children should not play with the device. User cleaning and maintenance should not be carried out by a child unsupervised.

IMPORTANT SAFETY GUIDELINES

1. Before connecting the appliance to the mains, make sure the voltage of your appliance indicated on the rating plate corresponds to the local voltage.
2. Do not move or unplug the appliance by pulling on the cord.
3. In order to disconnect the device power supply, pull on the plug, **NOT** the cable.
4. Only use the appliance on a stable surface.
5. Do not place the device close or on top of other stereo equipments that radiate too much heat.
6. Protect this device from water and all other liquids; no object containing water, such as a vase, should be placed on this device.
7. Do not insert any objects into the device openings as they could come into contact with live electrical components or cause a short circuit and there would be a risk of electrocution or fire.
8. Do not subject it to strong impacts and do not throw it.
9. Do not drop, short-circuit, modify, disassemble or puncture it.
10. Unplug the device from the wall and hire a qualified professional to carry out the repair in the following cases:
 - a. If the power cord or plug becomes damaged.
 - b. If any liquid or objects fall into the device.
 - c. If the device has been exposed to the rain or has come into contact with water.
 - d. If the device is not functioning properly .
 - e. If the device has fallen or suffered any damage and no longer functions as before.
11. If a part needs to be replaced, ensure that the technician uses the replacement part specified by the manufacturer or a part with the same characteristics as the original part. The replacement of any parts with unauthorised parts can result in fire, electrocution or other dangers.
12. **All repairs should be done by a qualified technician.**
13. Keep it away from heat sources, direct sunlight, humidity, water or other liquids.
14. Do not operate it under high temperature.

WARNING

To reduce risk of fire or electrocution, do not expose this device to rain or humidity.

CAUTION

DANGER OF ELECTROCUTION - DO NOT OPEN!

To reduce the risk of electrocution, do not remove the elements from housing. Internal parts must not be manipulated by the user. Refer to qualified, professional assistance in the event of needing to carry out repairs.



The symbol representing a lightning bolt with an arrow head inside an equilateral triangle is a warning light for "dangerous voltage" that could lead to electrocution.



The exclamation mark inside the equilateral triangle indicates important operating or maintenance (repair) instructions in the documentation accompanying the device.

CLEANING AND MAINTENANCE

- DO NOT immerse in water.
- Do not use abrasives or cleansers.
- Unplug the device from the wall outlet before cleaning.
- Wipe clean external housing using a dry cloth only.

Tape care

- Cassette tapes can be erased by magnetic fields produced by magnets. Keep tapes away from magnets and magnetic fields.

WARNING ON BATTERIES

- If the the device will not be used for an extended period of time, remove the batteries from it.
- If the sound becomes dim or the tape reels turn very slowly or not at all, please replace with new batteries.
- Never mix alkaline, standard (carbon-zinc) and rechargeable (nickel hydride).
- Don't mix new and used batteries.
- Don't attempt to recharge non-rechargeable batteries.
- Remove rechargeable batteries from the device (if possible) before charging them.
- Rechargeable batteries must always be recharged under adult supervision.
- Remove used batteries.
- Never short the power supply terminals.
- Always use the recommended or equivalent battery types.
- Always pay attention to battery polarity.

WARNING: You should not dispose of this device with your household waste. A selective collection system for this type of product is implemented by your local authorities. Please contact your local authorities to find out how and where collection takes place. These restrictions apply because electrical and electronic devices contain dangerous substances that have harmful effects on the environment or on human health and must be recycled.

This symbol indicates that electrical and electronic devices are collected selectively. The symbol shows a waste container crossed out with an X symbol.

If the power cable is damaged, it must be replaced by the manufacturer, his after sales service, or a person qualified in this area in order to avoid any accidents arising.

ATTENTION!!!

The returns will be impossible if products were damaged because of incorrect use.

DISPOSAL:

The packaging material is reusable. Dispose of the packaging in an environmentally friendly way by putting it in the appropriate recyclable waste collection containers.



Dispose of the product and the batteries in view of the environment if you want to separate. The device and the batteries must not be thrown in with domestic waste. Take them to a recycling center for used electrical and electronic devices. For more information you can consult your local government. Remove batteries first.

Eurotops Versand GmbH
Elisabeth-Selbert-Straße 3
40764 Langenfeld, Germany



If technical support is needed, please call ...

in Germany	0180 . 530 63 63* or info@eurotops.de
in Austria	0720 204 001 or info@eurotops.at
in Switzerland	071/27 4 68 06 or info@eurotops.ch
in the Netherlands	020262 1958 or info@eurotops.nl
in France	0892 . 700 470** or info@eurotops.fr
in Belgium	070 663 665*** or info@eurotops.be

* 14 Cents/minute via German landline, max. 42 cents/minute via mobile phone network

**35 Cents/minute via French landline

***30 Cents/minute via Belgium landline

A possible return of products should be addressed to the return address stated on your invoice.

© 16.04.2020