

ELEKTRISCHER RASIERAPPARAT MIT AKKU

GEBRAUCHSANLEITUNG



SB306/ SD-100



Dieses Gerät darf von Kindern ab 8 Jahren und älter und von Personen mit eingeschränkten physischen, sensorischen oder geistigen Fähigkeiten oder mangelhaften Erfahrungen und Kenntnissen verwendet werden, wenn sie unter Aufsicht stehen oder Instruktionen zum Gebrauch des Gerätes in einer sicheren Art und Weise und zum Verständnis der Gefahren erhalten haben. Kinder dürfen nicht mit dem Gerät spielen. Die Reinigung und Wartung durch den Benutzer darf nicht durch Kindern erfolgen, wenn sie nicht beaufsichtigt werden.

Lesen Sie die Gebrauchsanleitung vor der Nutzung des Produkts aufmerksam durch und bewahren Sie diese für den späteren Gebrauch auf.

I. SICHERHEITSHINWEISE

Beim Gebrauch dieses Elektrogerätes müssen die folgenden Sicherheitshinweise immer beachtet werden:

1. Verwenden Sie diesen Rasierer nur für die Anwendungen im Privathaushalt, die in dieser Gebrauchsanleitung beschrieben werden.
2. Überprüfen Sie, ob die Netzspannung mit der in Kapitel II, „Technische Daten“ angegebenen Spannung übereinstimmt.
3. Versuchen Sie nicht den Rasierer herauszuholen, wenn er während des Aufladens ins Wasser gefallen ist. Ziehen Sie sofort den Stecker aus der Steckdose.
4. Verwenden Sie den Rasierer nur in einer trockenen Umgebung. Verwenden Sie den Rasierer nicht in der Badewanne oder unter der Dusche.
5. Tauchen Sie den Rasierer nicht in Wasser.
6. Legen Sie den Rasierer nicht an einen Ort, an dem die Gefahr besteht, dass er in eine Badewanne, ein Spülbecken oder Waschbecken fällt. Lassen Sie den Rasierer nicht in Wasser oder eine andere Flüssigkeit fallen.
7. Ziehen Sie nach Gebrauch immer den Stecker des Rasierers, außer wenn Sie ihn wiederaufladen möchten.
8. Verwenden Sie keinen Adapter, der nicht vom Hersteller empfohlen wurde. Verwenden Sie ausschließlich den mitgelieferten Adapter.
9. Verwenden Sie den Rasierer nie, wenn der Adapter beschädigt ist, wenn der Rasierer nicht einwandfrei funktioniert, wenn er heruntergefallen oder beschädigt ist, oder wenn er ins Wasser gefallen ist, während er an die Stromversorgung angeschlossen war.
10. Bewahren Sie den Rasierer und den Adapter nicht in der Nähe heißer Oberflächen auf.
11. Führen Sie keine Gegenstände in die Öffnungen des Rasierapparats ein.
12. Der Rasierapparat darf nicht im Freien aufgeladen oder verwendet werden, und nicht an einem Ort, an dem Aerosolprodukte (Sprays) verwendet werden könnten.
13. Setzen Sie den Rasierer nicht der direkten Sonnenbestrahlung aus und legen Sie ihn nicht in die Nähe einer Heizung oder an einen feuchten Ort, da ansonsten Funktionsstörungen auftreten könnten.
14. Setzen Sie den Rasierer nie der direkten Sonnenbestrahlung aus.
15. Reinigen Sie nie das Gehäuse des Rasierers mit Wasser, da er dadurch beschädigt werden könnte.

II. TECHNISCHE DATEN

- 220-240V 50 Hz 2W
- Batterie : Ni-Mh 1x AA 600mA / 1,2V

III. GERÄTEBESCHREIBUNG

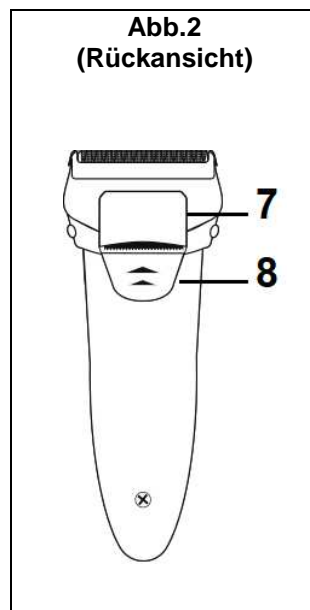
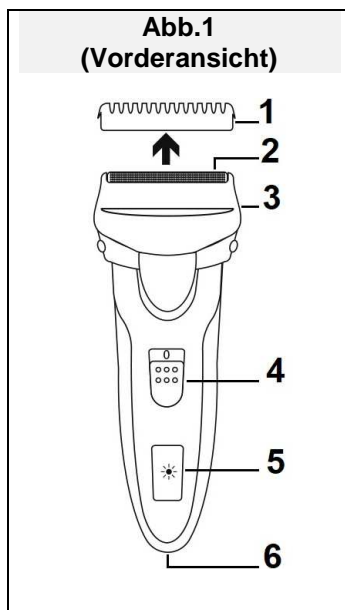

1. Schutzabdeckung
2. Dualfolie
3. Scherkopf
4. Ein/Aus-Schalter
5. Kontrollleuchte
6. Adapterbuchse
7. Schermesser
8. Knopf zum Öffnen und Schließen des Langhaarschneiders

MITGELIEFERTES ZUBEHÖR

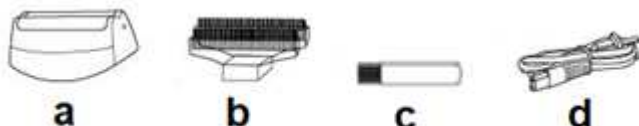

- a. Scherkopf + Dualfolie (x1)
- b. Inneres Scherblatt (x1)
- c. einigungsbürste (x 1)
- d. Adapter

IV. AUFLADEN DES RASIERERS

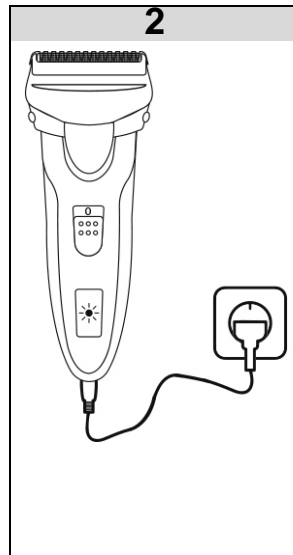
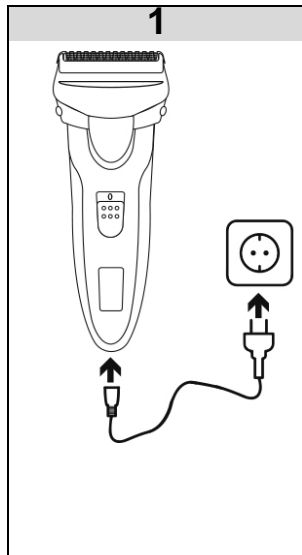

Ihr Rasierer wird Ihnen nach vorherigem Aufladen geliefert und ist normalerweise gebrauchsbereit. Falls er jedoch aufgeladen werden muss, gehen Sie bitte wie in den nebenstehenden Abbildungen dargestellt vor:

Hinweis: Nach dem Anschließen leuchtet die Kontrollleuchte rot. Diese Anzeige weist darauf hin, dass der Rasierer gerade aufgeladen wird.

Die Ladeanzeige leuchtet **rot** vom Anfang bis zum Ende des Ladevorgangs. Für die Ladezeiten beziehen Sie sich bitte auf die nachstehende Tabelle und beachten Sie die entsprechende Ladedauer:

Ladedauer vor dem ersten Gebrauch:	9 Stunden
Ladedauer bei dem folgenden Gebrauch:	8 Stunden
Betriebszeit nach vollständiger Aufladung:	40 Min.

V. WIE SIE DEN RASIERAPPARAT UND BARTSCHNEIDER NUTZEN

A. EINSCHALTEN UND AUSSCHALTEN DES RASIERERS

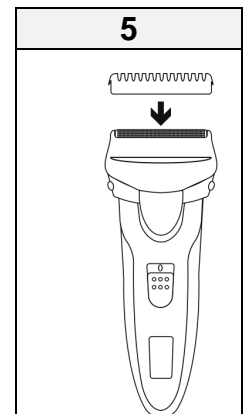

RASIERMETHODE: Spannen Sie Ihre Haut mit der einen Hand und rasieren Sie behutsam mit dem äußeren Scherblatt (Dualfolie) (2) in Richtung des Wachstums der Barthaare.

HINWEIS: Möglicherweise benötigt Ihre Haut eine Gewöhnphase von 2 bis 4 Wochen, um sich auf das Schersystem unseres Rasierers einzustellen und ein optimales Rasiererergebnis zu erzielen.

B. LANGHAARSCHNEIDER

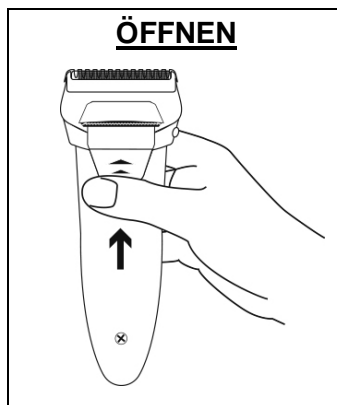

1. Schalten Sie den Rasierer ein (siehe Unterabschnitt A. Einschalten und ausschalten Ihres Rasierers).
2. Drücken und zur gleichen Zeit schieben Sie die Taste des Langhaarschneiders (8) nach oben, um ihn zu öffnen.
3. Spannen Sie Ihre Haut mit der einen Hand und rasieren Sie Ihren Schnurrbart und Ihre Koteletten behutsam mit dem Langhaarschneider (7); legen Sie dabei den Finger unter den Langhaarschneider, um zu verhindern, dass er sich schließt.

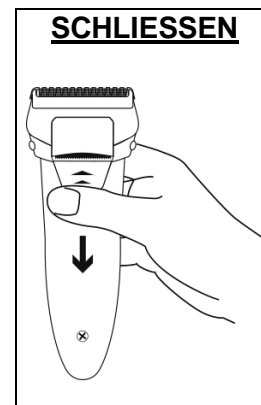

Gebrauch schieben Sie die Langhaarschneider (8) nach unten, um den Langhaarschneider zu schließen, und schalten Sie den Rasierer aus.



Das äußere Scherblatt des Rasierers (Dualfolie) ist sehr fein. Wenn Sie den Rasierer verwenden, drücken Sie bitte das Scherblatt nicht zu fest gegen die Haut und lassen Sie ihn nicht herunterfallen. Sie könnten sich sonst schneiden oder das Scherblatt beschädigen.

VI. ERSETZEN VON SCHERKOPF UND DOPPELKLINGE

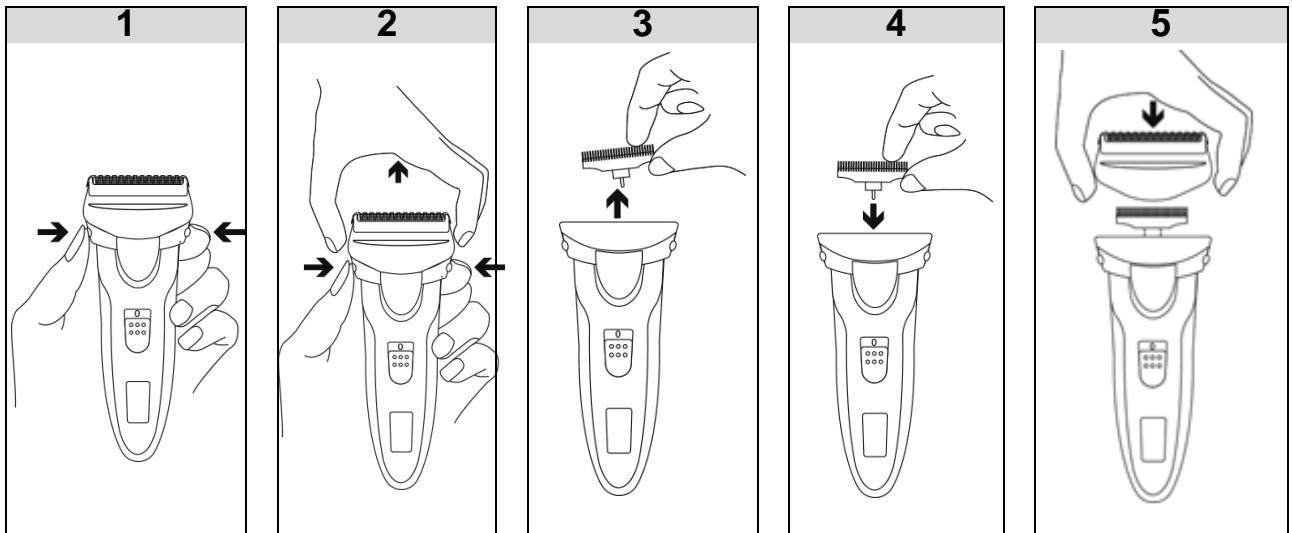

VII. REINIGUNG UND PFLEGE

- Überprüfen Sie, ob der Rasierer tatsächlich ausgeschaltet ist, bevor Sie ihn reinigen.

TAUCHEN SIE DEN RASIERER NICHT IN WASSER. NICHT ABSPÜLEN.

- Verwenden Sie die Reinigungsbürste (im Lieferumfang enthalten), um das Scherblatt und das Schermesser zu reinigen.
- Wir weisen darauf hin, dass, falls sich im Inneren des Rasierers zu viele Barthaare angesammelt haben, dadurch die Qualität des Rasierens beeinträchtigt werden kann und das äußere Scherblatt nicht mehr ausreichend schneiden kann.

VIII. SICHERHEITSHINWEISE DEN AKKU BETREFFEND

ACHTUNG :

- Der Akku darf nicht entfernt werden, bevor er nicht völlig entladen ist.
- Der Akku muss aus dem Gerät entfernt werden, bevor man dieses entsorgt.
- Das Gerät muss vom Strom genommen werden, wenn man den Akku entfernt. Zuerst muss der Stecker des Ladegeräts gezogen werden und anschließend der Stecker, der es mit dem Rasierer verbindet.
- Den Rasierer auf keinen Fall wieder anstecken, nachdem der Akku entfernt wurde.
- Der Akku muss sicher entsorgt werden.

Einzuhaltendes Verfahren zur Entfernung des Akkus

Bevor man irgendetwas macht, was mit der Entfernung der Batterie in Zusammenhang steht, informieren Sie sich über die folgenden Sicherheitsvorkehrungen und befolgen Sie sie.

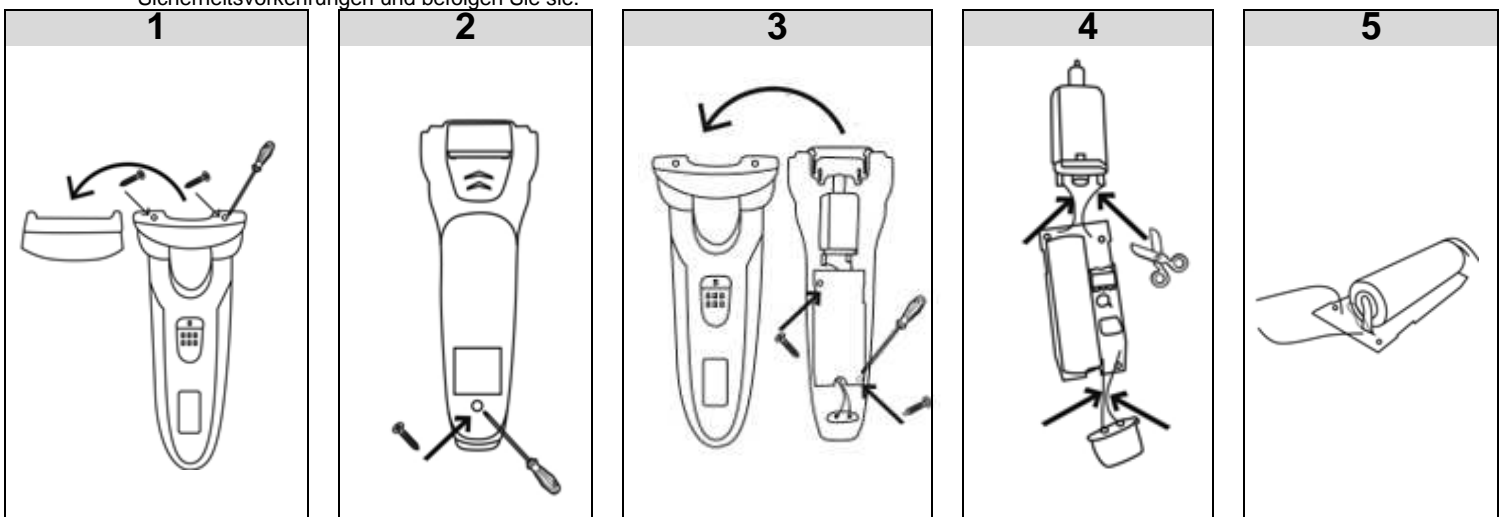

ACHTUNG: Dieses Gerät dürfen Sie nicht zusammen mit Ihrem Hausmüll entsorgen. Für diese Art von Produkten wird von den Gemeinden ein Getrenntsammlsystem bereitgestellt. Erkundigen Sie sich bei Ihrer Gemeindeverwaltung, um Informationen über die Standorte der Sammelstellen zu erhalten. Elektro- oder Elektronikprodukte enthalten gefährliche Substanzen, die negative Auswirkungen auf die Umwelt oder die menschliche Gesundheit haben, und müssen daher recycelt werden. Dieses Symbol gibt an, dass die Entsorgung der Elektro- und Elektronikgeräte über ein Getrenntsammlsystem erfolgt. Es stellt eine Mülltonne mit Rädern dar, die durch ein Kreuz durchgestrichen ist.

Ist das Stromkabel beschädigt, muss es durch den Hersteller oder einen seiner Servicevertreter oder eine ähnlich qualifizierte Person ausgetauscht werden, um Gefahren vorzubeugen.

Importiert von PRODIS 1 rue de Rome 93110 Rosny-sous-Bois- Frankreich/ Hergestellt in VRC
Vermarktung durch EUROTOPS VERSAND GMBH D-40764 LANGENFELD - Deutschland



RECHARGEABLE ELECTRIC SHAVER

INSTRUCTION MANUAL



SB306/ SD-100



This appliance can be used by children aged from 8 years and above and by persons with reduced physical, sensory or mental capabilities or lack of experience and knowledge if they have been given supervision or instruction concerning use of the appliance in a safe way and understand the hazards involved. Children shall not play with the appliance. Cleaning and user maintenance shall not be made by children unless they are supervised.

Please read the user's manual before using the product and keep it for future reference.

I. SAFETY INSTRUCTIONS

When using an electric shaver, basic safety precautions should always be followed, including the following:

16. Use this shaver only for its intended household use as described in this manual.
17. Make sure that the supply voltage corresponds to the voltage marked on the instruction manual in part II: Specifications.
18. Do not reach for an electric shaver in charging operation that has fallen into water. Unplug immediately.
19. Use shaver only in dry condition. Do not use the shaver while bathing or in a shower.
20. Do not submerge the shaver in water.
21. Do not place or store a shaver where it can fall or be pulled into a tub or sink. Do not place or drop a shaver into water or other liquid.
22. Always unplug this shaver from the electrical outlet immediately after use, except when shaver is (re)charging.
23. Do not use an adapter not recommended by the manufacturer. Only use with the adapter supplied.
24. Never operate this shaver if it has a damaged adaptor, if it is not working properly, if it has been dropped or damaged, or dropped into water while plugged in.
25. Keep the shaver and adaptor away from heated surfaces.
26. Never drop or insert any object into any opening.
27. Do not charge or plug in the shaver outdoors or operate where aerosol (spray) products are being used.
28. Do not charge or place the device in the direct sunshine or near a heating system nor wet place. Otherwise troubles may occur.
29. Never put the shaver in direct sunlight.
30. Never clean the body with water; it may damage the whole device.

II. SPECIFICATIONS

- 220-240V 50-60Hz 2W
- Battery : 1x600MAH NI-MH 1.2V

III. DESCRIPTION

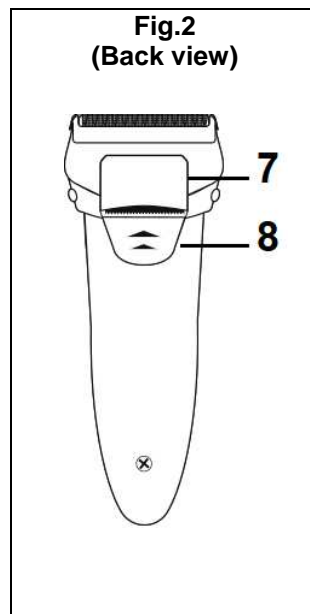
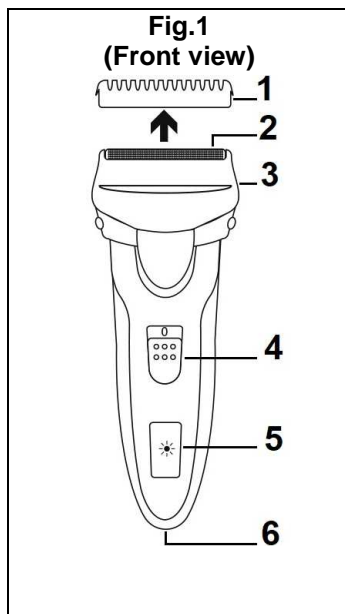

1. Protection cap
2. Double foil
3. Shaver head
4. ON/OFF button
5. Indicator light
6. Adaptor outlet
7. Trimmer blade
8. Switch to open and close the trimmer

SUPPLIED ACCESSORIES (INCLUDED)



- a. Shaver head + double foil (x1)
- b. Inner blade (x1)
- c. Cleaning brush (x1)
- d. Adapter

IV. CHARGING YOUR SHAVER

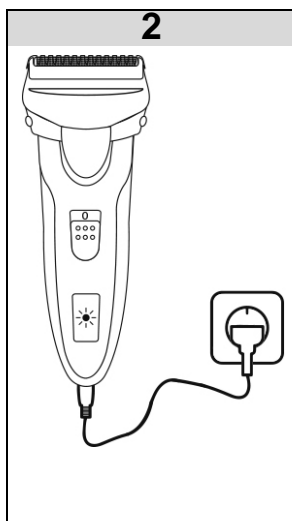
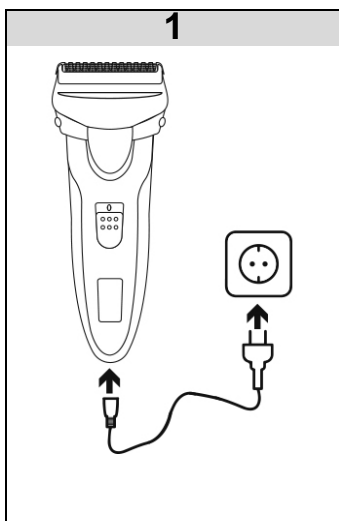

The shaver is delivered pre-charged, and is normally ready for use. However if it needs to be recharged, proceed as indicated in the figures opposite:

Note: After plugging, the red indicator light is on, indicating the shaver is charging.

The indicator remains red at the beginning and at the end. In order to know the charging time, please refer to the table below, and make sure to comply with the time specified:

Charging time before first use:	9 hours
Charging time for next uses:	8 hours
Autonomy after full charge:	40 mn

V. HOW TO USE THE SHAVER AND TRIMMER

A. TURNING ON AND OFF YOUR SHAVER

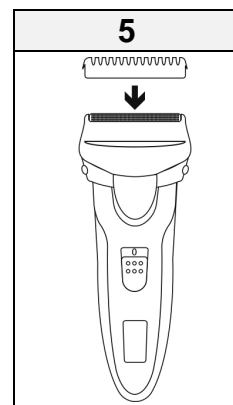

SHAVING METHOD: Stretch your skin with a hand, and shave slowly with the outer blade (**double foil**) (**2**) against beard's growing direction.

NOTE: An adaptation period of 2 or 4 weeks may be necessary to allow the skin to get used to the shaving system of our shaver, and thus to obtain an optimal shaving efficiency.

B. TRIMMER

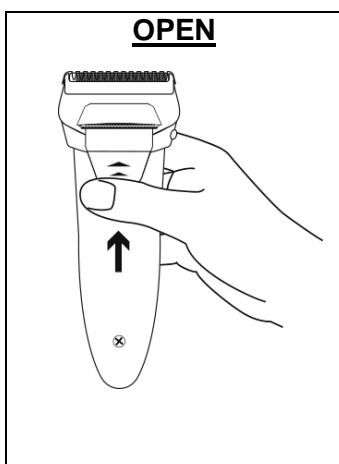

1. Turn on the shaver (see subpart A. Turning on and off your shaver).
2. Press and at the same time push the trimmer button upwards (**8**) to slide it open.
3. Stretch your skin with a hand, and shave slowly with the trimmer blade (**7**) against moustache's or temple's growing while placing your finger underneath the trimmer in order to prevent it from closing.

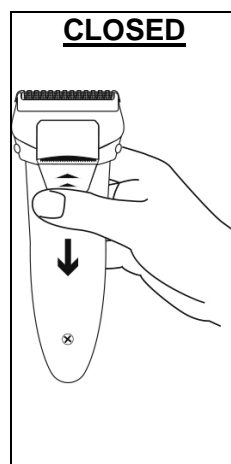

After use, slide the trimmer (**8**) button down to close the trimmer and turn off the shaver.



The outer razor blade (dual foil) is thin and refined. When using, **DO NOT** touch your skin too hard with the blade, nor drop the shaver. Your skin may be hurt or the outer blade will be damaged.

VI. HOW TO REPLACE THE SHAVER HEAD AND DOUBLE BLADE ?

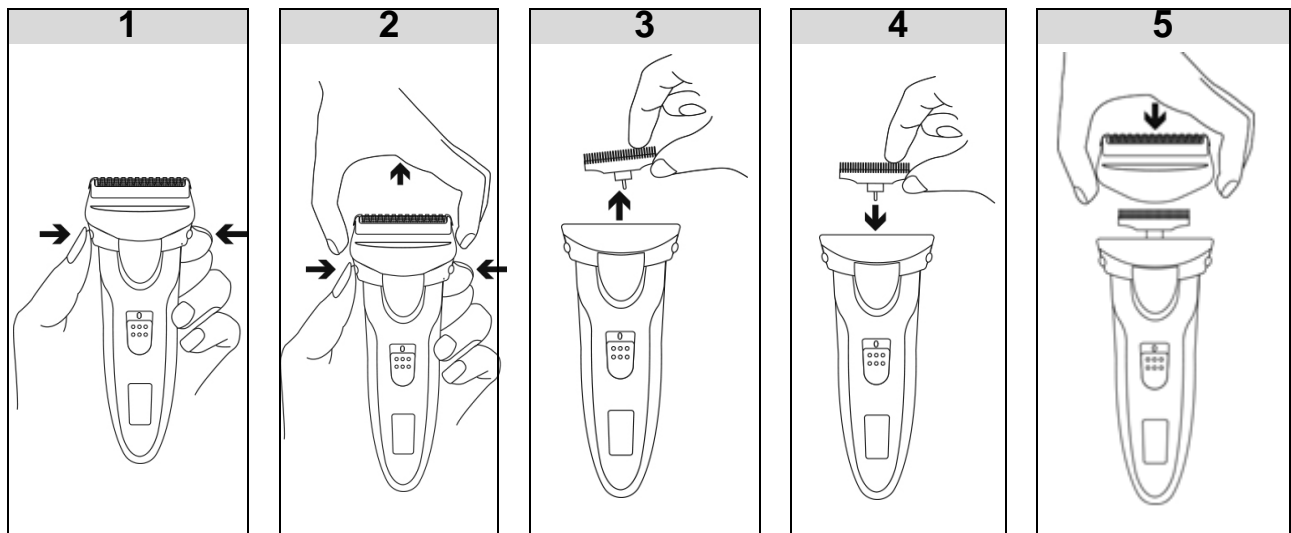

VII. CLEANING AND MAINTENANCE

4. Make sure the shaver is turned off before cleaning.

DO NOT SUBMERGE THE SHAVER IN WATER. DO NOT RINSE IT!

5. Use the cleaning brush (included) to clean the blades and the foil inside surface.

6. Please note that if there are too many beard crumbs stored in the shaver, their presence may affect the quality of shaving, and the outer blade may be not sharp enough.

VIII. SAFE INSTRUCTIONS FOR BATTERY

ATTENTION :

- The battery should not be removed until it is not completely discharged.
- The battery must be removed from the appliance before it is scrapped.
- The appliance must be disconnected from the mains supply when removing the battery. You should unplug the charger and then remove the plug that connects to the shaver.
- Do not plug the shaver after removing the battery.
- The battery must be disposed of safely.

Procedure to remove the battery

Before starting any operation on the removal of the battery, please read the safety instructions provide above and follow it.

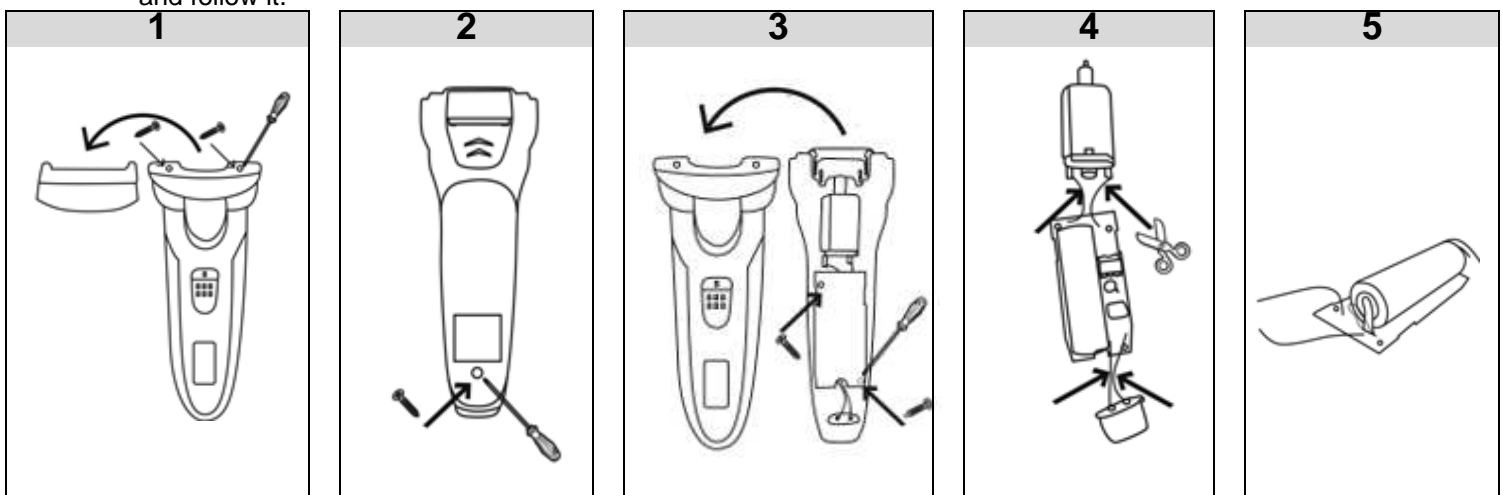

WARNING: You should not dispose of this device with your household waste. A selective collection system for this type of product is implemented by your local authorities. Please contact your local authorities to find out how and where collection takes place. These restrictions apply because electrical and electronic devices contain dangerous substances that have harmful effects on the environment or on human health and must be recycled.

This symbol indicates that electrical and electronic devices are collected selectively. The symbol shows a waste container crossed out with an X symbol.

If the power cable is damaged, it must be replaced by the manufacturer, his after sales service, or a person qualified in this area in order to avoid any accidents arising.

Imported by PRODIS SAS, 1 rue de Rome, 93110 Rosny-sous-Bois, France/ Made in P.R.C

Marketed by EUROTUPS VERSAND GMBH D-40764 LANGENFELD



RASOIR RECHARGEABLE ÉLECTRIQUE

MODE D'EMPLOI



SB306/ SD-100



Cet appareil peut être utilisé par des enfants âgés de 8 ans ou plus, des personnes dont les capacités physiques, sensorielles ou intellectuelles sont réduites ou des personnes manquant d'expérience et de connaissances, à condition que ces enfants ou personnes soient sous surveillance ou qu'ils aient reçu des instructions quant à l'utilisation sécurisée de l'appareil et qu'ils aient pris connaissance des dangers encourus. Les enfants ne doivent pas jouer avec l'appareil. Le nettoyage et l'entretien par l'utilisateur ne doivent pas être effectués par des enfants sans surveillance.

Veillez lire le mode d'emploi avant d'utiliser le produit et conservez-le pour référence ultérieure.

I. CONSIGNES DE SÉCURITÉ

Lors de l'utilisation de cet appareil électrique, les consignes de sécurité suivantes doivent toujours être respectées :

1. N'utilisez ce rasoir que pour les usages domestiques décrits dans le présent mode d'emploi.
2. Vérifiez que la tension d'alimentation correspond à celle indiquée au chapitre II : Caractéristiques techniques.
3. Ne tentez pas de récupérer le rasoir s'il est tombé dans l'eau pendant le rechargement. Débranchez immédiatement l'appareil.
4. Utilisez le rasoir uniquement dans un environnement sec. N'utilisez pas le rasoir dans la baignoire ou sous la douche.
5. N'immergez pas le rasoir dans l'eau.
6. Ne placez pas le rasoir dans un endroit où il risque de tomber dans une baignoire, un évier ou un lavabo. Ne laissez pas tomber le rasoir dans l'eau ou tout autre liquide.
7. Débranchez toujours le rasoir de la prise électrique après utilisation, sauf pour le recharger.
8. N'utilisez pas d'adaptateur non recommandé par le fabricant. Utilisez exclusivement l'adaptateur fourni.
9. N'utilisez jamais le rasoir si l'adaptateur est endommagé, si le rasoir ne fonctionne pas correctement, s'il est tombé ou détérioré, ou s'il est tombé dans l'eau alors qu'il était branché.
10. Conservez le rasoir et l'adaptateur à distance des surfaces chaudes.
11. N'introduisez aucun objet dans les ouvertures du rasoir.
12. Ne rechargez pas et n'utilisez pas le rasoir à l'extérieur ou dans un endroit où des produits aérosols (spray) risquent d'être utilisés.
13. N'exposez pas le rasoir aux rayons directs du soleil et ne le placez pas près d'un appareil de chauffage ou dans un endroit humide. En cas contraire, des pannes sont possibles.
14. N'exposez jamais le rasoir aux rayons directs du soleil.
15. Ne lavez jamais le corps du rasoir avec de l'eau car cela risquerait de l'endommager.

II. CARACTÉRISTIQUES TECHNIQUES

- 220-240V 50 Hz 2W
- Batterie : 1x AA 600mA Ni-Mh, 1,2V

III. DESCRIPTION

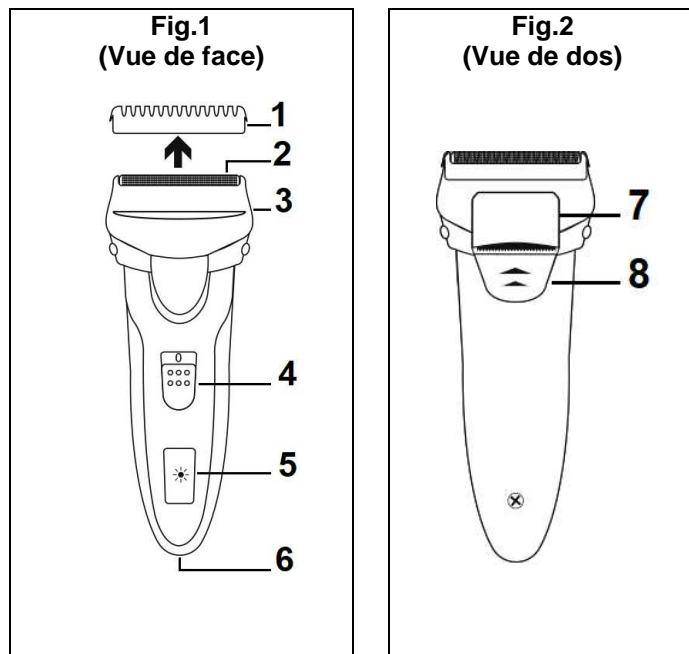

1. Couvercle de protection
2. Double Grille
3. Tête du rasoir
4. Bouton Marche/ Arrêt
5. Témoin lumineux
6. Prise adaptateur
7. Lame de tondeuse
8. Bouton d'ouverture et de fermeture de la tondeuse

Accessoires fournis

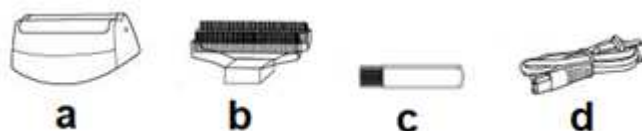

- a. Tête du rasoir + double grille (x1)
- b. Lame intérieure (x1)
- c. Brosse de nettoyage(x 1)
- d. Adaptateur

IV. CHARGEMENT DU RASOIR

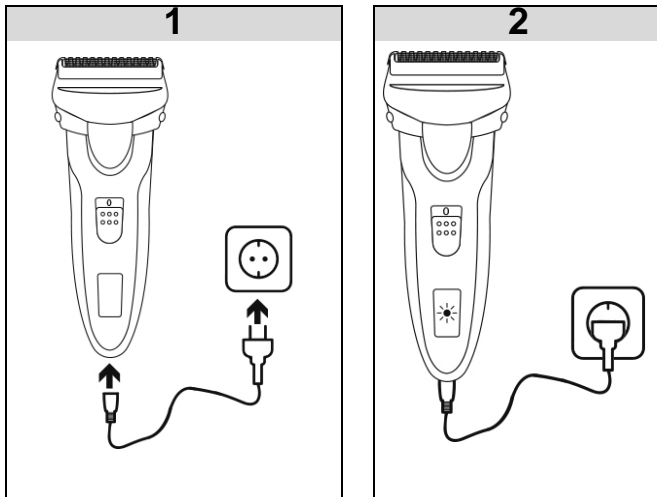

Votre rasoir vous est livré préalablement chargé, et est normalement prêt à l'emploi. Toutefois s'il nécessite d'être rechargé, il faut procéder comme indiqué dans les dessins ci-contre.

Après le branchement le témoin lumineux est rouge. Ce voyant indique que rasoir est en chargement. Le voyant lors du chargement est rouge du début à la fin du chargement. Pour connaître les temps de charge, veuillez vous reporter au tableau ci-dessous, et respecter les durées de charge:

Durée de charge avant la première utilisation :	9 heures
Durée de charge lors des prochaines utilisations :	8 heures
Autonomie après pleine charge :	40 minutes

V. UTILISATION DU RASOIR ET DE LA TONDEUSE

A. PROCÉDURE POUR ALLUMER ET ÉTEINDRE LE RASOIR

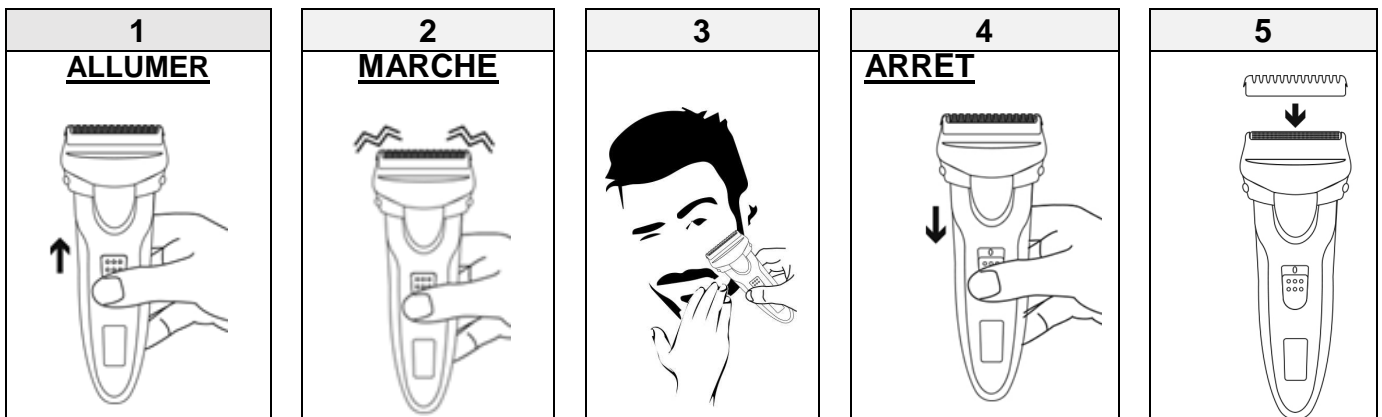

MÉTHODE DE RASAGE: Étirez votre peau d'une main et rasez doucement avec la grille extérieure (double grille) (2), à rebrousse poils.

NOTE : Une période d'adaptation de 2 ou 4 semaines peut être nécessaire pour permettre à la peau de s'habituer au système de rasage de notre rasoir, et ainsi obtenir une efficacité optimale de rasage.

B. TONDEUSE

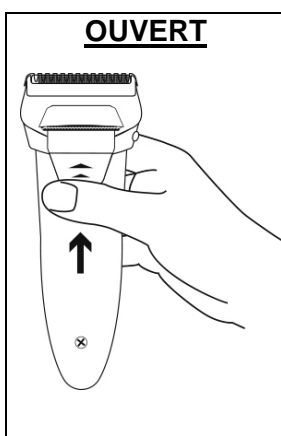

1. Appuyez sur le bouton (8) tout en le poussant vers le haut pour ouvrir la tondeuse.
2. Mettez le rasoir sous tension (cf. la sous-partie. A. Procédure pour allumer et éteindre le rasoir).
3. Étirez la peau d'une main et rasez doucement votre moustache et vos pattes avec la tondeuse (7) en plaçant votre doigt sous la tondeuse pour l'empêcher de se fermer.

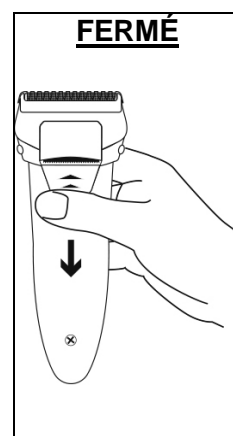

Après utilisation, faites coulisser le bouton de la tondeuse (8) pour la refermer et arrêter le rasoir.

La grille extérieure du rasoir (double grille) est très fine. Lorsque vous utilisez le rasoir n'appuyez pas trop fort la grille contre votre peau et ne le laissez pas tomber. Vous pouvez vous couper ou endommager la grille.



VI. REMPLACEMENT DE LA TÊTE DU RASOIR ET DE LA DOUBLE LAME

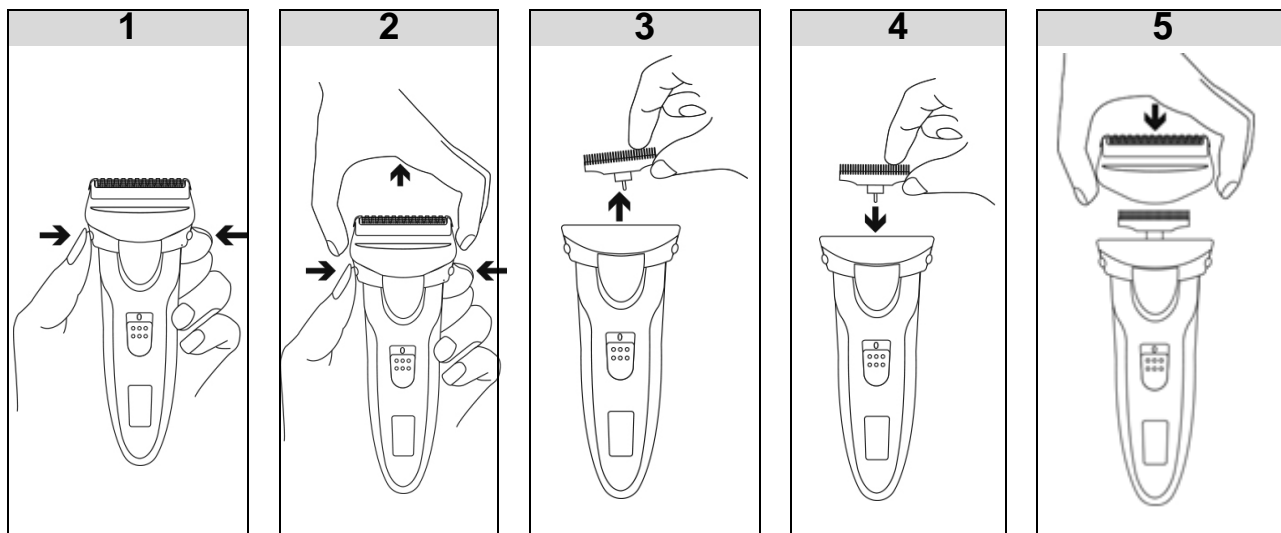

VII. NETTOYAGE ET ENTRETIEN

1. Vérifiez que le rasoir est bien arrêté avant de le nettoyer.

N'IMMERGEZ PAS LE RASOIR DANS L'EAU. NE LE RINCEZ PAS!

2. Utilisez la brosse (fournie) pour nettoyer la grille et la lame.

3. Nous rappelons que s'il y a trop de poils accumulés à l'intérieur du rasoir, leur présence peut affecter la qualité du rasage et la grille extérieure peut ne pas être suffisamment coupante.

VIII. CONSIGNES DE SÉCURITÉ CONCERNANT LA BATTERIE

ATTENTION :

- La batterie ne doit pas être retirée tant qu'elle n'est pas complètement déchargée.
- La batterie doit être retirée de l'appareil avant que celui-ci ne soit mis au rebut.
- L'appareil doit être déconnecté du réseau d'alimentation lorsqu'on retire la batterie. Il faut débrancher le chargeur et retirer ensuite la prise qui le relie au rasoir.
- Ne rebranchez jamais le rasoir après avoir retiré la batterie.
- La batterie doit être éliminée de façon sûre.

Procédure à suivre pour retirer la batterie

Avant de commencer toute opération relative au retrait de la batterie, veuillez prendre connaissance des consignes de sécurité stipulées ci-dessus et les suivre.

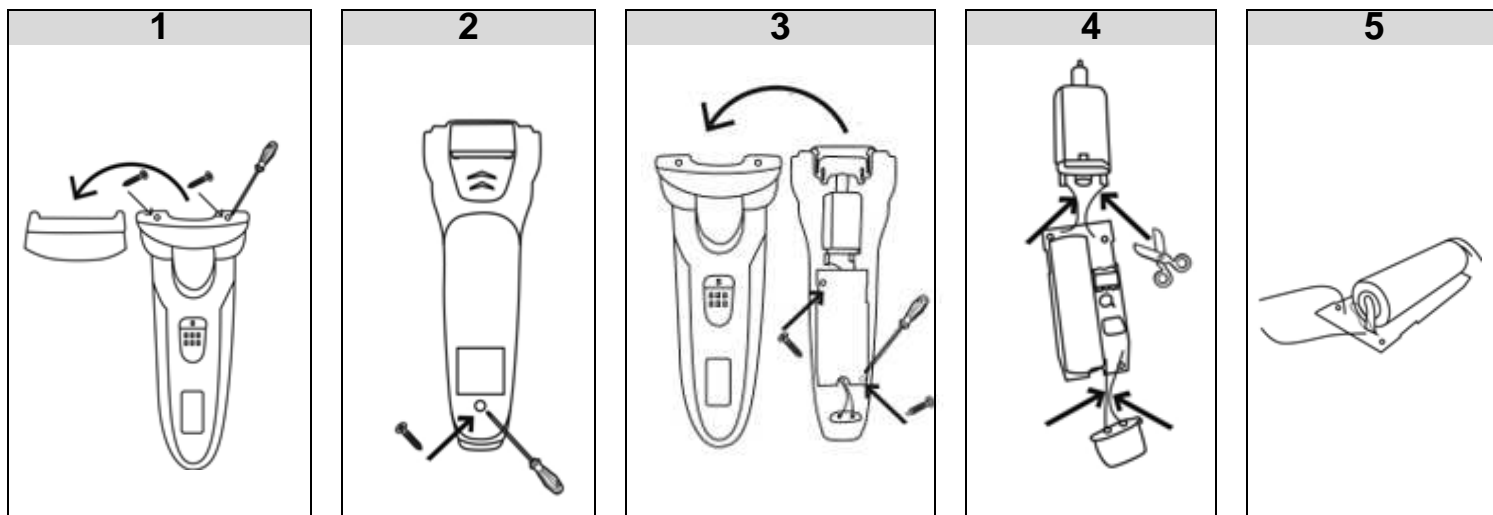

ATTENTION : Vous ne devez pas vous débarrasser de cet appareil avec vos déchets ménagers. Un système de collecte sélective pour ce type de produit est mis en place par les communes, vous devez vous renseigner auprès de votre mairie afin d'en connaître les emplacements. En effet, les produits électriques et électroniques contiennent des substances dangereuses qui ont des effets néfastes sur l'environnement ou la santé humaine et doivent être recyclés.

Ce symbole indique que les équipements électriques et électroniques font l'objet d'une collecte sélective, il représente une poubelle sur roues barrée d'une croix.

Si le câble d'alimentation est endommagé, il doit être remplacé par le fabricant, son service après-vente ou une personne de qualification similaire afin d'éviter un danger.

Importé par PRODIS 1 rue de Rome 93110 Rosny-sous-Bois - France/ Fabriqué en RPC
Commercialisé par EUROTOPS VERSAND GMBH D-40764 LANGENFELD – Allemagne



OPLAADBAAR ELECTRISCH SCHEERAPPARAAT

GEBRUIKSAANWIJZING



SB306/ SD-100



Dit apparaat kan gebruikt worden door kinderen vanaf 8 jaren en daarboven en personen met gereduceerde fysieke, sensorische of mentale capaciteiten of gebrek aan ervaring en kennis als zij onder supervisie staan of instructie krijgen betreffende het gebruik van dit apparaat op een veilige manier en de betreffende gevaren begrijpen. Kinderen moeten niet spelen met dit apparaat. Reiniging en onderhoud door gebruiker moet niet gedaan worden door kinderen zonder supervisie.

Lees alstublieft de voorwaarden alvorens het gebruik van deze dienst, en bewaar deze voorwaarden zorgvuldig voor later gebruik.

I. VEILIGHEIDSINSTRUCTIES

Bij het gebruik van dit elektrische apparaat moeten de volgende veiligheidsinstructies steeds worden nageleefd:

1. Het scheerapparaat alleen gebruiken voor de toepassingen die beschreven staan in deze gebruiksaanwijzing.
2. Controleren of de voedingsspanning overeenkomt met deze vermeld in hoofdstuk II: Technische Kenmerken.
3. Niet proberen om het scheerapparaat vast te pakken als het tijdens het opladen in het water is gevallen. Het toestel onmiddellijk uit het stopcontact trekken.
4. Het scheerapparaat alleen gebruiken in een droge omgeving, dus nooit in bad of onder de douche.
5. Het apparaat niet in water onderdompelen.
6. Het apparaat nooit op een plaats zetten waar het in het bad, de gootsteen of de wasbak kan vallen. Het scheerapparaat niet in water of een andere vloeistof laten vallen.
7. Na gebruik het apparaat altijd uit het stopcontact trekken, behalve wanneer het moet opladen.
8. Nooit adapters gebruiken die niet door de fabrikant zijn aangeraden. Alleen de bijgeleverde adapter gebruiken.
9. Het scheerapparaat niet gebruiken als de adapter defect is, als het toestel zelf niet goed werkt, gevallen of beschadigd is of als het in het water is gevallen wanneer het nog in het stopcontact stak.
10. Het scheerapparaat en de adapter verwijderd houden van warme oppervlakten.
11. Geen voorwerpen in de toestelopeningen steken.
12. Het scheerapparaat nooit buiten laten opladen of insteken en het ook nooit gebruiken in ruimten waar wordt gewerkt met aërosolproducten (spuitbussen).
13. Het apparaat niet in volle zon laten staan of in de buurt van een verwarmingssysteem plaatsen en ook niet op een natte plek. Hierdoor zouden immers stringen kunnen ontstaan.
14. Het scheerapparaat niet blootstellen aan rechtstreeks zonlicht.
15. De romp van het scheerapparaat nooit afspoelen met water, want deze kan hierdoor worden beschadigd.

II. TECHNISCHE KENMERKEN

- 220-240V 50 Hz 2W
- Batterij: Ni-Mh 1x AA 600mA / 1,2V

III. BESCHRIJVING VAN HET APPARAAT

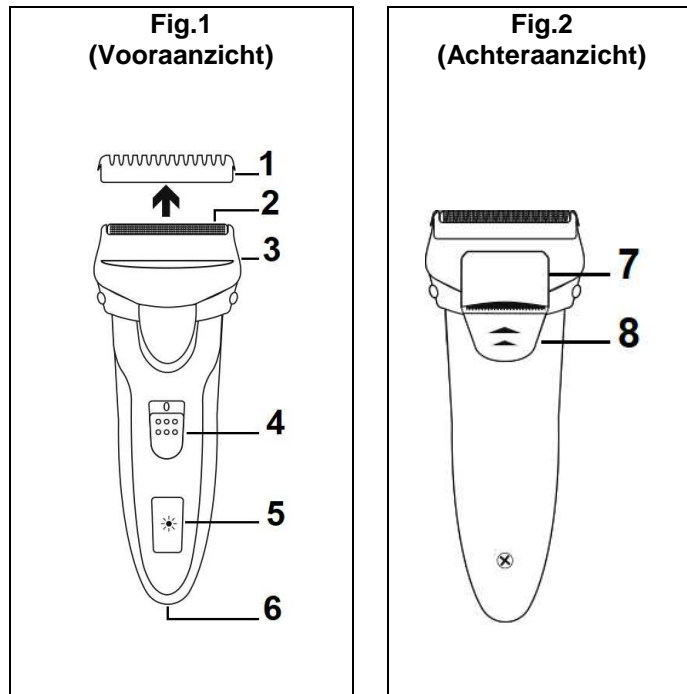

1. Beschermdeksel
2. Dubbele folie
3. Scheerkop
4. AAN/UIT-schakelaar
5. Verklikkerlampje
6. Adapterstekker
7. Tondeusemes
8. Knop voor het openen en sluiten van de tondeuse

BIJGELEVERDE ACCESSOIRES

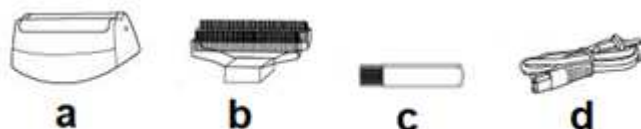

- a. Scheerkop + dubbele folie (x1)
- b. Binnenblad (x 1)
- c. Borsteltje (x 1)
- d. Adapter (x1)

IV. HET SCHEERAPPARAAT OPLADEN

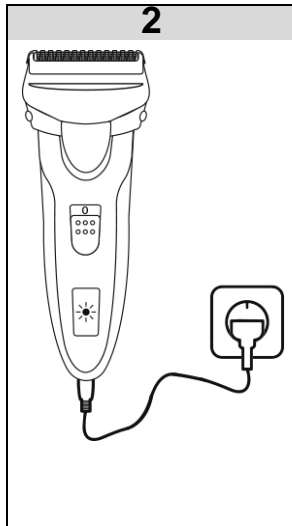
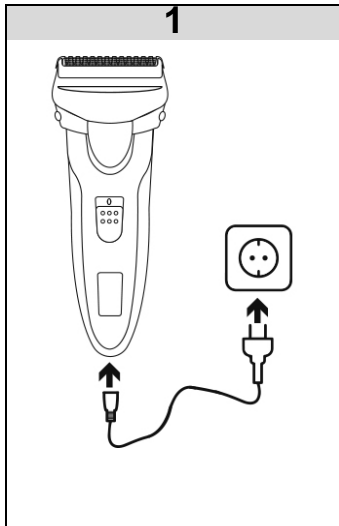

Het scheerapparaat wordt door de fabrikant opgeladen en is dus normaal gezien klaar voor gebruik. Als het toch moet worden opgeladen, ga dan zoals weergegeven in de afbeeldingen hiernaast.

Opmerking: Nadat u de stekker in het stopcontact hebt gevoerd, schakelt de rode indicator in, wat aangeeft dat het scheerapparaat wordt opgeladen.

Het lampje blijft van het begin tot het einde van de oplaadsessie rood. Raadpleeg de tabel hierna voor de juiste oplaadtijd en laat het apparaat ook die volledig tijd opladen:

Oplaadtijd vóór het eerste gebruik:	9 uur
Oplaadtijd bij een volgend gebruik:	8 uur
Autonomie van een volledig opgeladen apparaat:	40 minuten

V. HOE UW SCHEERAPPARAAT EN TRIMMER TE GEBRUIKEN

A. UW SCHEERAPPARAAT IN- EN UITSCHAKELLEN

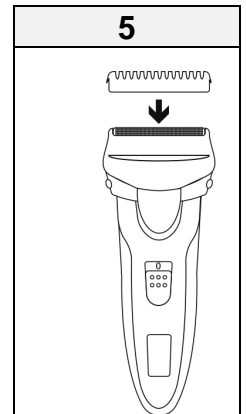
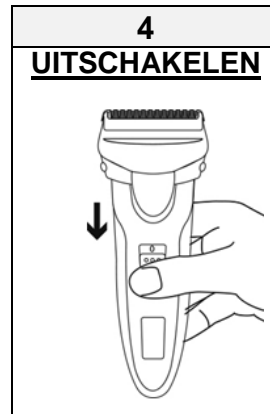
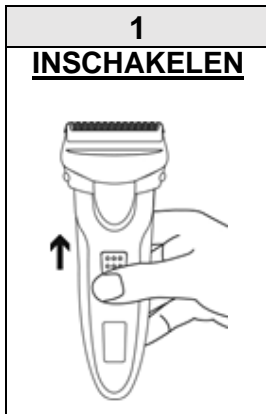

SCHEER METHODE: Trek de huid met één hand strak en ga zachtjes met het buitenblad (dubbele folie) (2) van het scheerapparaat over je baard, met de haargroeirichting mee.

OPMERKING: Een aanpassingsperiode van 2 tot 4 weken kan noodzakelijk zijn om uw huid te laten wennen aan het scheersysteem van ons scheerapparaat en aldus zult u een optimaal scheerresultaat behalen.

B. TRIMMER

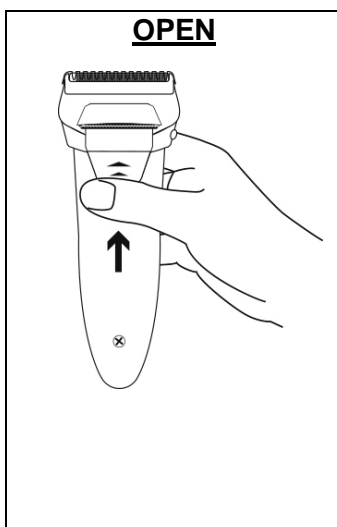

1. Druk op en op hetzelfde moment druk de trimmer knop naar boven (8) om het open te schuiven.
2. Zet het scheerapparaat aan (zie sub deel A. Uw scheerapparaat in- en uitschakelen).
3. Trek de huid met één hand strak en scheer voorzichtig je snor en je bakkebaarden met de tondeuse (7). Houd hierbij je vinger onder de tondeuse om te voorkomen dat deze zou dichtklappen.

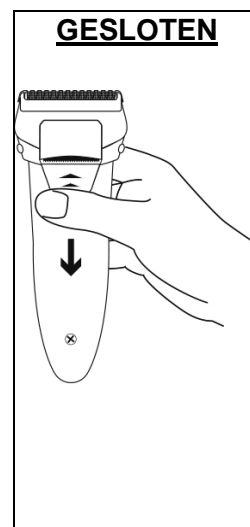

Na gebruik, schuif de trimmer (8) knop naar beneden om de trimmer te sluiten en het scheerapparaat uit te zetten.



Het buitenrooster (dubbele folie) van het scheerapparaat is heel scherp. Bij het scheren het blad niet te hard tegen de huid drukken en het niet laten vallen. Je zou je kunnen snijden of het blad beschadigen.

VI. DE SCHEERKOP EN HET DUBBELE MES VERVANGEN?

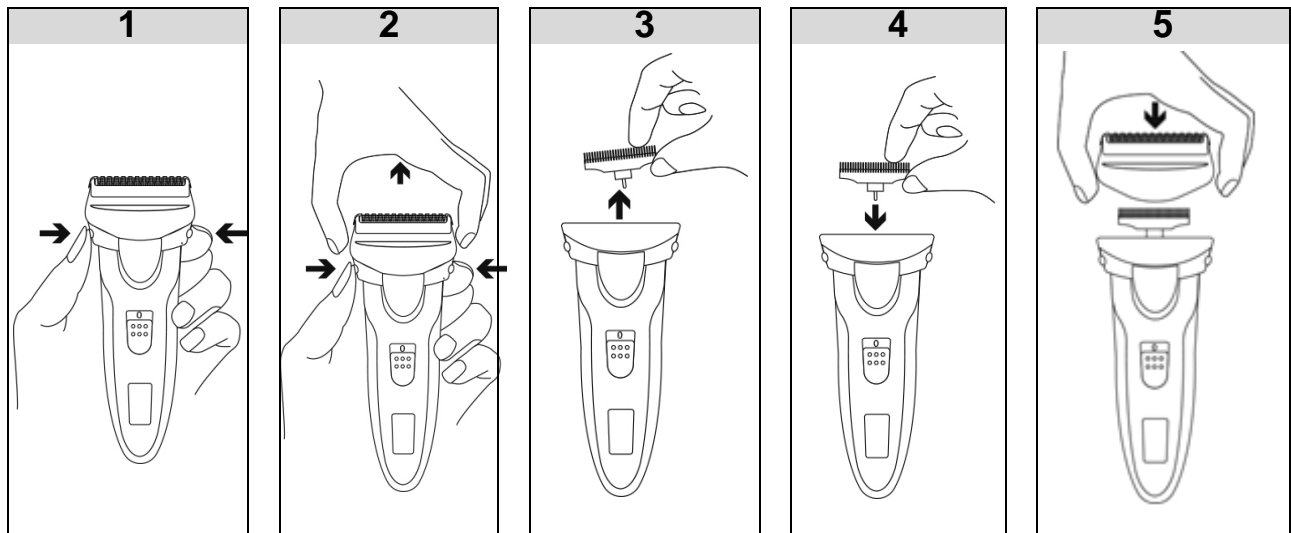

VII. REINIGING EN ONDERHOUD

7. Controleer of het scheerapparaat buiten werking is voordat je het gaat reinigen.

HET APPARAAT NIET IN WATER ONDERDOMPELEN. SPOEL NIET SCHOON!

8. Gebruik het (bijgeleverde) borsteltje om het rooster en het mes te reinigen.

9. Niet vergeten dat als er te veel haartjes in het scheerapparaat zitten, deze de kwaliteit van het scheren kunnen beïnvloeden en ervoor kunnen zorgen dat het buitenrooster niet meer voldoende snijdt.

VIII. VEILIGHEIDSTIP VOOR DE BATTERIJ

LET OP:

- De batterij mag niet verwijderd worden, voordat deze volledig leeg is.
- De batterij moet uit het apparaat verwijderd worden, voordat deze ter beschikking gesteld wordt.
- Als u de batterij verwijdert, moet u het apparaat afsluiten van het lichtnet. U dient het laadapparaat eerst te verwijderen en dan trekt u de stekker die verbonden is met het scheermes uit.
- Sluit het scheerapparaat nooit na het verwijderen van de batterij.
- De batterij moet op veilige wijze weggedaan worden.

Hoe u de batterij verwijdert

Voordat u werkt aan het verwijderen van de batterij, moet u erop letten dat de bovengenoemde veiligheidstip gevolgd wordt.

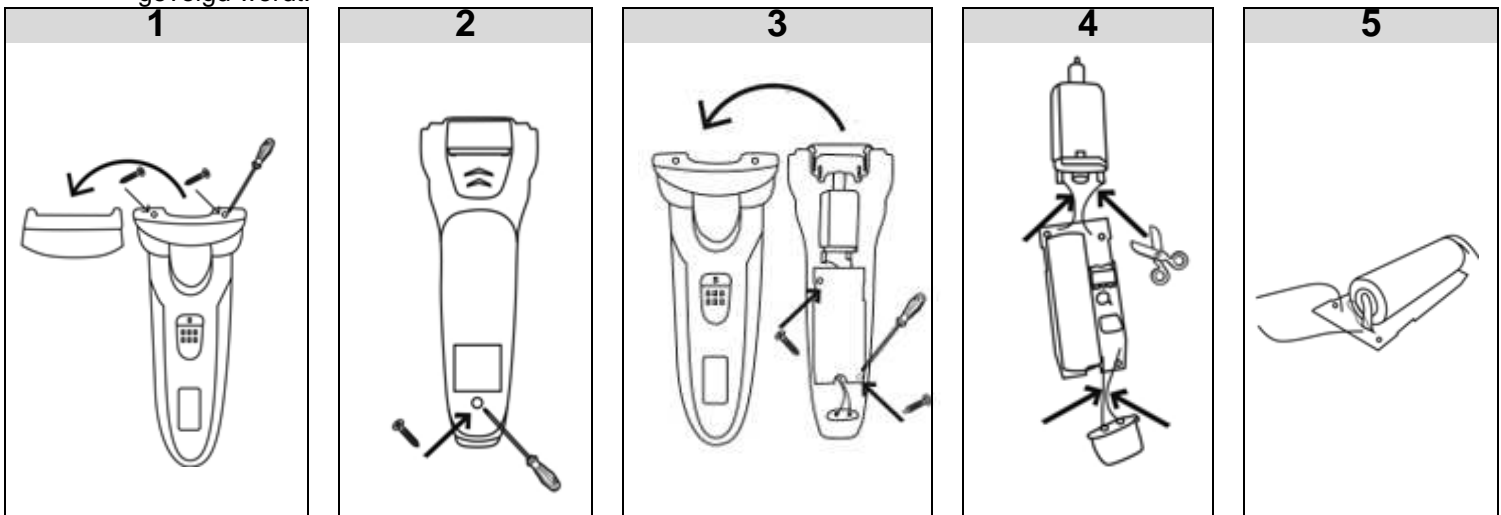

LET OP: U mag dit apparaat niet wegdoen met uw huishoudafval. Uw gemeente heeft een speciaal inzamelsysteem opgezet voor dit soort producten. Vraag op uw gemeentehuis waar zich de speciaal hiervoor bestemde containers bevinden. Elektrische en elektronische producten bevatten namelijk bestanddelen en stoffen die gevaarlijk kunnen zijn voor het milieu of voor de volksgezondheid en moeten worden gerecycleerd.

Dit pictogram geeft aan dat de elektrische en elektronische apparatuur speciaal moeten worden ingezameld. Het pictogram bestaat uit een doorgekruiste container op wielen.

Als het elektriciteits snoer kapot is, dient het vervangen te worden door de fabrikant, zijn klantenservice of een persoon met een gelijksoortige kwalificatie, om gevaar te vermijden.

Geïmporteerd door PRODIS 1 rue de Rome 93110 Rosny-sous-Bois - Frankrijk

Op de markt gebracht door EUROTUPS VERSAND GMBH D-40764 LANGENFELD - Duitsland



OPPLADBAR ELEKTRISK BARBERMASKIN

BRUKSANVISNING



SB306/ SD-100

Denne enheten kan brukes av barn over 8 år og av personer med reduserte fysiske, sensoriske og mentale evner med begrenset erfaring eller kunnskap, såfremt de er under tilstrekkelig tilsyn, er godt kjent med apparatets bruksanvisninger og hvis medfølgende risiko er blitt tatt hensyn til. Denne enheten er ikke et leketøy. Rengjøring og vedlikehold må ikke utføres av barn som ikke er under tilsyn.

Les disse anvisningene nøye før bruk og ta vare på dem som en referanse til senere bruk.

I. VIKTIGE FORHOLDSREGLER

Når en elektrisk barbermaskin brukes, bør grunnleggende sikkerhetsregler alltid følges, inkludert følgende:

31. Bruk denne barbermaskinen kun for dets tiltenkte husholdningsbruk som beskrevet i denne håndboken.
32. Sørg for at forsyningsspenningen tilsvarer spenningen markert i bruksanvisningen i del II: Spesifikasjoner.
33. Hvis en elektrisk barbermaskin i ladedrift faller i vann, må den ikke gripes etter. Koble den fra umiddelbart.
34. Bruk barbermaskinen kun under tørre forhold. Ikke bruk barbermaskinen mens du bader eller dusjer.
35. Ikke senk barbermaskinen i vann.
36. Ikke plasser eller lagre en barbermaskin hvor den kan falle eller dras ned i et badekar eller en vask. Ikke plasser eller slipp en barbermaskin i vann eller annen væske.
37. Koble alltid barbermaskinen fra stikkontakt umiddelbart etter bruk, bortsett fra når barbermaskinen lader.
38. Ikke bruk et adapter som ikke er anbefalt av produsenten. Bruk kun med det medfølgende adapteret.
39. Bruk aldri denne barbermaskinen hvis den har et skadet adapter, hvis den ikke fungerer korrekt, hvis den har blitt sluppet eller skadet, eller sluppet i vann mens tilkoblet.
40. Hold barbermaskin og adapter vekk fra varme overflater.
41. Slipp eller før aldri noe objekt inn i noen åpning.
42. Ikke lad eller koble barbermaskinen utendørs eller bruk hvor aerosol- (spray) produkter er i bruk.
43. Ikke lad eller plasser enheten i direkte solskinn eller i nærheten av et oppvarmingssystem eller vått sted. Ellers kan problemer oppstå.
44. Plasser aldri barbermaskinen i direkte sollys.
45. Rengjør aldri kroppen med vann, det kan skade hele enheten.

II. TEKNISKE SPESIFIKASJONER

- 220-240V 50-60Hz 2W
- Batteri: Ni-Mh 1x AA 600mA / 1,2V

III. BESKRIVELSE

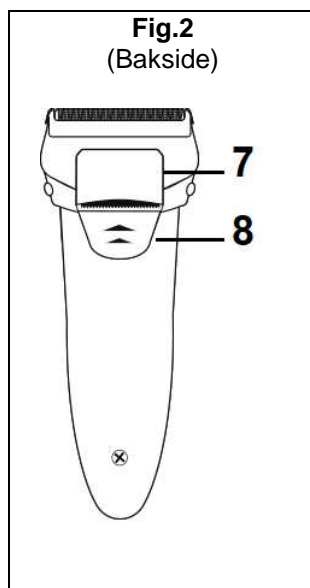
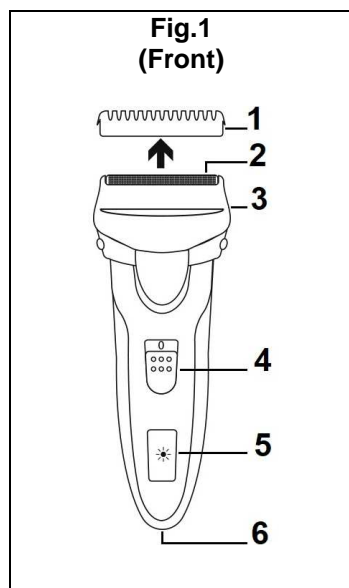

9. Beskyttende dekke
10. Dobbel folie
11. Barberhode
12. PÅ/AV-knapp
13. Indikatorlys
14. Adapteruttak
15. Trimmerblad
16. Bryter for å åpne og lukke trimmeren

MEDFØLGENDE TILBEHØR

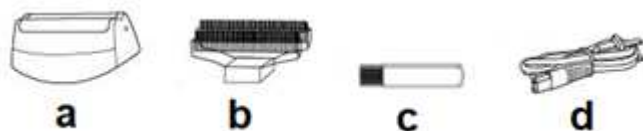

- e. Barberhode + dobbel folie (x1)
- f. Indre blad (x1)
- g. Rengjøringsbørste (x1)
- h. Strøminngang (x1)

IV. LADING AV BARBERMASKINEN

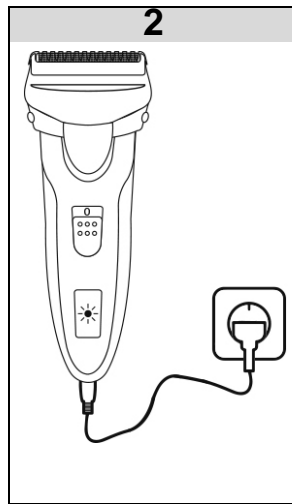
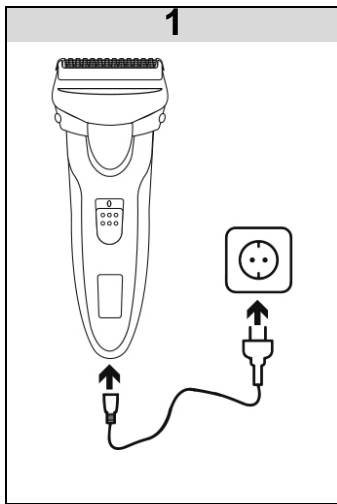

Barbermaskinen leveres ferdig ladet, og er normalt klar for bruk. Skulle den imidlertid trenge å lades, gå frem som indikert i figurene på motstående side:

Merk: Etter tilkobling tennes det røde indikatorlyset for å indikere at barbermaskinen lader. Indikatoren er rød ved begynnelse og slutt. Se tabellen under for å finne ut ladetiden, og sørg for å overholde den spesifiserte tiden:

Ladetid før førstegangs bruk:	9 timer
Ladetid for neste bruk:	8 timer
Brukstid når fullstendig oppladet:	40 min

V. SLIK BRUKER DU BARBERMASKINEN OG TRIMMEREN

B. SLÅ PÅ BARBERMASKINEN OG SLÅ AV

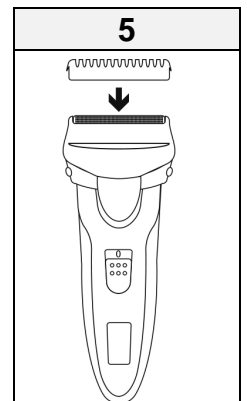
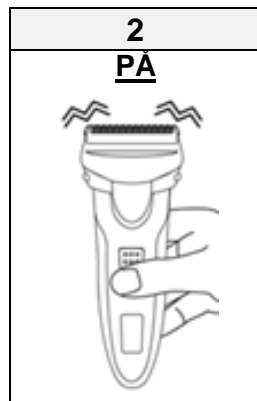

BARBERINGSMETODE: Strekk huden med en hånd, og barber sakte med det ytre bladet (dobbel folie) (2) mot skjeggets vekstretning.

MERK: En tilpasningsperiode på 2 eller 4 uker kan være nødvendig for å la huden bli vant til barberingssystemet i barbermaskinen vår, og slik oppnå en optimal barberingseffektivitet.

C. TRIMMER

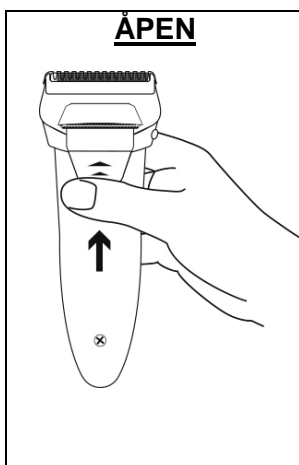

- Trykk og dytt samtidig trimmerknappen oppover (8) for å åpne den.
- Slå på barbermaskinen (se underdel A. Slå på barbermaskinen din).
- Strekk huden din med en hånd, og barber sakte med trimmerbladet (7) mot bartens eller tinningens vekstretning mens du plasserer fingeren under trimmeren for å forhindre at den lukker seg.

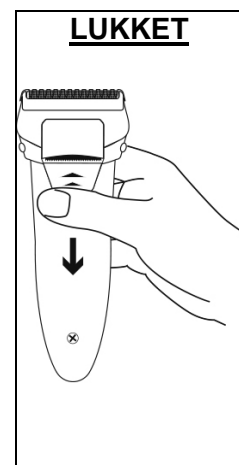

Etter bruk før trimmerknappen (8) nedover for å lukke trimmeren og slå av barbermaskinen.



Det ytre barberbladet (dobbel folie) er tynt og raffinert. Når det er i bruk må du IKKE berøre huden for hardt med bladet eller slippe barbermaskinen. Huden din eller det ytre bladet kan bli skadet.

VI. HVORDAN BYTTE BARBERHODET OG DET DOBLE BLADET?

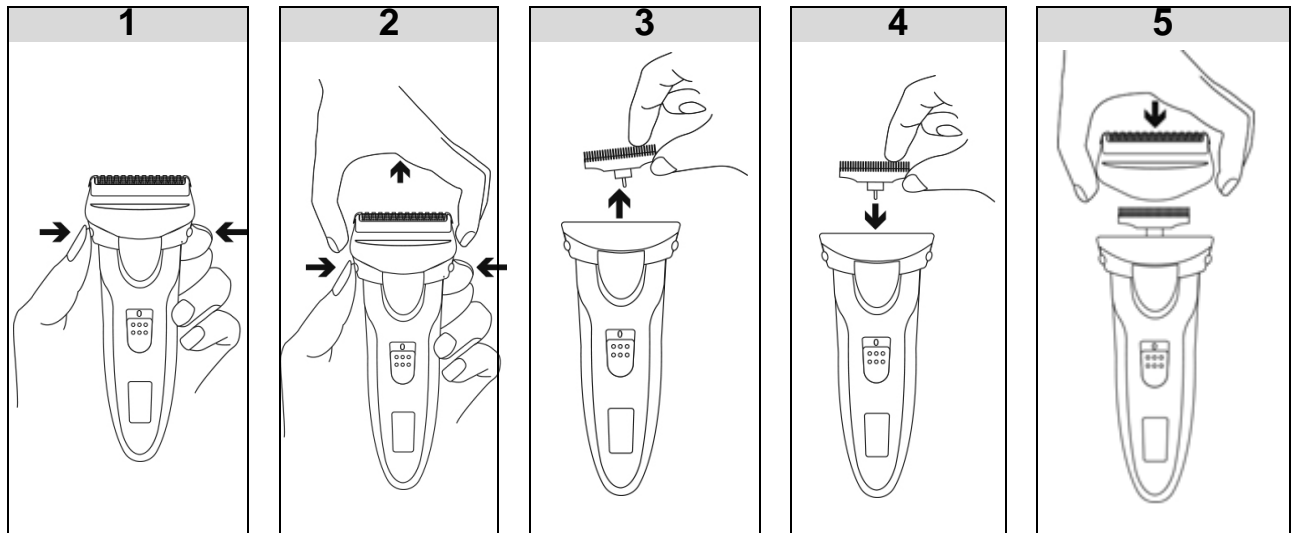

VII. RENGJØRING OG VEDLIKEHOLD

10. Sørg for at barbermaskinen er slått av før rengjøring.

IKKE SENK BARBERMASKINEN I VANN. IKKE SKYLL DEN!

11. Bruk rengjøringsbørsten (medfølger) til å rengjøre bladene og foliens indre overflate.

12. Merk at hvis det er for mye skjeggstubber i barbermaskinen, kan det påvirke kvaliteten på barberingen, og det ytre bladet vil kanskje ikke være skarpt nok.

VIII. SIKKERHETSINSTRUKSJONER FOR BATTERI

- Batteriet må ikke fjernes før det er helt tomt.
- Batteriet må fjernes fra apparatet før det kastes.
- Apparatet må være koblet fra strømforsyningen når du fjerner batteriet. Du må ta laderen ut av stikkontakten og barbermaskinen.
- Ikke koble til barbermaskinen igjen etter at batteriet er fjernet.
- Batteriet må avhendes på trygt vis.

Prosedyre for å fjerne batteriet

Før du begynner å fjerne batteriet, må du lese sikkerhetsinstruksjonene ovenfor og følge dem.

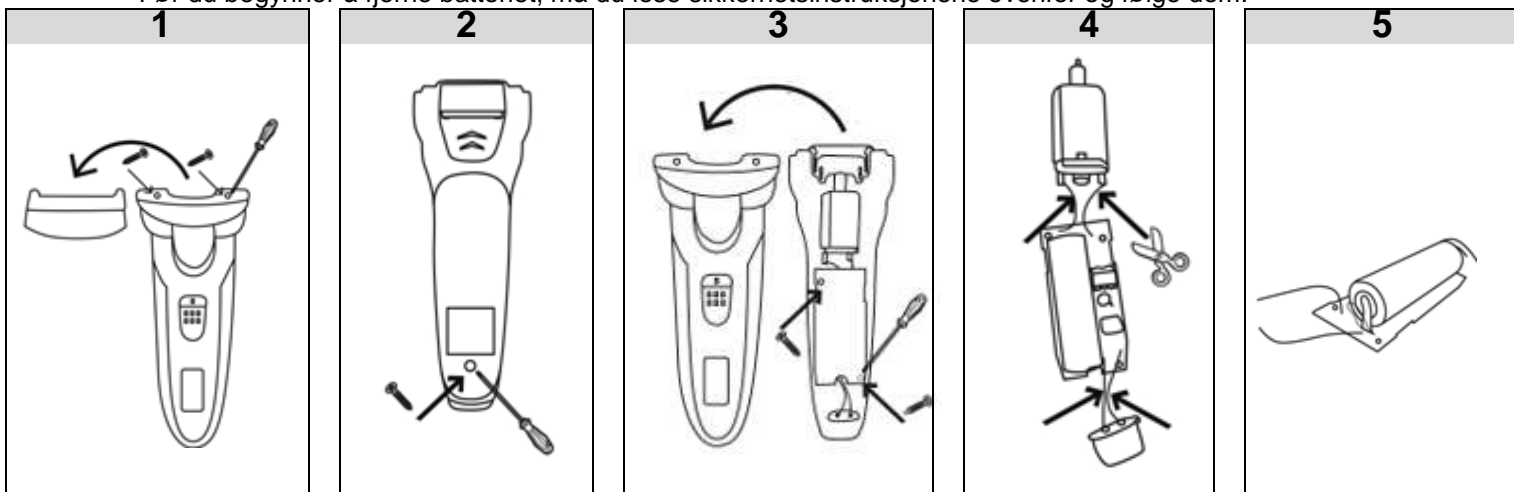

ADVARSEL: Du må ikke kaste apparatet i husholdningsavfallet. Kommunen har et selektivt innsamlingsystem for denne typen produkter. Ta kontakt med kommunen din for å finne ut hvor og hvordan innsamlingen fungerer. Disse begrensningene følges på grunn av de farlige stoffene elektriske og elektroniske apparater inneholder, som kan ha skadelig påvirkning på miljøet og menneskelig helse, og må derfor resirkuleres. Dette symbolet indikerer at elektriske og elektroniske apparater samles inn selektivt. Symbolet viser en søppelboks krysset ut med et X-symbol.

Hvis strømkabelen er skadet, må den byttes av produsenten, deres ettersalgsservice eller en kvalifisert person for å unngå eventuelle ulykker.

Importert av PRODIS SAS, 1 rue de Rome, 93110 Rosny-sous-Bois, Frankrike/ Laget i Kina

Markedsført av EUROTIPS VERSAND GMBH D-40764 LANGENFELD, Tyskland

