



Avvertissement : Veuillez lire ce manuel d'instructions attentivement avant d'utiliser l'instrument et le conserver pour une utilisation future.



1. CONSIGNES DE SECURITE



AVERTISSEMENT :

L'appareil et ses parties accessibles deviennent chauds lors de l'utilisation. Des précautions doivent être prises pour éviter de toucher les éléments chauffants. Les enfants doivent être maintenus à l'écart.

Ne tenir l'appareil que par les poignées prévues à cet effet et éviter de le transporter lorsqu'il est encore chaud.

- Cet appareil est destiné à un usage domestique uniquement. N'utilisez l'appareil que comme indiqué dans ce mode d'emploi.
- Posez l'appareil sur une surface sèche, antidérapante, plane et horizontale.
- Avant de brancher l'appareil, assurez-vous que la tension électrique de votre domicile corresponde à celle indiquée sur la plaque signalétique de l'appareil.
- Pour éviter tout choc électrique, n'immergez jamais le câble d'alimentation, la prise ou toute autre partie de l'appareil dans l'eau ou tout autre liquide.
- N'utilisez pas l'appareil à l'extérieur.
- Ne pas utiliser l'appareil à proximité d'une baignoire, d'une douche, d'un lavabo ou d'une piscine. Si, malgré toutes les précautions prises, l'appareil devait tomber dans l'eau, le débrancher impérativement avant de l'en sortir.
- Ne manipulez pas l'appareil ni la prise avec les mains mouillées.
- Ne laissez pas l'appareil sans surveillance lorsqu'il est branché.
- Arrêter et débrancher l'appareil après chaque utilisation et laissez-le refroidir avant de le nettoyer, de le ranger ou de le déplacer.
- Ne pas déplacer l'appareil pendant le fonctionnement.
- Lorsque vous débranchez le câble, tirez-le toujours au niveau de la fiche, ne tirez pas sur le câble lui-même.
- Veuillez-vous assurer que le cordon ne touche pas les parties chaudes de l'appareil.
- Ne laissez pas pendre le cordon d'alimentation sur le rebord d'une table ou d'un plan de travail, et évitez qu'il n'entre en contact avec des surfaces chaudes.

- Gardez l'appareil à l'écart des sources de chaleurs comme les radiateurs, afin d'éviter la déformation des parties en plastique.
- Lorsque vous utilisez l'appareil, déroulez toujours complètement le cordon d'alimentation de son logement afin d'éviter la surchauffe de l'appareil.
- N'utilisez pas l'appareil si la prise ou le câble d'alimentation est endommagé, en cas de mauvais fonctionnement, s'il est tombé dans l'eau ou si vous l'avez laissé tomber.
- Ne tentez jamais de réparer l'appareil par vous-même. Faites le toujours réparer par un centre de service après-vente ou un centre de réparation qualifié.
- Le câble d'alimentation doit être contrôlé régulièrement afin d'éviter tout risque de dommages. Si le câble d'alimentation est endommagé, il doit être remplacé par un centre de réparation qualifié afin d'éviter un danger.
- Cet appareil n'est pas destiné à être mis en fonctionnement au moyen d'une minuterie extérieure ou par un système de commande à distance séparé.
- L'appareil doit être nettoyé régulièrement afin d'éviter tout risque d'incendie.
- Débrancher l'appareil lorsqu'il n'est pas utilisé ou lorsque vous souhaitez le monter ou le démonter.

2. UTILISATION

Les brochettes de cet appareil sont très pointues. Soyez extrêmement prudent lors de la manipulation pour éviter tout risque de blessure. Cet appareil doit être nettoyé avant et après chaque utilisation car il est en contact direct avec des aliments.

a) Mise en service

Avant la première utilisation, nettoyez l'extérieur de l'appareil avec un chiffon humide. Laver soigneusement les éléments détachables à la main, à l'eau chaude et avec du liquide vaisselle, et bien les essuyer.
Ne jamais plonger l'appareil dans l'eau ni le mettre au lave-vaisselle!
Ne jamais utiliser de détergent fort ou abrasif ni d'éponge métallique, qui pourraient endommager le boîtier.

Remarque: avant la première utilisation, il est conseillé de faire fonctionner l'appareil à vide pendant 5 minutes pour brûler les éventuels résidus de fabrication. La fumée et l'odeur qui s'en dégagent n'ont rien d'anormal et disparaissent après peu de temps. Il suffit de bien aérer la pièce.
Après 5 minutes, éteignez l'appareil en plaçant le bouton sur la position OFF puis débranchez-le. Attendez qu'il soit complètement refroidi avant de le déplacer ou de le ranger.

b) Utilisation

Attention: il convient de respecter une distance minimale de 10 cm entre l'appareil et tout objet proche (appareil, mur, etc.).

Veiller à ce que l'appareil soit stable avant de le brancher et de l'allumer.

G 6213 / HS-6213

Placez la plaque de protection à l'arrière de l'appareil en veillant à bien l'insérer dans les 2 encoches prévues à cet effet.

Fixez-la ensuite en insérant les vis fournies dans les trous prévus à cet effet et serrez-les correctement pour assurer la bonne stabilité de la plaque lors de l'utilisation de l'appareil.

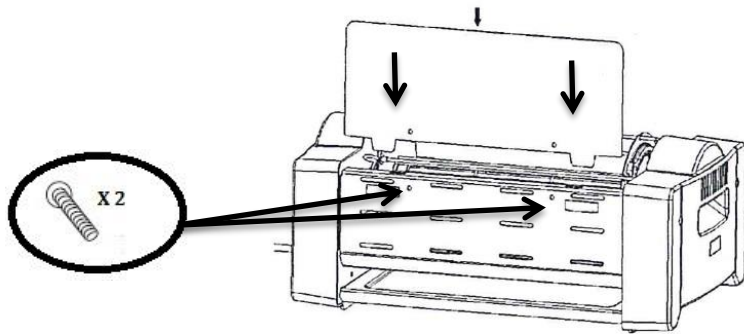

Placez ensuite le plateau collecteur de graisses sur la partie inférieure de l'appareil.

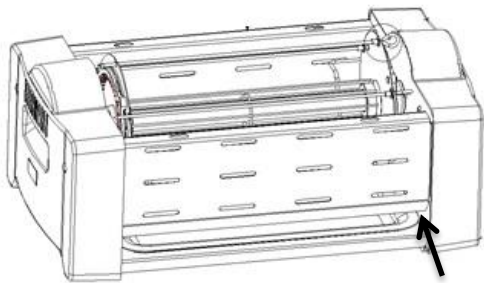

Préparez vos brochettes avec de la viande, des légumes etc.

Attention les aliments ne doivent pas être placés jusqu'au bout des brochettes pour ne pas bloquer la rotation de l'appareil.

Laissez une marge d'environ 5 cm minimum à chaque extrémité des brochettes comme sur le schéma ci-contre.

Insérez 2 ou 3 brochettes sur l'appareil sur les encoches accessibles.

Enclenchez l'interrupteur pour engager la rotation. Eteignez à nouveau et insérez les brochettes restantes.

Attention ! Toujours vérifier que l'appareil n'est pas chaud avant de commencer à placer les brochettes dessus !

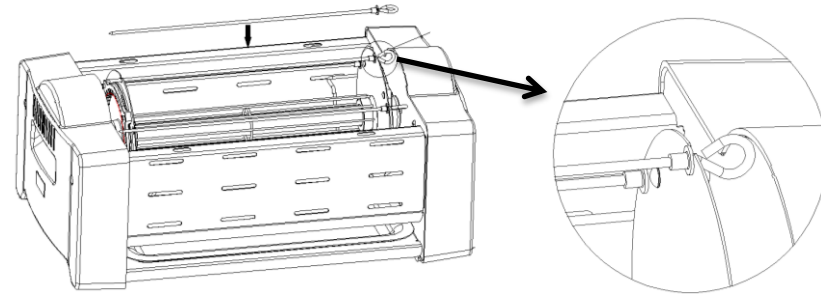
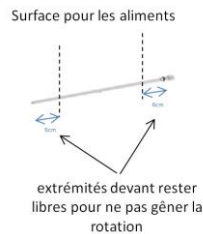

Appuyer sur le bouton ON/OFF situé à gauche pour allumer votre appareil.

Laissez cuire vos aliments.

Lorsque la cuisson est terminée, éteignez l'interrupteur puis utilisez la pince pour retirer les brochettes qui sont facilement accessibles.

Remettez en marche quelques secondes pour que le support rotatif continue sa rotation. Eteignez à nouveau pour stopper la rotation et retirez le reste des brochettes à l'aide de la pince.



Attention: tous les éléments deviennent très chauds pendant le fonctionnement. Faites attention de ne pas vous brûler lorsque vous retirez les brochettes du support rotatif. Les enfants doivent être maintenus à l'écart.

Pendant le fonctionnement et à cause de la chaleur, des projections ou des éclaboussures peuvent émaner des aliments installés sur les brochettes.

Pensez à installer l'appareil sur une surface qui sera facilement nettoyable après l'utilisation.

3. CONSEIL D'ENTRETIEN



Après chaque utilisation attendez suffisamment longtemps pour être sûr que l'appareil soit complètement refroidi.

Démontez les éléments détachables :

- L'appareil ne résiste pas au lave-vaisselle! Nettoyez l'extérieur de l'appareil avec un chiffon humide.
- Les éléments détachables (brochettes, plateau collecteur de graisses) peuvent être placés au lave-vaisselle si vous souhaitez. Sinon, lavez-les à la main, à l'eau chaude et avec du liquide vaisselle, et séchez-les correctement.
- La grille et le tube chauffant peuvent se nettoyer avec des produits de type nettoyant à four. N'exercez pas de pression trop forte pour éviter d'endommager le tube chauffant.

N'utilisez pas de produits nettoyants abrasifs pour nettoyer l'appareil.

G 6213 / HS-6213

4. CARACTERISTIQUES TECHNIQUES

Matières : Acier inoxydable, nylon PA6, quartz

Alimentation : 220-240V – Longueur du câble : 120 cm

Puissance : 1000W – Fréquence : 50/60Hz

Vitesse : 2.5 tours/minute



Mise au rebut de l'appareil :

La directive Européenne 2012/19/EC sur les déchets des Equipements électriques et Electroniques (DEEE), exige que les appareils ménagers usagés ne soient pas jetés dans le flux normal des déchets municipaux. Les appareils usagés doivent être collectés séparément afin d'optimiser le taux de récupération et le recyclage des matériaux qui les composent et réduire l'impact sur la santé humaine et l'environnement.

Cet appareil n'est pas prévu pour être utilisé par des personnes (y compris des enfants) dont les capacités physiques, sensorielles ou mentales sont réduites, ou des personnes dénuées d'expérience ou de connaissance, sauf si elles ont pu bénéficier, par l'intermédiaire d'une personne responsable de leur sécurité, d'une surveillance ou d'instructions préalables concernant l'utilisation de cet appareil. Il convient de surveiller les enfants pour s'assurer qu'ils ne jouent pas avec l'appareil.

GRILL MIT 6 SPIESSEN 360°

DE



Hinweis: Die Gebrauchsanweisung vor dem Gebrauch des Geräts aufmerksam lesen und für spätere Einsicht aufbewahren.



1. SICHERHEITSHINWEISE



WARNUNG :

Das Gerät und seine Teile werden bei Betrieb heiß. Treffen Sie Vorsichtsmaßnahmen, damit niemand die Heizelemente berührt. Kinder müssen ferngehalten werden.

Das Gerät nur an den dafür vorgesehenen Griffen halten und das Gerät erst transportieren, wenn es abgekühlt ist.

- Dieses Gerät ist nur zum Hausgebrauch bestimmt. Das Gerät nur gemäß den Angaben dieser Gebrauchsanweisung benutzen.
- Vor dem Anschluss an das Stromnetz kontrollieren, dass die Spannung der des Typenschildes entspricht.
- Um einen elektrischen Schlag zu vermeiden, noch das Netzkabel oder den Stecker oder einem anderen Teil der Vorrichtung in Wasser oder Flüssigkeiten tauchen.
- Lassen Sie das Gerät nicht unbeaufsichtigt, wenn es eingesteckt .
- Weder das Gerät noch den Stecker mit feuchten Händen handhaben.
- Das Gerät nach jedem Gebrauch vom Stromnetz trennen und es vor dem Reinigen, Verstellen bzw. Wegräumen abkühlen lassen.
- Den Stecker nicht am Netzkabel aus der Steckdose zu ziehen. Hierfür am Stecker ziehen.
- Beim Gebrauch des Geräts das Netzkabel immer voll ausrollen, um Überhitzung des Geräts zu vermeiden.
- Wenn der Stecker oder das Netzkabel beschädigt sind, wenn das Gerät schlecht funktioniert, wenn es in Wasser getaucht wurde oder abgestürzt ist, das Gerät nicht benutzen.
- Nicht versuchen, das Gerät selbst zu reparieren. Es muss von einer Kundendienststelle oder einer qualifizierten Reparaturstelle repariert werden.
- Das Netzkabel muss regelmäßig kontrolliert werden, um Beschädigungsrisiken zu vermeiden. Wenn das Netzkabel beschädigt ist, muss es von einer qualifizierten Reparaturstelle ausgetauscht werden, um Gefahren zu vermeiden.

G 6213 / HS-6213

- Das Gerät immer auf einer trockenen Fläche benutzen.
- Das Gerät nicht im Freien benutzen.
- Das Netzkabel nicht über den Rand der Arbeitsfläche hängen lassen und darauf achten, dass es nicht mit einer heißen Oberfläche in Berührung kommt.
- Das Gerät nicht in der Nähe von Wärmequellen aufstellen bzw. benutzen, z. B. Heizkörper, um Verformungen der Kunststoffteile zu vermeiden.
- Das Gerät regelmäßig reinigen, um Brandrisiken zu vermeiden.
- Keine Scheuermittel zur Reinigung des Geräts verwenden.
- Dieses Gerät ist nicht dazu bestimmt, mithilfe eines externen Zeitschalters oder einer Fernsteuerung ein- bzw. ausgeschaltet zu werden.

2. BENUTZUNG

**Die zum Gerät gehörenden Spieße sind sehr spitz. Handhaben Sie sie äußerst vorsichtig, um Verletzungen zu vermeiden.
Vor und nach jedem Gebrauch muss das Gerät gereinigt werden, weil es direkt mit Lebensmitteln in Kontakt kommt.**

a) Inbetriebnahme

Vor dem ersten Gebrauch das Geräteäußere mit einem feuchten Tuch abwischen.

Die abnehmbaren Elemente sorgfältig von Hand mit heißem Wasser und flüssigem Spülmittel reinigen, dann gut abtrocknen.

Das Gerät niemals ins Wasser tauchen oder in den Geschirrspüler stellen!

Niemals starke oder scheuernde Reinigungsmittel oder Metallschwämmchen verwenden, weil diese das Gehäuse beschädigen können.

Anmerkung: Wir empfehlen, das Gerät vor der ersten Verwendung 5 Minuten lang leer zu betreiben, damit mögliche Fertigungsrückstände verbrennen. Entstehender Rauch und Geruch sind nicht ungewöhnlich und verflüchtigen sich schnell. Bitte das Zimmer gut lüften.

Schalten Sie das Gerät nach 5 Minuten aus, indem Sie den Schalter auf OFF stellen. Ziehen Sie dann den Netzstecker.

Warten Sie, bis das Gerät vollkommen abgekühlt ist, bevor Sie es an einen anderen Platz stellen oder aufräumen.

b) Gebrauch

Achtung: Das Gerät muss einen Mindestabstand von 10 cm zum nächsten Objekt/Gegenstand haben (anderes Gerät, Wand usw.).

Achten Sie auf einen sicheren Stand des Geräts, bevor Sie es anschließen und einschalten.

Bringen Sie die Schutztafel hinten am Gerät an. Achten Sie darauf, diese korrekt in die beiden dafür vorgesehenen Kerben einzusetzen.

Dann ist es sicher durch Schrauben in die Löcher dafür vorgesehenen Einsetzen und ziehen Sie sie richtig, die Stabilität der Platte zu gewährleisten, wenn das Gerät verwenden.

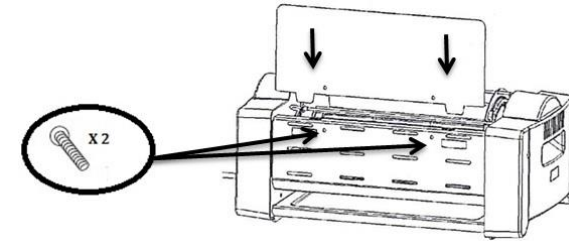

Schieben Sie dann die Fettwanne unten ins Gerät ein.

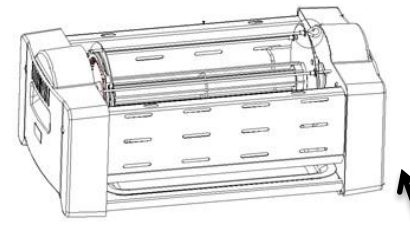

Bereiten Sie die Spieße vor mit Fleisch, Gemüse usw.

Achtung, die Lebensmittel dürfen die Spieße nicht bis zu den Enden füllen, sonst kann keine Rotation erfolgen.

Lassen Sie an jedem Spieß-Ende mindestens 5 cm frei, siehe nebenstehende Skizze.

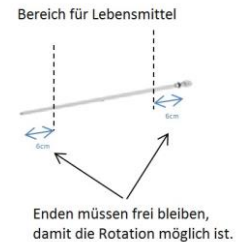

Legen Sie 2 oder 3 Spieße in die frei zugänglichen Kerben am Gerät ein.

Betätigen Sie den Schalter, um die Rotation zu starten. Schalten Sie das Gerät aus und legen Sie die übrigen Spieße ein.

Achtung! Bevor Sie die Spieße einsetzen, vergewissern Sie sich immer, dass das Gerät nicht heiß ist!

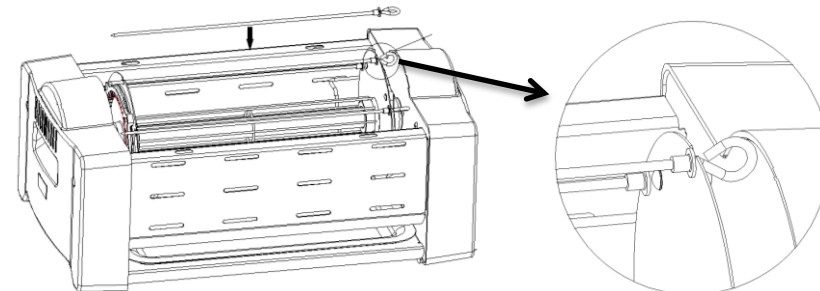

G 6213 / HS-6213

Drücken Sie auf den Ein-/Aus-Schalter (ON/OFF), der sich links am Gerät befindet, um es einzuschalten. Garen Sie die Lebensmittel.

Wenn die Lebensmittel gar sind, schalten Sie das Gerät aus und verwenden die Zange, um die leicht zugänglichen Spieße zu entnehmen.

Schalten Sie das Gerät für wenige Sekunden nochmals ein, damit es weiter rotiert. Schalten Sie es wieder aus, um die Rotation anzuhalten, und entnehmen Sie die übrigen Spieße mit der Zange.



Achtung: Alle Teile werden während des Betriebs sehr heiß. Seien Sie äußerst vorsichtig, damit Sie sich nicht verbrennen, wenn Sie die Spieße von der Drehhalterung nehmen. Kinder müssen ferngehalten werden.

Während des Betriebs und wegen der Hitze können die Lebensmittel, die sich auf den eingesetzten Spießen befinden, Spritzer verursachen.

Denken Sie daran, das Gerät auf einer Fläche zu verwenden, die Sie anschließend leicht reinigen können.

3. PFLEGEEMPFEHLUNG



Warten Sie nach jeder Verwendung so lange, bis das Gerät vollständig abgekühlt ist.

Nehmen Sie die abnehmbaren Teile ab:

- Das Gerät darf nicht in den Geschirrspüler! Reinigen Sie die Außenseiten mit einem feuchten Tuch.
- Die abnehmbaren Teile (Spieße, Fettwanne) können in den Geschirrspüler, wenn Sie das möchten. Ansonsten spülen Sie sie von Hand mit heißem Wasser und Spülmittel und trocknen sie gut.
- Der Grill und die Heizröhre können mit herkömmlichen Backofenreinigern gereinigt werden. Üben Sie nicht zu viel Druck aus, da sonst die Heizröhre beschädigt werden könnte.

Verwenden Sie keine Scheuermittel, um das Gerät zu reinigen.

4. TECHNISCHE EIGENSCHAFTEN

Materialien: Edelstahl, Nylon PA6, Quartz

Stromversorgung: 220-240V – Kabellänge: 120 cm

Leistung: 1000W – Frequenz: 50/60Hz

Geschwindigkeit: 2,5 Umdrehungen/Minute



Entsorgung des Geräts

Die europäische Richtlinie 2012/19/EC über die mit elektrischen und elektronischen ausgestatteten Abfälle (DEEE) bestimmt, dass benutzte Haushaltsgeräte nicht über die kommunale Abfallsammlung entsorgt werden dürfen. Die gebrauchten Geräte müssen über eine separate Sammlung entsorgt werden, um den Wiedergebrauch der verschiedenen Komponenten zu erhöhen, und die Gesundheit und die Umwelt zu schützen.

Dieses Gerät darf nicht von Personen (einschließlich Kindern) mit eingeschränkten körperlichen, sensorischen oder geistigen Fähigkeiten oder unerfahrenen oder unkundigen Personen verwendet werden, es sei denn, sie werden von Personen, die für ihre Sicherheit verantwortlich sind, überwacht oder haben von ihnen Anweisungen zur Verwendung dieses Geräts erhalten. Kinder sollten nicht ohne Aufsicht bleiben, um sicherzustellen, dass sie nicht mit dem Gerät spielen.



Waarschuwing: Lees deze handleiding aandachtig vooraleer het instrument te gebruiken en bewaar voor latere raadplegingen.



1. VEILIGHEIDSINSTRUCTIES



WAARSCHUWING:

Het apparaat en alle bereikbare delen worden warm tijdens het gebruik. Tref de nodige maatregelen zodat de verwarmende delen niet aangeraakt worden. Kinderen moeten op afstand gehouden worden.

Neem het apparaat alleen vast aan de handgrepen die hiervoor voorzien zijn en verplaats het niet wanneer het nog warm is.

- Dit apparaat is uitsluitend bestemd voor een huishoudelijk gebruik. Gebruik het apparaat alleen op de manier aangegeven in deze gebruiksaanwijzingen.
- Vooraleer het apparaat aan te sluiten, zorg ervoor dat de elektrische spanning van uw woning overeenkomt met die aangegeven op het kenplaatje van het apparaat.
- Om elektrische schokken te voorkomen, mogen de voedingskabel, de stekker of een ander deel van de inrichting nooit ondergedompeld worden in water of een andere vloeistof.
- Laat het apparaat niet onbewaakt achter wanneer het in gebruik is.
- Raak de stekker of het apparaat niet aan wanneer u natte handen hebt.
- Trek de stekker altijd uit het stopcontact na elk gebruik en laat het apparaat afkoelen vooraleer te reinigen, op te bergen of te verplaatsen.
- Wanneer u de stekker uit het stopcontact trekt, moet u altijd de stekker vasthouden en niet aan de kabel zelf trekken.
- Wanneer u het apparaat gebruikt, moet u de voedingskabel volledig afrollen om te voorkomen dat het apparaat oververhit raakt.
- Gebruik het apparaat niet als de stekker of de voedingskabel beschadigd zijn, bij een storing of indien het apparaat in het water terecht gekomen of gevallen is.
- Probeer het apparaat nooit zelf te repareren maar breng het naar een servicecentrum of een gekwalificeerd reparateur.
- De voedingskabel moet regelmatig gecontroleerd worden om schade uit te sluiten. Is de kabel beschadigd, dan moet hij vervangen worden door een gekwalificeerd reparateur, om gevaarlijke situaties te voorkomen.
- Gebruik het apparaat altijd op een droog oppervlak.
- Gebruik het apparaat niet buiten.

- Laat de voedingskabel niet van de rand van een tafel of werkblad hangen en vermijd contact met warme oppervlakken.
- Hou het apparaat uit de buurt van warmtebronnen zoals radiators, om te voorkomen dat de delen in plastic gaan vervormen.
- Het apparaat moet regelmatig schoongemaakt worden om brandgevaar te voorkomen.
- Gebruik geen schurende reinigingsproducten om het apparaat schoon te maken.
- Dit apparaat is niet bestemd om ingeschakeld te worden met een externe timer of een afstandsbediening.

2. GEBRUIK

De spiesen van dit apparaat zijn heel puntig. Wees heel voorzichtig om verwondingen te voorkomen. Dit apparaat moet gereinigd worden voor en na elk gebruik omdat het in contact komt met voedingsmiddelen.

a) Inschakeling

Voor het eerste gebruik moet de buitenkant van het apparaat schoongemaakt worden met een vochtige doek.

Was de losse elementen zorgvuldig met de hand, warm water en wat vloeibaar vaatwasmiddel. Droog goed af.

Het apparaat niet onderdompelen in water ne niet in de vaatwasser doen!

Gebruik geen sterke of schurende reinigingsproducten of metalen sponsjes, want die kunnen de bekleding beschadigen.

Opmerking: voor het eerste gebruik wordt aangeraden het apparaat 5 minuten leeg te laten werken om alle fabrieksresiduen te verbranden. De rook en geur die hierbij vrij komen zijn volkomen normaal en verdwijnen snel weer. Verlucht de ruimte.

Zet het apparaat na 5 minuten uit en zet de knop op OFF. Koppel los van het elektriciteitsnet.

Wacht tot het apparaat afgekoeld is vooraleer het te reinigen of op te bergen.

b) Gebruik

Let op: bewaar een afstand van minsten 10 cm tussen het apparaat en elk voorwerp in de omgeving (apparaat, muur enz.).

Het apparaat moet stabiel staan vooraleer het aan te koppelen en in te schakelen.

Monteer de beschermplaat aan de achterkant van het apparaat in de 2 uitsparingen die hiervoor voorzien zijn.

Zet hem dan door het invoegen van de schroeven in de gaten voor dit doel en draai ze goed om de stabiliteit van de plaat te garanderen bij het gebruik van het apparaat.

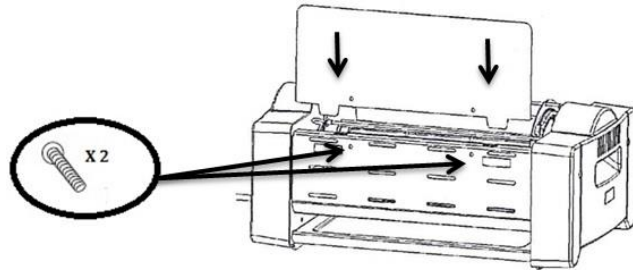

Schuif de vetlade onder in het apparaat.

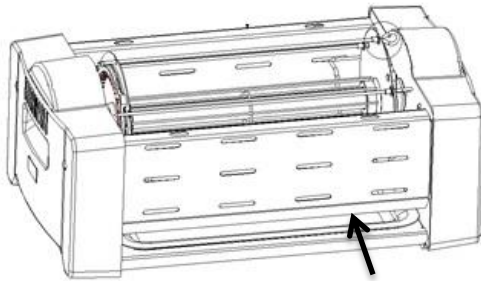

Maak uw spiesen klaar met vlees, groenten, enz.

Opgelet, de voedingsmiddelen moeten niet tot aan de uiteinden van de spiesen gestoken worden omdat de draaibeweging zo geblokkeerd zou worden.

Laat minstens 5 cm vrij aan weerszijden van de spies, zoals getoond in de illustratie.

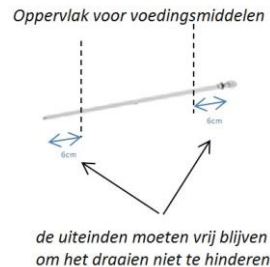

Plaats 2 of 3 spiesen op het apparaat, in de vrije uitsparingen.

Zet de schakelaar aan om het draaien te starten. Zet weer uit en plaats de overige spiesen.

Let op! Controleer altijd of het apparaat niet warm is vooraleer er spiesen op te plaatsen!

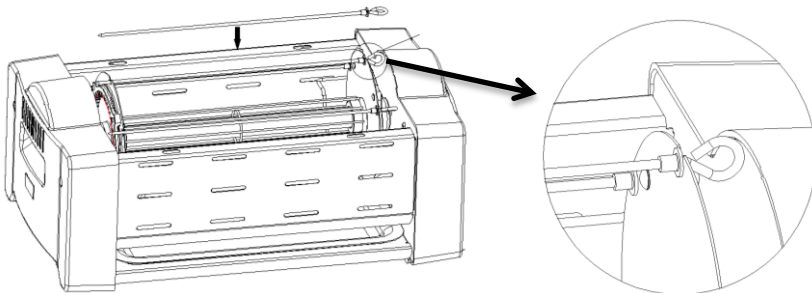

Druk op de knop ON/OFF links om het apparaat aan te zetten.

Laat de voedingsmiddelen gaar worden.

Na het garen, zet de schakelaar uit en gebruik de tang om de spiesen die makkelijk te pakken zijn te verwijderen.

Zet nog enkele seconden aan zodat de draaisteun verder draait. Zet de draaibeweging opnieuw stil en verwijder de overige spiesen met de tang.



Let op: alle elementen worden heet tijdens de werking.

Verbrand u niet wanneer u de spiesen van de draaisteun haalt. Kinderen moeten op een afstand gehouden worden.

Tijdens de werking en omwille van de hitte kunnen de voedingsmiddelen op de spiesen gaan spatten.

Plaats het apparaat op een oppervlak dat na gebruik makkelijk schoon te maken is.

3. ONDERHOUDSTIPS



Wacht na elk gebruik voldoende lang om er zeker van te zijn dat het apparaat volledig afgekoeld is.

Demonteer de losse elementen:

- Het apparaat mag niet in de vaatwasser! Maak de buitenkant schoon met een vochtige doek.
- De losse elementen (spiesen, vetlade) mogen wel in de vaatwasser. Was anders met de hand, met warm water en wat vloeibaar vaatwasmiddel. Droog goed af.
- Het rooster en de verwarmende buis mogen met producten voor de reiniging van de oven behandeld worden. Oefen niet te veel kracht uit om de verwarmende buis niet te beschadigen.

Gebruik geen schurende producten om het apparaat schoon te maken.

4. TECHNISCHE KENMERKEN

Materiaal: Inox, nylon PA6, kwarts

Voeding: 220-240V – Kabellengte: 120 cm

Vermogen: 1000W – Frequentie: 50/60Hz

Snelheid: 2.5 toeren/minuut



Verwijdering van het apparaat

Europese richtlijn 2012/19/EG inzake Afgedankte elektrische en elektronische apparatuur (WEEE), vereist dat oude huishoudelijke elektrische apparaten niet worden geworpen in de normale stroom van huishoudelijk afval. Oude apparaten moeten apart worden ingezameld met het oog op de terugwinning en recycling van gebruikte materialen te optimaliseren en de impact op de menselijke gezondheid en het milieu.

Het apparaat is niet bedoeld voor gebruik door personen (met inbegrip van kinderen) met verlaagde fysieke, sensorische of mentale vermogens, of met gebrek aan ervaring en kennis, tenzij zij leiding of instructies hebben ontvangen betreffende het gebruik van het apparaat door middel van een persoon die voor hun veiligheid verantwoordelijk is. Kinderen moeten worden gecontroleerd om te garanderen dat zij niet met het apparaat spelen.



Warning: Please read this instruction manual carefully before using the instrument and keep it for future use.



1. SAFETY INSTRUCTIONS



WARNING :

The device and its accessible parts become hot during use. Precautions must be taken to avoid touching the heating elements. Children should be kept away. Only hold the appliance by the handles provided for this purpose and avoid transporting it when it is still hot.

- The device is intended exclusively for private and not for commercial use. Only use this device as describe in this instruction manual.
- Before to use, make sure that the supply voltage corresponds with the voltage marked on the rating label.
- Do not place any part of this appliance in water or any other liquid.
- Do not leave the device unattended when plugged in.
- Do not handle the unit or plug with wet hands.
- Unplug from the power outlet after use and allow the appliance to cool down completely before to clean it or to move it.
- When disconnecting the cable, always pull at the plug; do not pull on the cable itself.
- When using the device, always pull the power cord completely from its housing to prevent overheating.
- If the cord is damaged, it must be replaced by the manufacturer or its service agent or a similarly qualified person in order to avoid an electric shock.
- Never try to repair it by yourself. It must be repaired by the manufacturer or its service agent or a similarly qualified person in order to avoid an electric shock.
- The power cable must be checked regularly to avoid damage. If the power cable is damaged it must be replaced by a qualified service center to avoid any danger.
- Always place your device on a dry surface.
- Do not use outdoors.
- Do not let the power cord on the edge of a table or work surface, and prevent it comes into contact with hot surfaces.
- Keep it away from heat sources such as radiators, to avoid deformation of plastic parts.
- Do not touch the hot surface. Keep the appliance out of reach of children.
- The unit must be cleaned regularly to avoid the risk of fire.

- Do not use coarse or abrasive sponges/cloths or steel wool to clean the appliance.
- This unit is not designed to be operated by means of an external timer or a separate remote control system.

2. HOW TO USE IT

The skewers of this appliance are very sharp. Be extremely careful when handling to avoid injury. This appliance must be cleaned before and after each use as it is in direct contact with food.

a) First use

Take off the outer package parts of the appliance and clean the accessories with a wet cloth before using the appliance.

Do not place any part of this appliance in water or any other liquid.

Do not use coarse or abrasive sponges/cloths or steel wool to clean the appliance.

Before the first use, you should heat up the appliance for about 5 minutes. This preheating could decrease the production and packaging residues.

Plug in the appliance and switch it on.

After this first time preheating, switch off and unplug the appliance.

b) Operation

Make sure that there is sufficient space around the appliance to allow heat to escape and provide sufficient ventilation. (at least 10cm from the wall or from other device)

Stand the appliance on a table or flat surface.

Insert the back plate into the body and screw it tightly enough.

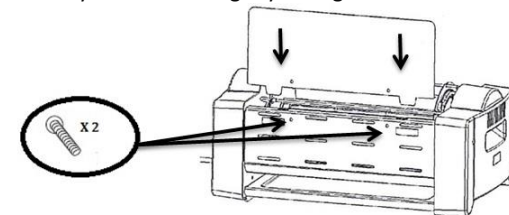

Insert the fat collecting tray.

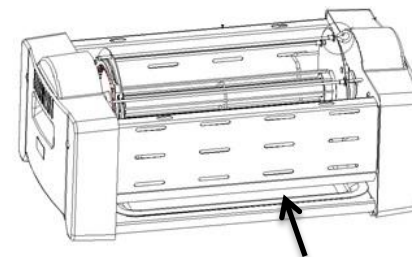

G 6213 / HS-6213

Stick the food into the skewers.

Be careful not to place the food till the end of the skewers so as not to block the rotation of the appliance.

Leave a margin of about 5 cm minimum at each end of the skewers as shown on the diagram.

Insert 2 or 3 skewers onto the appliance on the accessible slots.

Switch on the switch to start the rotation. Turn off again and insert the remaining skewers.

Warning ! Always check that the appliance is not hot before starting to place the skewers on!

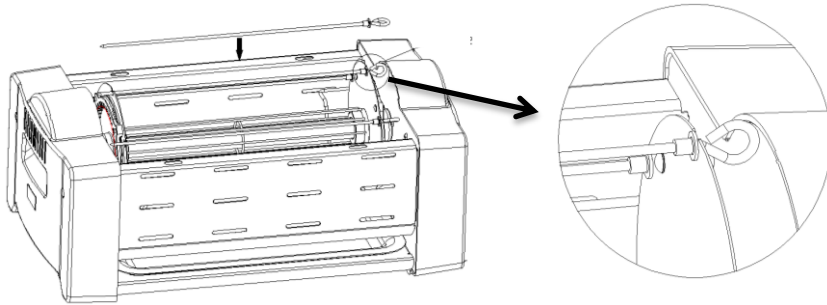

Switch on the switch to start the device.

The cooking time depends on the result you want and your personal taste.

Stay close to appliance in order to check from time to time the cooking state and to make sure the food does not burn.

When your food looks done, turn OFF the device.

Use the food clamp to pick the skewers from the accessible slots.

Switch ON the switch to re-start the rotation. When the last skewers are accessible, turn off again and use the food clamp to pick the last skewers.

Do not touch the hot surface. Keep the appliance out of reach of children.

During operation and due to heat, splashes may emanate from the foods installed on the skewers. Consider installing the unit on a surface that will be easily cleaned after use.

3. CARE AND MAINTENANCE



Always disconnect the appliance from the wall socket and allow it to cool down completely before any cleaning operation.

- Clean the outside of the appliance with a soft, damp cloth. Thoroughly dry the outside of the appliance with a clean, dry cloth.

Do not immerse the appliance in water or other liquids.

Do not put in dishwasher!

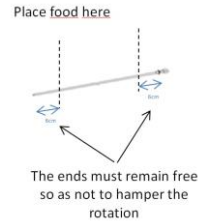

- You can put the fat collecting tray, the skewers in the dishwasher if you want to, or you can clean them by hand with warm water and soap.
- The grill and the heating tube can be cleaned with oven cleaner products. Do not apply too much pressure to avoid damaging the heating tube.

Do not use coarse or abrasive sponges/cloths or steel wool to clean the appliance.

4. FEATURES

Materials: Stainless steel, nylon PA6, quartz

Power supply: 220-240V - Cable length: 120 cm

Power: 1000W - Frequency: 50 / 60Hz

Speed: 2.5 rpm



The European directive 2012/19/EC about electronic and electric waste, requires that you can't throw away defective domestic appliance with common waste. Used device has to be collect separately to optimize the recuperation rate and the recycling of the materials to reduce the impact on the health and the environment.

This appliance is not intended for use by persons (including children) with reduced physical, sensory or mental capacities, or by persons lacking in experience or knowledge, unless they are supervised or instructed on the use of this apparatus by a person responsible for their safety. Children should be supervised to ensure they do not play with this appliance.



**Importé par / Importiert von / Geïmporteerd door / Imported by :
CAPTELEC, 59170 Croix - FRANCE**



Carton et emballage papier à trier / Kartons und papierverpackung recyceln / Verpakkingsmateriaal in karton en papier te sorteren / Recycle carton and paper packaging