

# Bedienungsanleitung

Bitte vor Inbetriebnahme sorgfältig lesen!

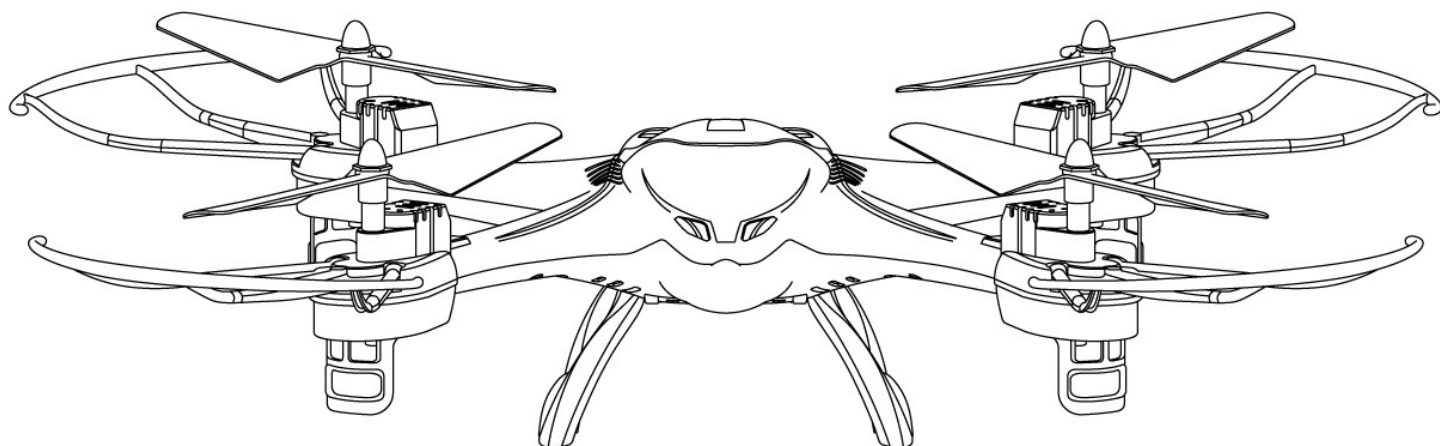

**Universalanleitung für Prime Q250 Raider + zoopa Q400 Hunter**

## Anleitung Manual Manuel d'utilisation

### Technische Daten

<b>Abmessungen:</b>	320x320x88 mm
<b>Gewicht:</b>	ca. 103 g
<b>Altersempfehlung:</b>	10+ Jahre
<b>Einsatzbereich:</b>	Indoor und Outdoor
<b>Akku:</b>	3,7V LiPo; 600mAh
<b>Fernsteuerung:</b>	2,4 GHz
<b>Reichweite:</b>	100m

**Vers.: 1.1**

© Copyright 2018 ACME the game company GmbH

# Sicherheitshinweise

## WARNUNG:

BEACHTEN SIE FOLGENDE HINWEISE,  
UM STROMSCHLÄGE ODER SCHÄDEN  
AM PRODUKT AUSZUSCHLIESSEN:

- VERWENDEN SIE AUSSCHLIESSLICH EMPFOHLENE ZUBEHÖRTEILE
  - DEMONTIEREN SIE NICHT DAS MODELL
  - IM INNERN BEFINDEN SICH KEINE TEILE, DIE VOM BENUTZER GEWARTET WERDEN KÖNNEN.
- LASSEN SIE WARTUNGSARBEITEN VON QUALIFIZIERTEN KUNDENDIENST-MITARBEITERN DURCHFÜHREN

## SERVICE & SUPPORT

ACME the game company GmbH  
Boikweg 24

33129 Delbrück  
Germany

Tel: +49 2944 973830

service@ACME-online.de  
oder

<http://www.ACME-online.de>

## Sicherheitshinweis für den LiPo-Akku und Ladevorgang

Wenn ein Akku nicht ordnungsgemäß angeschlossen wird, besteht Feuer- und Explosionsgefahr.

**Laden Sie LiPo Akkus nur unter Aufsicht.**

Unterbrechen Sie den Ladevorgang sollte sich der LiPo-Akku aufblähen oder verformen!

Lagern Sie LiPo-Akkus bei 15-25°C.

Vermeiden Sie die Erhitzung des verwendeten Akkus bei Entladung über 50° C

Nicht kurzschließen, nicht ins Feuer werfen!

Verwenden Sie stets Original-Akkus.

- Verwenden Sie nur den originalen LiPo-Akku
- Wenn sich der Akku verformt, verfärbt oder weich wird, **darf** dieser nicht mehr verwendet werden
- Lagern Sie den Akku bei Temperaturen zwischen 15° und 25° an trockenen und dunkeln Orten. Der Ladezustand muss min. 75% betragen
- Unzugänglich für Kinder und Tiere lagern
- Fernhalten von Feuer, Wasser, Wärmequellen und Fremdstoffe die einen Kurzschluss verursachen können
- Nur das Original Ladegerät verwenden und verwenden Sie eine feuerfeste Unterlage
- Jegliche mechanische Belastung vermeiden und nicht öffnen
- Sollten Gase oder Flüssigkeiten aus dem Akku austreten, dürfen Sie nicht mit dem Akku in Kontakt kommen
- Jeder unsachgemäße Gebrauch kann zu gesundheitlichen Problemen führen
- Entsorgen Sie verbrauchte Akkus sach- und fachgerecht
- Der Akku darf nicht tiefentladen werden

## CE Deklaration

Hiermit erklären wir, dass dieses Modell den grundlegenden Anforderungen und den anderen relevanten Vorschriften der Richtlinie 1999/5/EG entspricht. Eine Kopie der Konformitätserklärung kann unter der oben genannten Adresse angefordert werden.



**WEEE Reg. Nr.: DE64989527**

Benutzerinformation zur Entsorgung von elektrischen und elektronischen Geräten  
Entsprechend der Firmengrundsätze der ACME the game company GmbH wurden hochwertige wiederverwertbare Komponenten in diesem Produkt verbaut. Dieses Symbol auf Produkten und/oder Begleitdokumenten besagt, dass das Produkt am Ende der Lebensdauer getrennt vom Hausmüll entsorgt werden muss. Bringen Sie diese Produkte, auch den Akku, zur ordnungsgemäßen und umweltfreundlichen Entsorgung zu Ihrer nächsten Sammelstelle (bzw. Recyclinghof).



Dieses Produkt wird mit einem LiPo Akku betrieben.  
Bringen Sie verbrauchte Akkus zu einer dafür vorgesehenen Sammelstelle.



**Nicht geeignet für Kinder unter 3 Jahren! Enthält verschluckbare Kleinteile! Empfohlen ab 10 Jahren!**

# Lieferumfang

Überprüfen Sie die Vollständigkeit bevor Sie das Modell in Betrieb nehmen!

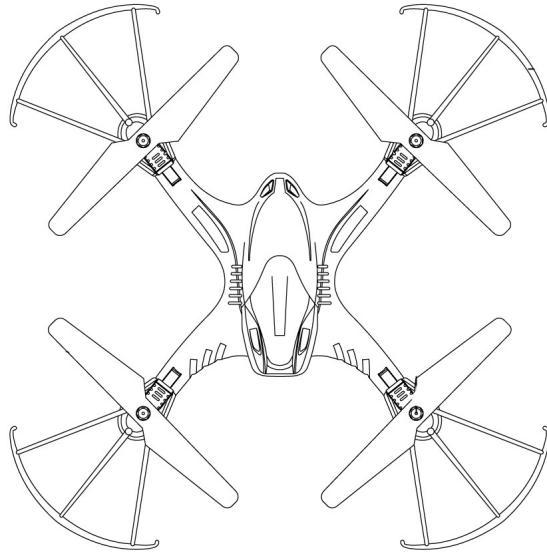

**1x Quadrokopter**



**1x 2,4GHz Fernsteuerung  
optional Smartphone Halter**



**1x LiPo Akku 600mAh / 3,7 V**



**1x Micro USB-Ladekabel**

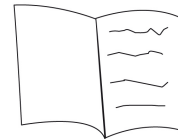

**Bedienungsanleitung  
1x Schraubendreher**

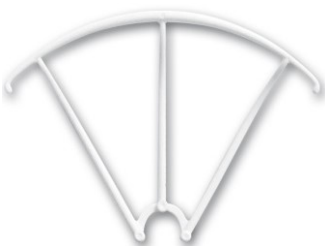

**4x Propeller Schutz**



**2x Propeller A  
2x Propeller B**

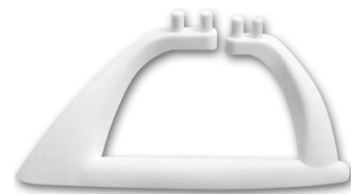

**2x Landegestell**

**Für den Betrieb benötigen Sie 2 Stück AA-Batterien**

# Aufbau und Funktionen der Fernbedienung



## Erste Schritte und Informationen

Lesen Sie die Anleitung vollständig durch.

Bei dem Quadrocopter handelt es sich um ein RTF (Ready-to-Fly) Modell.

Zur Inbetriebnahme werden lediglich 2x 1,5V AA Mignon Batterien für die Fernbedienung benötigt. Öffnen Sie dazu das Akkufach auf der Rückseite der Fernsteuerung und legen die Batterien gemäß der Abbildung ein. Verschließen Sie wieder das Akkufach.

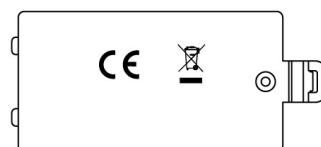
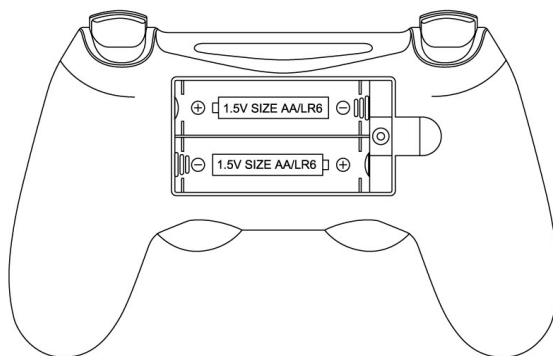

2X1.5V AA

ACME the game company GmbH übernimmt keine Haftung für Privatsphärenverletzungen und Beschädigungen an Privateigentum, die durch den Nutzer des Modells entstanden sind. Bitte befolgen Sie sorgsam die Anweisungen dieser Anleitung Schritt für Schritt, um eine sachgemäße Handhabung zu gewährleisten.

## Laden des Akkus

Der mitgelieferte LiPo Akku (bereits im Flugmodell eingelegt) wird durch das enthaltene USB-Kabel aufgeladen.

Stecken Sie nun das Ladekabel in eine USB- Quelle, z.B. Ihrem Computer.

Alternativ kann das Ladekabel auch mit einem USB- Netzteil betrieben werden.

**(Art. Nr. FCHD43).**

Verbinden Sie den Micro-USB-Stecker mit der passenden Buchse am Quadrokopter. Achten Sie auf die Richtung und den festen Sitz des Steckers. Die LEDs am Quadrokopter leuchten rot.



Der Ladevorgang kann ca. 60 Minuten dauern.

Wenn der Akku vollständig geladen ist, erlischt die rote Beleuchtung.

Verwenden Sie bitte nur original Akkus. Akkus anderer Hersteller können neben falscher Polarität eine abweichende Leistung aufweisen, die die Flugeigenschaften erheblich verändern. Eine falsche Polung führt zur Beschädigung des Modells.

## Montage des Landegestells

Es sind nur noch wenige Schritte notwendig um mit dem ersten Flug zu starten.

Stecken Sie die beiden Landegestelle (Kufen) in die dafür vorgesehenen Aufnahmen an der Unterseite des Modells.



## Einlegen und Verbinden des Akkus

Schieben Sie den Akkufachdeckel zur Hinterseite des Quadropters. Öffnen Sie nun den Akkudeckel des Modells.

**Achten Sie beim Anschluss des Akkus an das Modell auf die richtige Polung!**

Legen Sie den Akku in das Fach und verstauen die Kabel, so dass diese nicht geknickt oder eingeklemmt werden. Stecken Sie den Akkustecker in die dafür vorgesehene Buchse (vorhandene Führung), achten Sie auf die richtige Polung. Verschließen Sie danach das Akkufach wieder.

**Schalten Sie immer zuerst die Fernsteuerung an und danach das Modell!  
Ausschalten: erst das Flugmodell, dann die Fernsteuerung!**

Aus der Verpackung heraus sind Fernsteuerung und Flugmodell bereits miteinander gebunden. Dieses bedeutet das die Fernsteuerung und das Modell flugfertig sind.

Bitte stellen Sie das Modell in der Einschaltphase gerade auf den Boden und tätigen Sie den Gasstick einmal nach oben und nach unten.

## Erste Versuche und Flughinweise

Bevor Sie Ihre ersten Flugversuche machen achten Sie darauf, dass sich keine weiteren Personen oder Tiere in unmittelbarer Nähe befinden.

Halten Sie sich eine Fläche von 3x3 Metern frei!

Schalten Sie das Modell über den Ein-/Aus Schalter ein an der Rückseite ein.

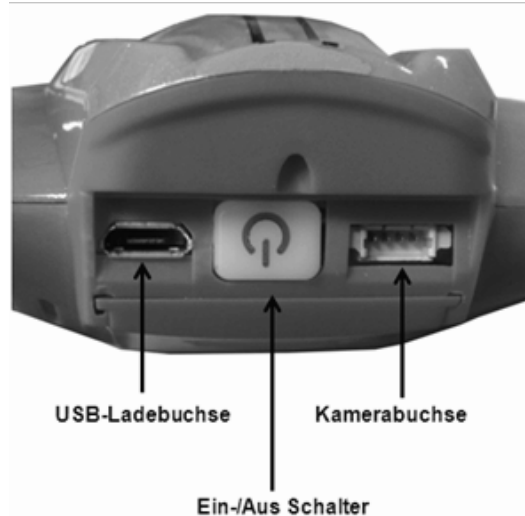

Stellen Sie den Quadropters auf eine ebene Fläche.

Die unterschiedlichen Rotorfarben dienen der einfacheren Orientierung während des Flugs. Stellen Sie sich ca. 2 Meter hinter das Modell und machen Sie sich mit den Funktionen vertraut, die Ihnen auf der nächsten Seite beschrieben werden.

Schalten Sie das Modell bei einem Nichtgebrauch über den Ein-/Aus Schalter wieder aus.

Geben Sie zunächst nur sehr wenig Gas, um die Funktion der Rotoren zu testen.

### Steigen / Sinken

Bewegen Sie den Gashebel (links) nach oben, um das Modell steigen und ab um das Modell sinken zu lassen

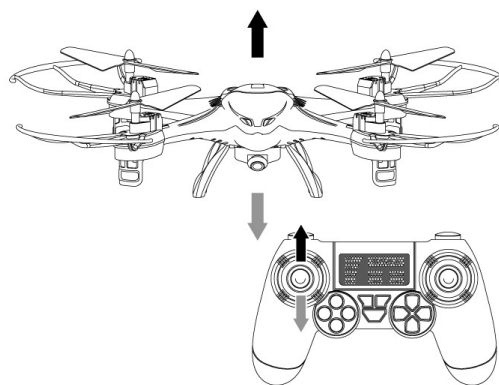

### Rechts / Links

Bewegen Sie den Hebel (rechts) nach links oder rechts, um das Modell nach links oder rechts schwenken zu lassen

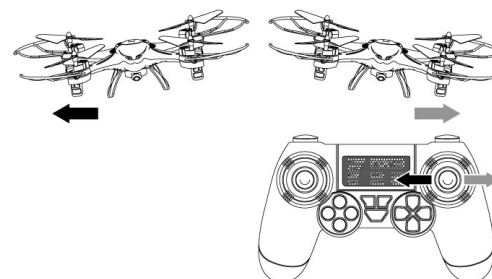

### Drehung

Bewegen Sie den linken Hebel nach links oder rechts, um das Modell um die eigene Achse zu drehen

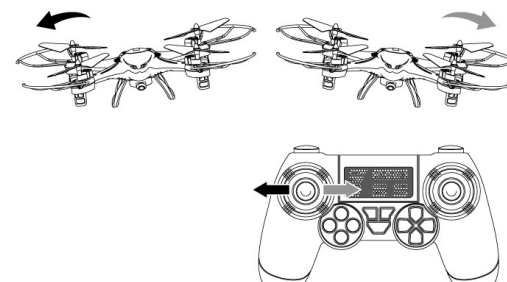

### Vorwärts / Rückwärts

Bewegen Sie den Hebel (rechts) nach oben oder unten, um nach Vorne oder Hinten zu fliegen

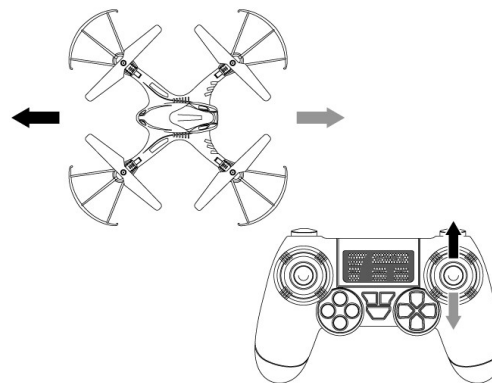

## 360° Flip Funktion

Sobald Sie mit der Steuerung vertraut sind, können Sie einen Flip ausführen. Stellen Sie zunächst sicher, dass das Modell mindestens 3m Höhe erreicht hat. Drücken Sie nun die Flip- Taste auf der Fernbedienung und bewegen danach den rechten Hebel in eine gewünschte Richtung, um einen Flip auszuführen.

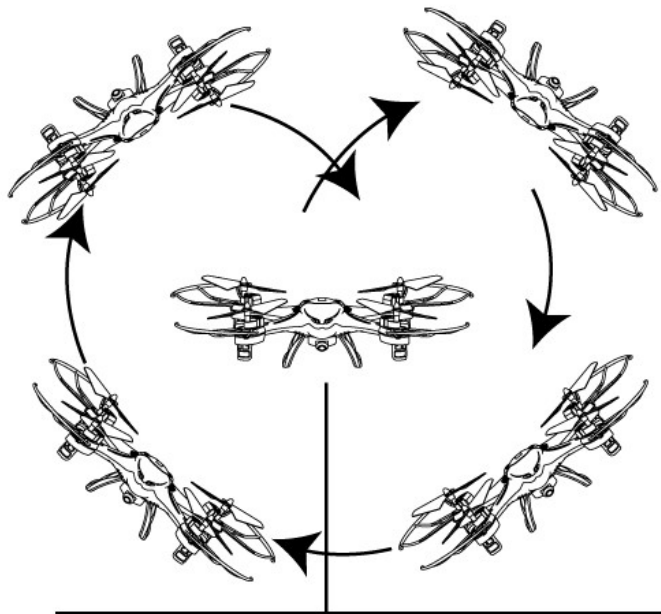

## Kamera Funktion (optional; nicht enthalten)

### Video- und Foto Aufnahme

Das Modell verfügt über eine Vorrichtung um eine optionale Kamera zu befestigen. Diese wird unter der Akkufachklappe geschraubt.

Zusätzlich muß das Kabel in die Buchse am Flugmodell gesteckt werden.

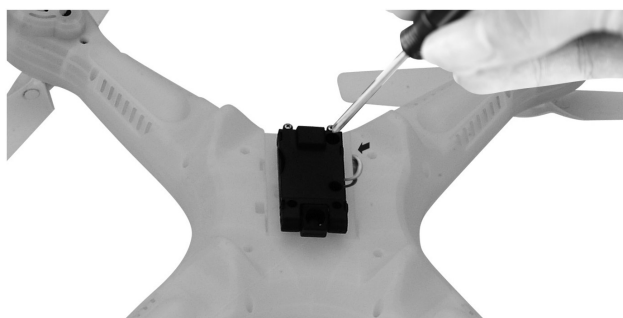

(Beispiel Abbildung)

Das Auslösen der Kamera erfolgt über die Fernsteuerung. Schalten Sie das Modell ein. Die LED am Kameramodul leuchtet auf.





## Kamera Steuerung / FPV WiFi

Zusätzlich über die Steuermöglichkeit der Kamera über die Modellfernsteuerung ist das Kamera Modul mit einem Wifi FPV Videoübertragungssystem ausgestattet.

Damit können Sie das Videobild live auf Ihrem mobilen Endgerät (Smartphone / Tablet) betrachten. Das kostenfreie App wird für die Betriebssysteme iOS und Android angeboten.

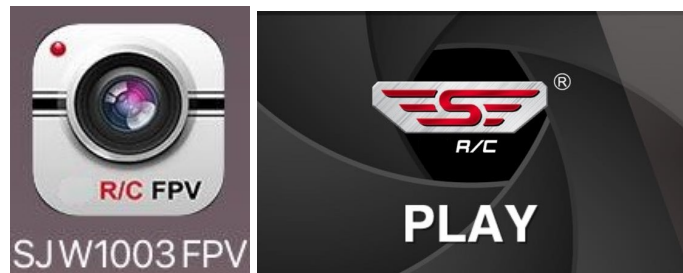

Gehen Sie folgendes vor:

- Melden Sie sich auf Ihrem mobilen Endgerät im App Store an
- Suchen Sie nach „SJ W1003 FPV“
- Laden Sie sich das App runter
- Schalten Sie den Quadrocopter (die damit verbundene Kamera) ein
- Auf Ihrem mobilen Endgerät in die Einstellungen / WiFi Verbindung gehen
- Netzwerk „SJ W1003 FPV...“ auswählen
- öffnen Sie das App, über den Play Button wird Ihnen das Live-Bild angezeigt

Die Flugsteuerung des Quadrocopter der App ist nicht aktiv.

## Akku Pflege

Für eine lange Lebensdauer des enthaltenen Akkus befolgen Sie bitte nachstehende Punkte:

- das Flugmodell nie eingeschaltet lagern, beim Nichtgebrauch immer ausschalten
- das Modell nur mit geladenem Akku lagern (min. zu 85%)
- die Verbindung vom Akku zum Flugmodell trennen
- Lagerung nur bei Zimmertemperatur
- den Akku regelmäßig alle 3 Monate nachladen, auch wenn das Flugmodell nicht genutzt wird

Wenn diese Punkte nicht beachtet werden, kann der LiPo-Akku beschädigt bzw. zerstört werden. Dieses ist grundsätzlich bei LiPo-Akkus physikalisch bedingt.

## Propeller wechseln

Ein Wechsel des Propellers ist mit wenigen Schritten getan.

Drehen Sie dazu die Schraube mit dem beiliegenden Schraubendreher aus der Propellerkappe heraus und entfernen diese ab. Ziehen Sie danach den Propeller von der Achse ab.

Achten Sie beim Aufstecken des neuen Propellers, darauf das Sie den richtigen Propeller (Drehrichtung A oder B) verwenden und die Antriebsachse mit dem Motorzahnrad verbunden ist. Drehen Sie danach die Schraube der Propellerkappe wieder Handfest auf der Motorwelle fest.

Drehrichtung im Uhrzeigersinn (Propeller A): links vorne und rechts hinten

Drehrichtung gegen den Uhrzeigersinn (Propeller B): rechts vorne und links hinten

## Ersatz- und Zubehörteile

Artikelnummer	Kurzbezeichnung
PR0250-B	Prime Q 250 Race-Quadro Akku
PR0250-C	Prime Q 250 Race-Quadro Propeller Set
PR0250-D	Prime Q 250 Race-Quadro Propeller Schutz
PR0250-G	Prime Q 250 Race-Quadro Kufen Set
FCHD43	Netzteil 110-230V 5V   500mA   USB
ZQ0400-I	Wifi Pack Kamera und Smartphone Halter

## Gewährleistung und Garantie

Dem Verbraucher wird unbeschadet seiner Mängelansprüche gegenüber dem Verkäufer eine Gewährleistung zu den nachstehenden Bedingungen eingeräumt:

- » Neugeräte und deren Komponenten, die aufgrund von Fabrikations- und/oder Materialfehlern innerhalb von 24 Monate ab Kauf einen Defekt aufweisen, werden von ACME the game company nach eigener Wahl gegen ein dem Stand der Technik entsprechendes Gerät kostenlos ausgetauscht oder repariert. Für Verschleißteile (z. B.: Akkus, Motoren usw.) gilt diese Haltbarkeitsgarantie für 3 Monate ab Kauf.
- » Diese Gewährleistung gilt nicht, soweit der Defekt der Geräte auf unsachgemäßer Behandlung und/oder Nichtbeachtung der Anleitung beruht.
- » Diese Gewährleistung erstreckt sich nicht auf vom Kunden selbsterbrachte Leistungen.
- » Gewährleistungsansprüche sind sofort nach Kenntnis des Garantiefalles geltend zu machen.
- » Ersetzte Geräte bzw. deren Komponenten, die im Rahmen des Austauschs an ACME the game company zurückgeliefert werden, gehen in das Eigentum von ACME the game company über.
- » Durch eine erbrachte Gewährleistung verlängert sich der Gewährleistung-Zeitraum nicht.
- » Soweit kein Gewährleistungsfall vorliegt, behält sich ACME the game company vor, dem Kunden den Austausch, die Reparatur oder die Versandkosten in Rechnung zu stellen. Der Kunde wird hierüber vorab informiert.

**Schäden durch mechanische Einwirkungen (Absturz) oder Umbauten sind von der Gewährleistung ausgeschlossen.**

## Service & Support

ACME the game company GmbH  
Boikweg 24  
33129 Delbrück  
Germany  
Tel.: +49 2944-97383-40  
E-Mail: [service@ACME-online.de](mailto:service@ACME-online.de)  
Web: [www.ACME-online.de](http://www.ACME-online.de)

# Manual

## Please read carefully before use!

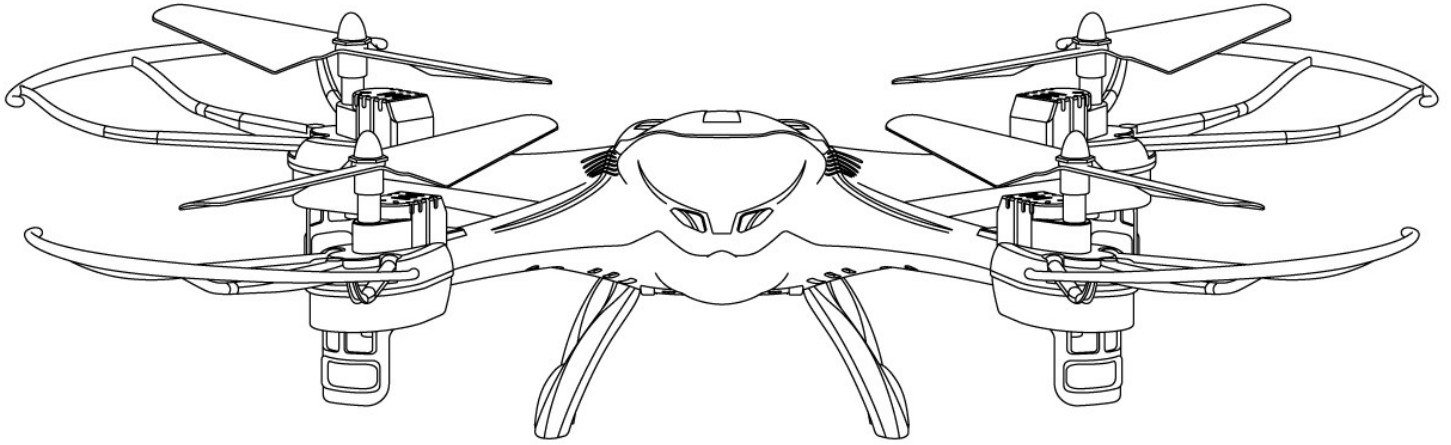

### Universal-manual for Prime Q250 Raider + zoopa Q400 Hunter

## Technical Data

<b>Size:</b>	320x320x88 mm
<b>Weight:</b>	approx. 103 g
<b>Recommended Age:</b>	10+ years
<b>Field of use:</b>	Indoor and Outdoor
<b>Battery:</b>	3.7V LiPo; 600mAh
<b>Controller:</b>	2.4 GHz
<b>Range:</b>	100m

**Vers.: 1.1**

© Copyright 2018 ACME the game company GmbH

# Safety Advice

## WARNING:

NOTE THE FOLLOWING ADVICE,  
TO AVOID DAMAGES AND SHORTCUTS:  
ONLY USE RECOMMENDED SPARE PARTS  
DO NOT DISSAMBLE THE PRODUCT  
INNER PARTS CAN BE REPAIRED BY THE USER.  
PLEASE CONTACT QUALIFIED STAFF IF YOU ARE NOT  
FAMILIAR WITH RC-MODELS.

## SERVICE & SUPPORT

ACME the game company GmbH  
Boikweg 24

33129 Delbrück  
Germany

Tel: +49 2944 973830

service@ACME-online.de  
or  
<http://www.ACME-online.de>

## SAFETY ADVICE

Danger of fire and explosion occurs if a battery is not connected properly.  
Always charge LiPo batteries under supervision.  
Please stop charging if you notice a deformation or if the battery is blowing up!  
Store LiPo batteries at 10-25°C.  
Avoid heating of over 50°C at discharge.  
Do not shortcut, never throw into fire!  
**Only use original batteries.**

- Always use the original LiPo- battery
- Do **not** use if the battery deforms, discolors or softens
- Store the battery at temperatures between 15° and 25° at dry and dark places. The charging capacity shall be at min. 75%
- Store away from children and pets
- Keep away from fire, water, heating sources and foreign matters that can cause a shortcut
- Always use the original charger which is placed on a fireproof surface
- Avoid mechanical exposure and do not open
- Do not touch the battery if gas or liquid leaks out of the battery
- Improper handling may result into health problems
- Dispose wasted batteries properly
- Never exhaust the battery

## CE Declaration

Herewith we declare that this item is in accordance with the essential requirements and other relevant regulations of the directive 1999/5/EC. A copy of the original declaration of conformity can be obtained at the address above.



This product uses LiPo batteries. LiPo batteries are recyclable, and a valuable resource. To dispose of the battery, remove it and take it to a resource recovery facility.



**WEEE Reg. Nr.: DE64989527**

This symbol is marked on a product or packaging, it means that the product including the batteries must not be disposed of with your general household waste. Only discard electrical/electronic items in separate collection schemes, which cater for the recovery and recycling of materials contained within. Your co-operation is vital to ensure the success of these schemes and for the protection of the environment.



**ATTENTION!**  
**Choking hazard – Not for children under 3 years!!!**

# Content of the box

Please check the content before using the product!

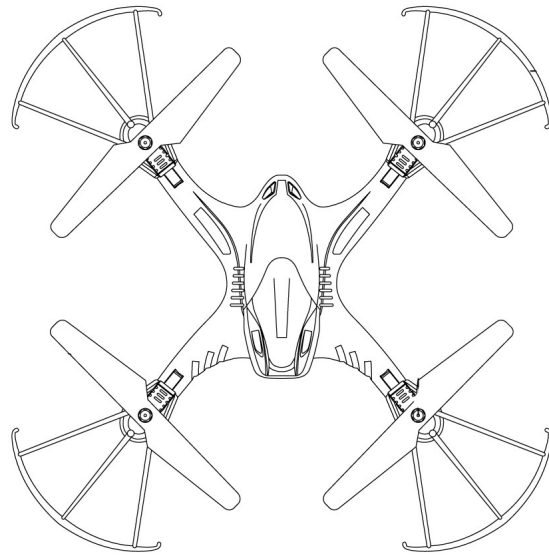

**1x Quadrocopter**



**1x 2.4GHz controller  
optional Smartphonemount**



**1x LiPo Battery 600mAh / 3.7V**



**1x Micro USB-Charger**

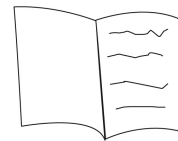

**1x Manual  
1x Screw driver**

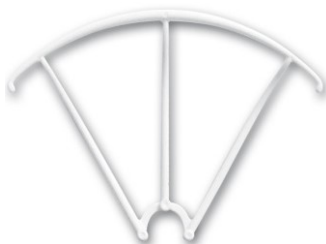

**4x Rotor protection**



**2x Propeller A  
2x Propeller B**



**2x Landing gear**

**You additionally require 2pcs. AA batteries.**

# Setup and functions of the Radio



## First steps and information

Read this manual carefully.

This quadcopter is a RTF (Ready-to-Fly) model.

For activation, you additionally require 2pcs. 1.5V AA mignon batteries for the controller. Please insert these inside the battery housing that is located on the backside of the controller. Make sure you have closed the cover after you have inserted the batteries.

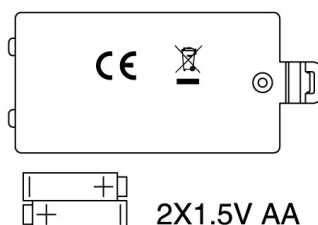
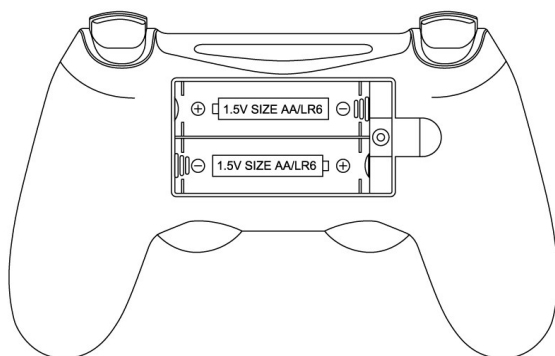

ACME the game company GmbH assumes no liability for privacy violations and damage to private property caused by the user of the model.

Please follow carefully the instructions in this manual step by step, to ensure proper handling.

## Charging the Battery

The supplied LiPo battery (already inserted) will be charged through the USB- Cable. Connect the cable to an USB- source, e.g. your computer. You may alternately connect it to an USB power adaptor.

**(Art. No. FCHD43).**

Plug the Micro-USB cable to the matching port on the quadrocopter. Make sure that it has a steady connection. The LEDs on the quadrocopter shine up in red.



Charging can take up to 60 minutes. The LED will switch off as soon as the battery is fully charged. Please only use original batteries Third brand producers may have a wrong polarity as well as lower capacities which will have influence on the flight characteristics. Wrong polarity will lead into damage of the model.

## Mounting the landing gears

Only a few steps are required to start the first flight.

Plug both landing skids into the provided holes on the bottom of the model.



## Inserting the battery

Slide the battery cover towards the backside of the quadrocopter and open it.

**Check the polarity before connecting the battery to the model!**

When reinserting the battery into the housing, make sure that the cables don't fold. Connect the battery to the plug and follow the lead, do not forget the polarity. Then close the battery cover again.

**Always switch on the controller and then the model!**

**Switch off: First the model, then the controller!**

Controller and model are already paired out of the box, which means that both are ready for flight. Please place the model on even surface during initialization and move the gas stick up and down.

## First fly

Before you perform your first flights, make sure that there are no persons or animals nearby.

Keep a free area of 3x3 meters !

Place the quadrocopter on an even surface.

The orange rotor blades mark the front of the model, where as the white rotor blades mark the tail of the quadrocopter. The different colors will assist your orientation during flight. Stay away for around 2 meters behind the model and carefully test the functions that are described in the following steps.

**Start at low gas and speed.**

### Rise / Descend

Move up the gas stick (left) to let the model rise and down to descend it.

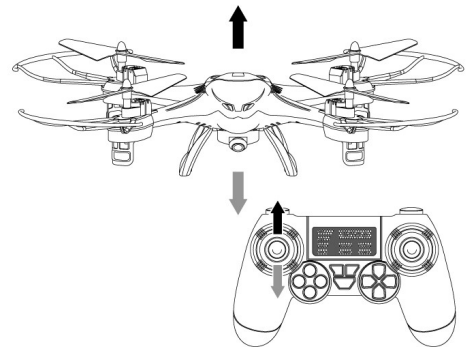

### Right / Left

Move the control stick (right) to left or right, to let the model hover into these directions.

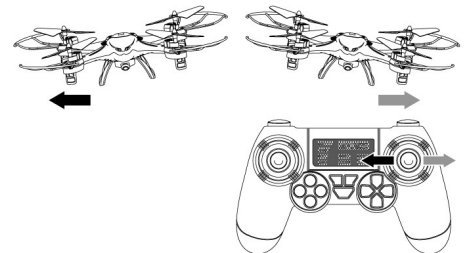

### Turn

Move the left stick to the left or right to turn the Model around it's own axis.

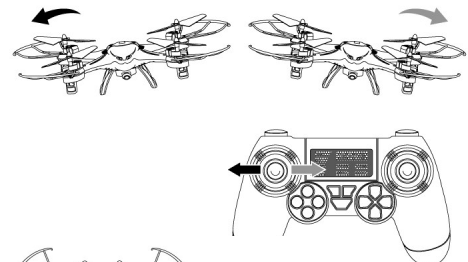

### Forwards / Backwards

Move the control stick (right) up or down to fly for- and backwards.

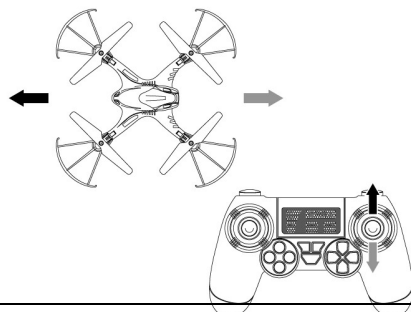



## 360° Flip Mode

As soon as you are familiar with the control, you can perform a flip. Make sure that the model has reached sufficient height (minimum 3 meters). Now press the flip- button on the controller and then move the right stick in your favorized direction to perform a flip.

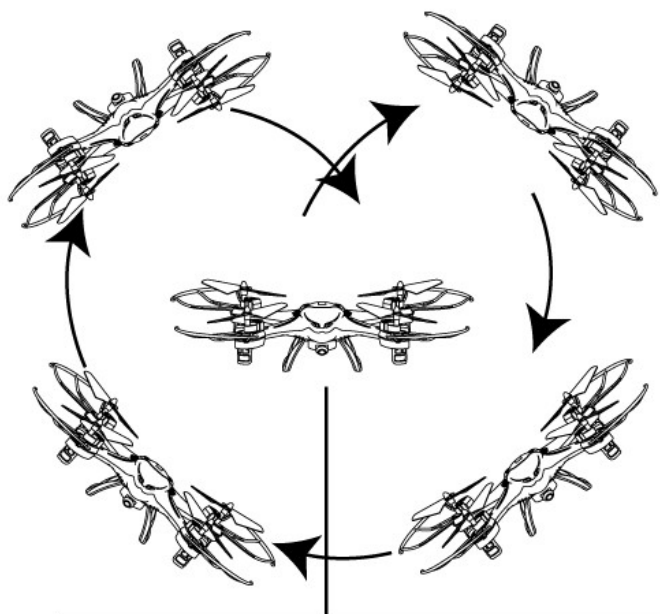

## Camera (optional)

### Video- and Photo recording

The model is equipped with a mount to attach a camera optionally. This can be mounted underneath the battery cover.

Additionally, the camera has to be connected to the provided port on the model.

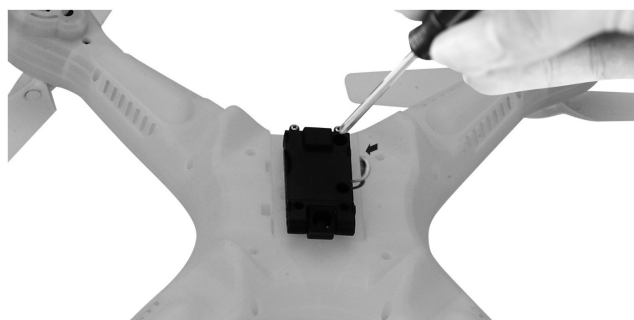

The camera will be released through the controller.

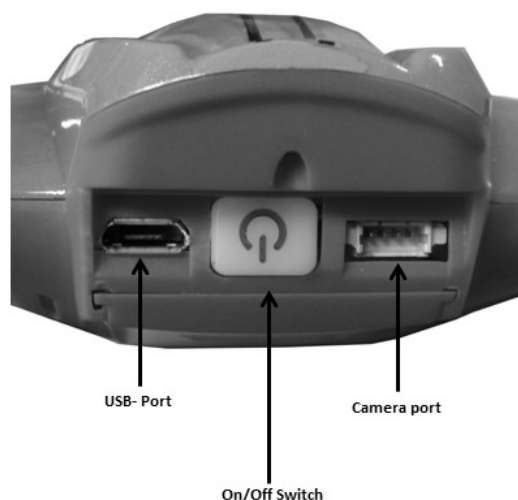

## Camera control / FPV WiFi

Besides the camera control through the models remote, the camera module is equipped with a Wifi FPV video transmission system.

This allows a liveview on your end device (smartphone or tablet).

The App can be used free of charge on iOS and Android systems.

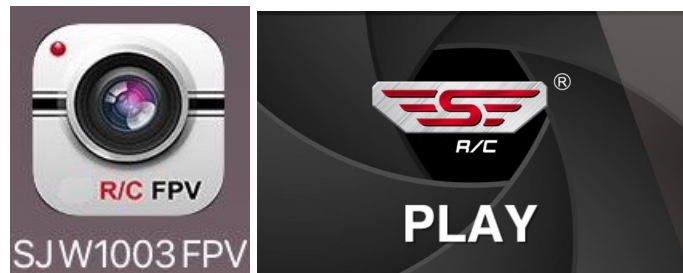

Please proceed as described:

- Enter your App Store
- Search „SJ W1003 FPV“
- Download the App
- Switch on the quadcopter (and the camera)
- Enter the WiFi settings on your device
- Choose „SJ W1003 FPV...“
- Launch the App and press PLAY to start the liveview

The App does not support quadcopter control.

## Battery care

To ensure a long battery life, please follow these steps:

- Never store the model in activated mode, make sure it is switched off.
- Only store with charged battery (min. 85% capacity)
- Disconnect the battery from the model
- Store at room temperature
- When not using, make sure the battery will be charged every 3 months

If these steps are not being followed, the battery might get damaged.

## Rotor replacement

You can replace the rotors in a few steps.

Remove the screw by using the supplied screw driver. Pull off the rotor from the axis.

Make sure you are mounting the right propeller (direction A or B) and that the drive shaft is connected to the gears. Remount the cap of the rotor and tighten it firmly.

Direction of rotation clockwise (Rotor A): left front and right rear

Direction of rotation counter-clockwise (Rotor B): right front and left rear

## Troubleshooting

Error	Source	Solution
The model does not react on the commands	Controller batteries are not inserted correctly.	Check the battery
	Batteries are empty	Replace the batteries
	Model battery is empty	Charge the battery
The model makes strange sounds	Blades/ Gears are damaged	Check these and replace them if needed
The controller has no connection to the model	Weak battery	Charge the battery
	Controller batteries are empty	Replace the batteries
	Battery damaged	Replace the battery
	The model is out of range	
The model shows a weak performance	The motor is worn out	Check all motors and replace it if needed

**You can contact us anytime if you have further problems!  
Please find our details at the “Service & Support” section.**

## Accessories and Spares

Art. No.	Item
PR0250-B	Prime Q 250 Race-Quadro Battery
PR0250-C	Prime Q 250 Race-Quadro Rotor Set
PR0250-D	Prime Q 250 Race-Quadro Rotorprotection
PR0250-G	Prime Q 250 Race-Quadro Landing gears
FCHD43	Power adaptor 110-230V 5V   500mA   USB
ZQ0400-I	Wifi Pack- Camera and Smartphone mount

## Warranty

The consumer is without prejudice to any claim against the seller granted a guarantee to the following conditions:

- » New devices and their components exhibiting defects within 24 months from the purchase due to manufacturing and / or material faults, are ACME the game company at its option, reflecting the current state of the art exchanged or repaired free device. For wear parts (eg batteries, motors, etc.), this warranty is valid for 3 months from purchase.
- » This warranty does not apply if the device defect is due to improper treatment and / or failure to comply with these instructions.
- » This warranty does not extend to self- paid by the customer services.
- » Warranty claims are to make immediate payment of the Guarantee case.
- » Ownership of devices or components that are returned to ACME the game company as part of the exchange, shall become the property of ACME the game company.
- » By services rendered under warranty, the warranty period is not extended.
- » So far there is no warranty case to ACME the game company reserves the right to charge the customer for replacement, repair, or shipping costs. The customer will be informed in advance.

**Damages resulting from mechanical influences are not covered under warranty.**

## Service & Support

**ACME the game company GmbH  
Boikweg 24  
33129 Delbrück  
Germany  
Tel.: +49 2944-973830**

**E-Mail: [service@acme-online.de](mailto:service@acme-online.de)  
Web: [www.acme-online.de](http://www.acme-online.de)**

# Manuel d'utilisation

## A lire attentivement avant utilisation!

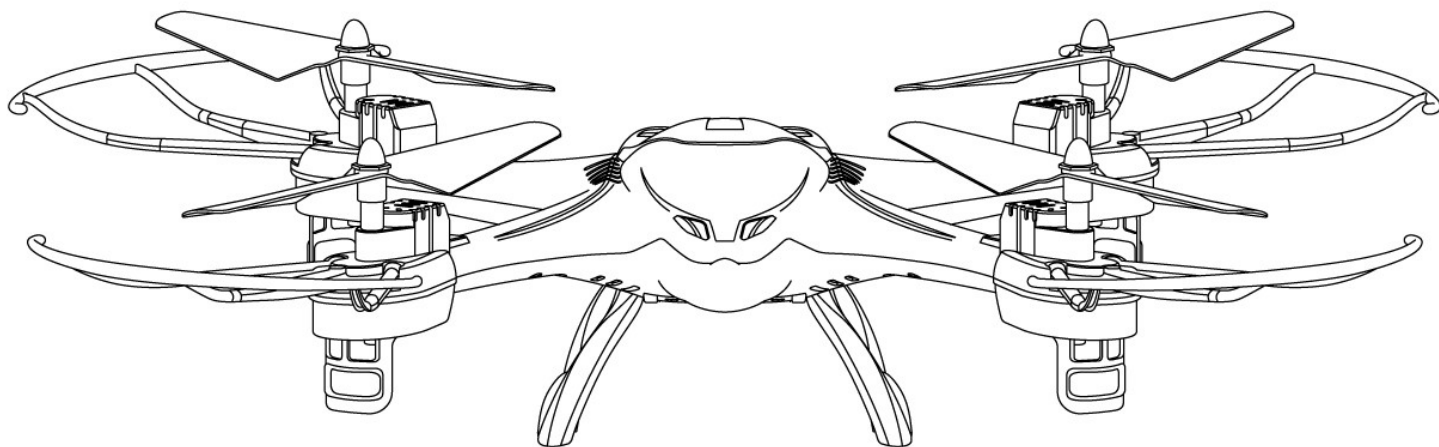

### Manuel universel pour Prime Q250 Raider + zoopa Q400 Hunter

## Caractéristiques techniques

<b>Taille:</b>	<b>320x320x88mm</b>
<b>Poids:</b>	<b>approx. 103g</b>
<b>Age minimum:</b>	<b>10 ans et +</b>
<b>Utilisation:</b>	<b>Intérieur et extérieur</b>
<b>Batterie:</b>	<b>3.7V LiPo; 600mAh</b>
<b>Télécommande:</b>	<b>2.4 GHz</b>
<b>Portée:</b>	<b>100 Mètres</b>

### Vers.: 1.1

Ce manuel d'utilisation est protégé par les lois internationales du droit à la reproduction.

Aucune partie de ce manuel ne peut être utilisée sans l'autorisation préalable de la société ACME the game company GmbH.

La reproduction, l'enregistrement, la traduction d'une ou de plusieurs parties de ce manuel doit faire l'objet d'une autorisation préalable.

## Conseils de sécurité

### Avertissements:

Il est indispensable de suivre les instructions ci-après afin d'éviter d'endommager votre caméra:

- NE PAS UTILISER LE PRODUIT EN CONDITIONS PLUVIEUSES.
- N'UTILISER QUE LES ACCESSOIRES COMPATIBLES
- NE PAS TENTER DE DEMONTER
- AUCUN COMPOSANT INTERNE NE NECESSITE D'ENTRETIEN PARTICULIER
- LES REPARATIONS NE DOIVENT ETRE FAITES QUE PAR LE PERSONNEL QUALIFIE.

### SERVICE & SUPPORT

ACME the game company GmbH  
Boikweg 24

33129 Delbrück  
Allemagne

Tel: +49 2944 973830

service@ACME-online.de  
ou

<http://www.ACME-online.de>

### Conseils de sécurité

Risque d'incendie ou d'explosion en cas de mauvais branchement de la batterie.  
**Vous devez toujours surveiller votre batterie LiPo lorsqu'elle est en charge.**

Ne pas charger la batterie si vous remarquez que celle-ci est déformée ou gonflée !

Charger votre batterie LiPo dans un endroit entre 15°C et 25°C.

Ne pas exposer à une température supérieure à 50°C.

Ne pas mettre en court-circuit, ne pas jeter dans le feu !

N'utiliser que la batterie d'origine.

- Toujours utiliser la batterie LiPo d'origine
- Ne pas** utiliser en cas de déformation, décoloration ou autre phénomène de déformation
- Conserver la batterie entre 15° et 25° dans un endroit sec à l'abri de la lumière. La capacité de stockage doit être d'au moins 75%
- Conserver en dehors de la portée des enfants et des animaux
- Tenir à l'écart du feu, de toute source de chaleur ou tout autre élément qui pourrait être à l'origine d'un court-circuit
- N'utilise que le chargeur d'origine que vous positionnerez pour la charge sur une surface ignifugée
- Ne pas tenter de modifier la composition de la batterie et ne pas tenter de l'ouvrir.
- Une utilisation impropre de la batterie pourrait être néfaste pour la santé
- Vous devez rapporter la batterie en fin de vie dans un centre de valorisation des déchets
- Ne pas utiliser la batterie de manière trop intensive et laisser la repose entre chaque cycle de charge et décharge

### Déclaration CE

Nous déclarons par la présente que ce produit est en règle avec les directives relatives aux normes 2004/108/EC.

Une copie de l'original de la déclaration de conformité est disponible sur simple demande à l'adresse suivante : [service@acme-online.de](mailto:service@acme-online.de)



WEEE Reg. Nr.: DE64989527

### Informations relatives aux produits recyclables.

Le symbole ici présent sur le produit que vous venez d'acheter signifie que celui-ci contient des composants susceptibles d'être recyclés. Pour cette raison vous ne pouvez pas jeter ce produit avec vos déchets ménagers. Il est indispensable que vous preniez contact avec un centre de recyclages des déchets sensibles afin d'assurer le recyclage de ce produit.



Les batteries en fin de vie doivent être collectées en vue d'être recyclées.

Vous devez pour cela vous rapprocher du centre de collecte le plus proche de chez vous.



**ATTENTION!**

**Risque d'étouffement – Ne convient pas aux enfants de moins de 3 ans!!!**

## Contenu de la boîte

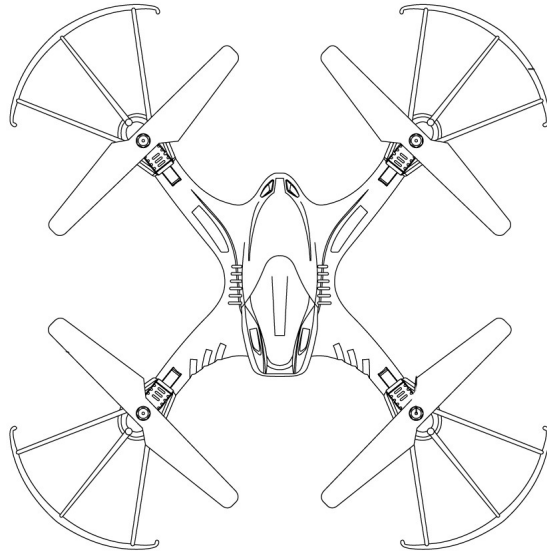

**1x Quadrocoptère**



**1x Télécommande en 2.4GHz  
avec support smartphone**

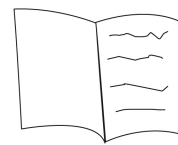

**1x Batterie LiPo 600 mAh / 3.7V 1x Chargeur micro USB**

**1x Manuel  
1x Tournevis**



**4x Protection du rotor**



**2x Hélices A  
2x Hélices B**



**2x Train d'atterrissage**

**Vous aurez besoin de deux piles AA.**

# Réglages et fonctions de la télécommande



## Premières étapes et informations

La lecture de ce manuel est indispensable.

Le Quadrocoptère est livré RTF (Ready-to-Fly) prêt à voler.

Pour commencer à l'utiliser, vous aurez besoin de 6 piles 6x 1.5V AA pour la télécommande.

Le logement des piles est situé au dos de la télécommande. Une fois dans le logement, assurez-vous que celui-ci est correctement verrouillé.

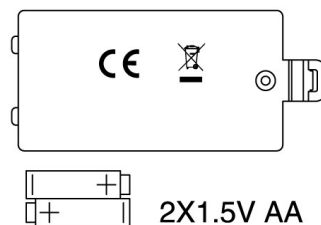
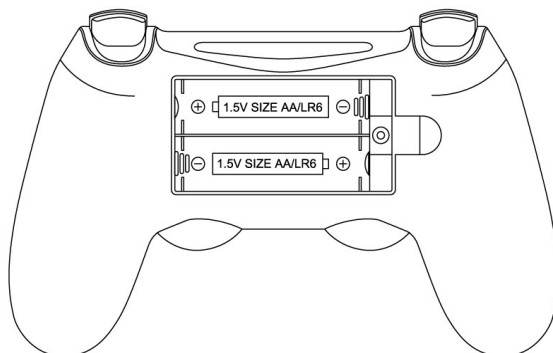

La société ACME the game company GmbH ne peut être considérée comme responsable en cas de violation de la vie privée d'autrui suite à une mauvaise utilisation du modèle  
Vous devez suivre les instructions de ce manuel afin d'utiliser le modèle dans les meilleurs conditions.



## Charge de la batterie

La batterie LiPo (déjà en place) se charge via le cordon USB. Connecter celui-ci à une source d'alimentation comme un ordinateur. Vous pouvez aussi utiliser un adaptateur secteur disponible en option.

**(Art. No. FCHD43).**

Brancher le cordon Micro-USB au modèle. Assurez-vous que la connexion est bien stable. Le voyant LED sur le modèle va alors s'allumer en rouge.



La durée de charge est d'environ 60 minutes. Le voyant LED va alors s'éteindre lorsque la charge est terminée.

N'utiliser que des batteries d'origine afin de ne pas endommager le modèle avec d'autres batteries qui pourraient avoir une polarité différente.

## Montage du train d'atterrissage

Vous n'avez que quelques étapes à suivre avant de débiter le vol.

Placer les deux jambes du train d'atterrissage dans le logement prévu à cet effet, situé sous le modèle.



## Mise en place de la batterie

Faite glisser la trappe du compartiment batterie situé sous le modèle.

**Vérifier la bonne polarité avant de connecter la batterie!**

Assurez-vous également que les cordons de la batterie ne sont pas croqués lorsque vous remettez la batterie en place. Connecter alors la batterie au modèle en vérifiant la polarité. Vous pouvez alors refermer le logement.

**Toujours allumer la télécommande puis le modèle!**  
**Toujours éteindre le modèle puis la télécommande!**

Le modèle et la télécommande sont connectés d'origine et ne nécessitent aucune manipulation. Placez le modèle sur une surface lisse et dégagée durant la mise en route et déplacez le manche de l'accélérateur de haut en bas.

## Premier vol

Avant de débiter votre premier vol, vous devez vous assurer que personne n'est à proximité.

Conserver un périmètre de sécurité d'au moins 3x3 mètres!

Positionner alors le modèle sur une surface plane et dégagée.

Les rotors oranges, indiquent l'avant du modèle. Les rotors de l'arrière sont blancs. La couleur des rotors vous permettra de repérer facilement le modèle en vol. Vous devez toujours rester à 2 mètres minimum du modèle et vérifier son bon fonctionnement comme indiqué.

**Débuter à faible vitesse.**

### Haut / Bas

Actionner le manche des gaz (gauche)

pour que le modèle quitte le sol et prenne de l'altitude.

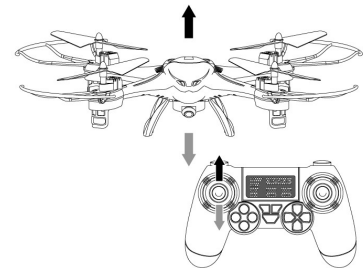

### Droite / Gauche

Actionner le manche directionnel (de droite)

pour que le modèle s'incline à droite ou à gauche.

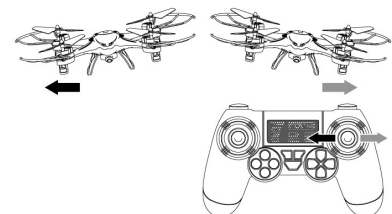

### Rotation

Actionner le manche de gauche vers la droite ou la gauche pour que le modèle effectue une rotation sur son axe.

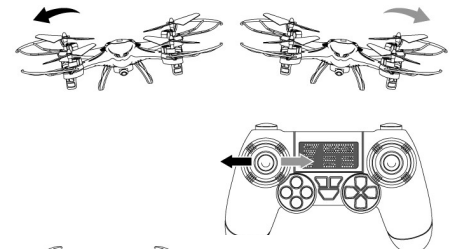

### Avant / Arrière

Actionner le manche directionnel de droite vers

le haut ou vers le bas pour faire avancer

ou reculer le modèle.

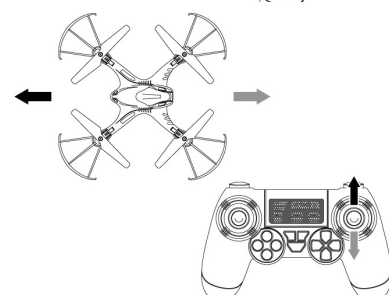

## Mode Flip à 360°

En appuyant sur ce bouton, le modèle va effectuer automatiquement un flip sur son axe. Vérifier que vous avez suffisamment d'espace pour réaliser cette figure. (3 mètres mini)

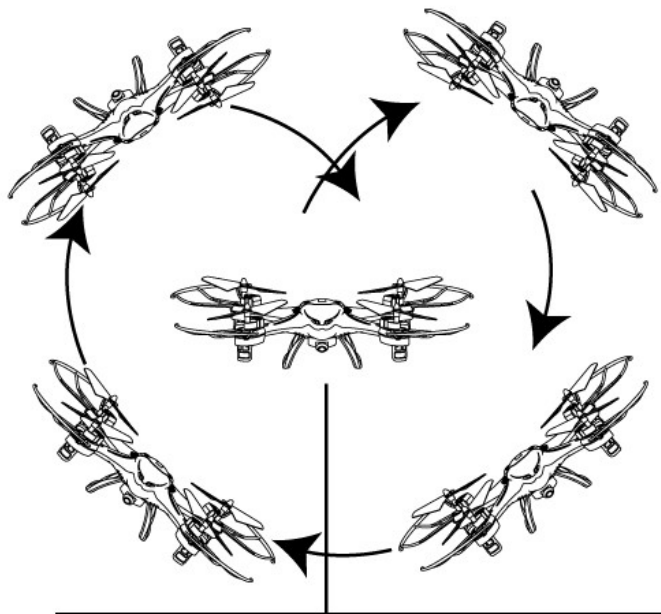

## Caméra (optionnel)

### Prise de vue vidéo et photo

Ce modèle est équipé d'un support pouvant accueillir une caméra. Celle-ci peut être positionnée en dessous de la trappe de la batterie.

Elle doit de plus être connectée au port correspondant.

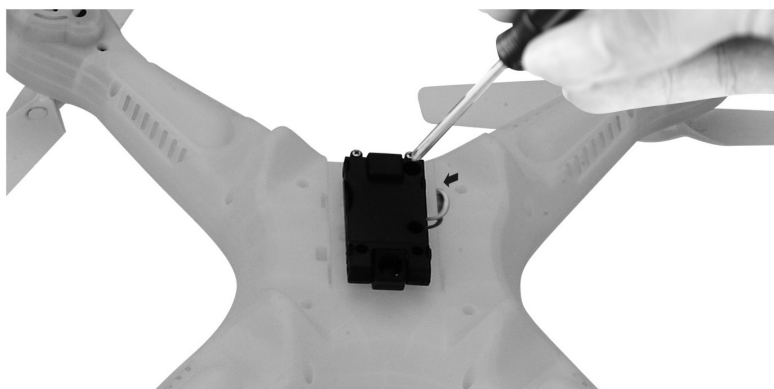

Le déclenchement des enregistrements peut se faire via la télécommande

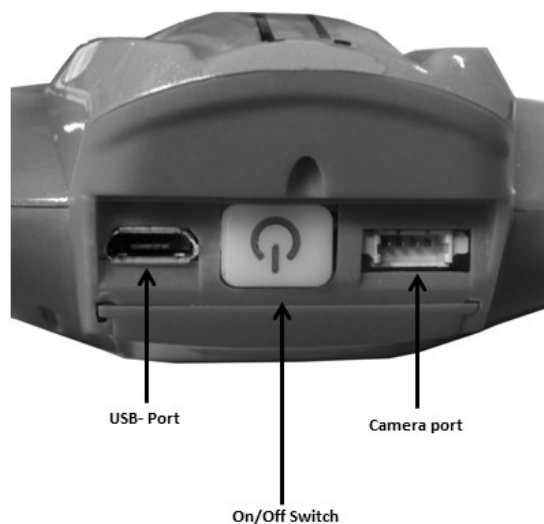

## Contrôle de la caméra / FPV WiFi

En plus de la fonction enregistrement, le modèle est équipé d'un module Wifi pour transmettre les images en direct.

La visualisation en direct peut se faire sur un périphérique de type téléphone ou tablette

Une application gratuite est disponible au téléchargement. Elle est compatible avec iOS et Android.

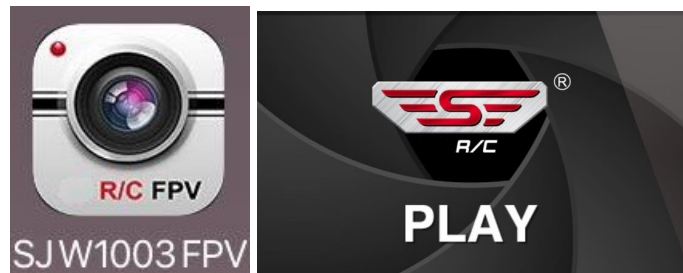

Procéder comme suit:

- Accéder à l'app store
- Rechercher l'application „SJ W1003 FPV“
- Télécharger l'application App
- Allumer le quadcoptère (et la caméra)
- Aller dans les réglages du WiFi de votre périphérique
- Sélectionner „SJ W1003 FPV...“
- Lancer l'application et sélectionner ensuite „PLAY“ pour démarrer la vue en direct.

L'application ne permet pas le contrôle du modèle.

## Entretien de la batterie

Pour assurer à votre batterie de durer le plus longtemps possible nous vous recommandons:

- D'éteindre votre modèle après utilisation et de ne pas laisser la batterie connectée à celui-ci.
- Conserver la batterie avec une capacité suffisante (min. 85%)
- Conserver à température ambiante
- En cas de non utilisation prolongée, vous devez recharger la batterie tous les 3 mois.

En cas de non-respect de ces consignes, la batterie pourrait être endommagée

## Remplacement des rotors

Le remplacement d'un rotor se fait en quelques étapes

Enlever le cache qui se trouve au centre du rotor puis dévisser la vis qui maintient le rotor. Utiliser pour cela le tournevis livré avec le modèle. Retirer à présent le rotor de l'axe moteur.

Assurez-vous d'utiliser le bon rotor de remplacement (suivre les indications sur chaque rotor).

## Problème d'utilisation

Erreur	Source	Solution
Le modèle ne réagit pas aux commandes	Les piles de la télécommande ne sont pas bien placées	Vérifiez les piles
	Les piles sont vides	Changer les piles
	La batterie du modèle est vide	Charger la batterie
Le modèle fait des bruits étranges	Les hélices/pignons sont endommagés	Vérifier ces pièces et changer celle défectueuse
La télécommande n'est pas connectée au modèle	Les piles sont trop faibles	Charger les piles
	Les piles de la télécommande sont vides	Remplacer les piles
	La batterie est endommagée	Remplacer la batterie
	Le modèle est hors de portée	Revenir à proximité
Le modèle n'est pas assez efficace	Les moteurs sont trop usés	Vérifier et remplacer les moteurs défectueux

**N'hésitez pas à nous contacter si besoin!**

**D'autres informations sont disponibles sur notre site dans la partie "Service & Support".**

## Accessoires et pièces détachées

Art. No.	Produit
PR0250-B	Prime Q 250 Race-Quadro Batterie
PR0250-C	Prime Q 250 Race-Quadro Hélices
PR0250-D	Prime Q 250 Race-Quadro Protections rotor
PR0250-G	Prime Q 250 Race-Quadro Train d'atterrissage
FCHD43	Adaptateur secteur 110-230V 5V   500mA   USB
ZQ0400-I	Pack Wifi Caméra et fixation smartphone

## Garantie

Le consommateur sans engagé aucune action susceptible d'être préjudiciable au vendeur à le droit à une garantie de son produit conformément aux conditions ci-après énoncées :

»Un produit neuf qui durant un délai de 24 mois à partir de la date d'achat, présenterait des défauts de conception ou de fabrication, ACME the game company assume un support durant toute la période. Echange ou réparation à titre gratuit. Les pièces d'usure (batterie, moteurs, etc.), bénéficient d'une garantie de 3 mois maximum.

" La garantie ne s'applique pas si le produit a fait l'objet d'une utilisation non conforme aux instructions énoncées dans cette notice.

" La garantie ne peut être prolongée et ce même si le vendeur propose une extension.

" Les produits ou composants qui seraient retournés à la société ACME the game company deviendraient alors sa propriété.

"La société ACME the game company se réserve le droit de facturer au client toute réparation qui pourrait dépasser le cadre de la garantie. Le client sera préalablement informé.

**Les dommages qui résultent d'une influence mécanique ne sont pas couverts par la garantie.**

## Service & Support

ACME the game company GmbH  
Boikweg 24  
33129 Delbrück  
Germany  
Tel.: +49 2944-973830

E-Mail: [service@ACME-online.de](mailto:service@ACME-online.de)  
Web: [www.ACME-online.de](http://www.ACME-online.de)