

Mercedes-Benz AMG GT3 Performance



1/14
No. 405072, 27 MHz, grey

DE - Gebrauchsanleitung
GB - Instruction
FR - Notice
IT - Istruzione
ES - Instrucciones



DE - Allgemeine Hinweise

Jamara e. K. übernimmt keine Haftung für Schäden, die an dem Produkt selbst oder durch dieses entstehen, sofern diese auf falsche Bedienung oder Handhabungsfehler zurückzuführen sind. Der Kunde allein trägt die volle Verantwortung für die richtige Bedienung und Handhabung; dies umfasst insbesondere die Montage, den Ladevorgang, die Verwendung bis hin zur Wahl des Einsatzbereiches. Bitte beachten Sie hierzu die Bedienungs- und Gebrauchsanleitung, diese enthält wichtige Informationen und Warnhinweise.

GB - General information

Jamara e.K. is not liable for any damage caused to the product itself or through this, provided this is due to improper operation or handling errors. The Customer alone bears the full responsibility for the proper use and handling, including without limitation, the assembly, the charging process, the use and choice of the operation area. Please refer to the operating and user instructions, it contains important information and warnings.

FR - Remarques générales

La société Jamara e. K. n'est pas responsable de dommages, que ce soit au niveau du modèle ou causé par celui-ci, résultant d'une utilisation non appropriée. Seul le client est responsable concernant la mise en oeuvre et l'utilisation conforme du matériel; cela va de l'assemblage, en passant par la charge des accus et allant jusqu'au choix du lieu d'utilisation. Pour cela, veuillez à lire attentivement la notice d'utilisation, elle contient d'importantes informations ainsi que les consignes de sécurité.

IT - Informazioni generali

Jamara e. K. non è responsabile per danni, sostenute al prodotto stesso o attraverso questo, dovuti ad una gestione non corretta del articolo. Solo il cliente si assume la piena responsabilità per la manutenzione e l'utilizzo corretto dello stesso; questo include il montaggio, la ricarica, l'utilizzo, fino alla scelta della aerea di applicazione. Si prega di notare e rispettare le istruzioni d'uso, questi contengono informazioni e avvertimenti molto importanti.

ES - Información general

Jamara K. no se hace responsable de los daños causados al producto en sí o por medio de esto, a menos que esto se debe al mal funcionamiento o errores de manejo. El cliente solo tiene la responsabilidad completa para el uso y manejo adecuado, incluyendo, sin limitaciones, el montaje, el proceso de carga, el uso de hasta la elección de la zona de aplicación. Por favor, consulte las instrucciones de uso y funcionamiento, contiene información y avisos importantes.

DE - Konformitätserklärung

Hiermit erklärt JAMARA e.K., dass das Modell, "Mercedes-Benz AMG GT3 Performance, No. 405072" in Übereinstimmung mit den grundlegenden Anforderungen und den anderen relevanten Vorschriften der Richtlinien 2014/53/EU, 2011/65/EU und 2009/48/EG befindet.

Weitere Informationen finden Sie auch unter: www.jamara-shop.com/Konformitaet

GB - Certificate of Conformity

JAMARA e.K. hereby declares that the model "Mercedes-Benz AMG GT3 Performance, No. 405072" follow the regulations and requirements as well as any other relevant directives of the EEC directive 2014/53/EU, 2011/65/EU and 2009/48/EC.

Further information can also be found at: www.jamara-shop.com/Conformity

FR - Déclaration de conformité

Par la présente, la société Jamara e.K. déclare que le modèle réduit "Mercedes-Benz AMG GT3 Performance, No. 405072" est conforme en tous points avec les exigences fondamentales et les autres dispositions concernées des directives 2014/53/EU, 2011/65/UE et 2009/48/CE.

Vos pourrez également trouver des informations sur notre site Internet:

www.jamara-shop.com/Conformity

IT - Dichiarazione di conformità

Jamara e. K. dichiara qui di seguito che il modello "Mercedes-Benz AMG GT3 Performance, No. 405072" è in linea con le norme ed altre rilevanti disposizioni comunitarie 2014/53/EU, 2011/65/EU e 2009/48/CE.

Più informazioni: www.jamara-shop.com/Conformity

ES - Declaración de conformidad

Por medio de la presente, la empresa Jamara e. K. declara que el modelo "Mercedes-Benz AMG GT3 Performance, No. 405072" de conformidad con los requisitos esenciales y otras disposiciones pertinentes de la Directiva 2014/53/EU, 2011/65/EU y 2009/48/CE se encuentra.

Encontrará más información en: www.jamara-shop.com/Conformity



DE - Entsorgungshinweise

Bitte sorgen Sie für eine fachgerechte, den gesetzlichen Vorschriften entsprechende Entsorgung der Batterien und/oder der Akkus. Bitte werfen Sie nur entladene Akkus in die Sammelboxen beim Handel oder den Kommunen.

GB - Disposal instructions

Please ensure that you dispose of the batteries and/or battery pack in an environmentally correct and legal way. Only dispose of flat battery packs in the collection boxes in your local shops or authorities.

FR - Consignes de recyclage

Veuillez respecter les consignes de recyclage des accus et/ou piles. Veuillez ne jeter que des piles/accus vides dans les bacs de ramassages que vous trouverez dans différents commerces ou au centre de recyclage de votre commune.

IT - Istruzioni per lo smaltimento

Si prega di assicurarsi che le batterie (ricaricabili e non) siano smaltite a regola d'arte, conformemente alla normativa vigente. Gettare soltanto batterie scariche negli appositi contenitori presso i rivenditori o gli enti comunali (in genere le batterie sono scariche quando il modello non funziona più).

ES - Notas sobre el reciclado

Respete la normativa vigente sobre la eliminación de residuos, especialmente sobre baterías y pilas. Lleve a reciclar las baterías solo si están descargadas

DE - Geeignet für Kinder ab 6 Jahren.

Achtung: Kinder unter 36 Monaten **unbedingt fernhalten**.
ERSTICKUNGSGEFAHR! Enthält verschluckbare Kleinteile.

GB - Suitable for children over 6 years.

Warning: **Must be kept out of reach** of children under 36 months.
RISK OF SUFFOCATION! Contains small parts which can be swallowed.

FR - Adapté pour des enfants à partir de 6 ans.

Attention: **Tenir impérativement** les enfants de moins de 36 mois **hors de portée de l'article**. **RISQUE D'ETOUFFEMENT!** Contient de petits éléments pouvant être ingérés

IT - Consigliato per bambini superiori ai 6 anni!

Attenzione: **Tenere lontano assolutamente** i bambini inferiori ai 36 mesi.
PERICOLO DI SOFFOCAMENTO! Contiene pezzi piccoli che possono essere ingeriti.

ES - Apto para niños mayores de 6 años.

Atención: **Mantenga necesariamente** lejos de niños menores de 36 meses.
ASFIXIA! Contiene piezas pequeñas.



DE - Achtung!

Vor dem Betrieb:

Erst Sender und dann das Modell einschalten.

Bei Beendigung:

Arrete das Modell und dann den Sender ausschalten.

- Betreiben Sie Ihr Modell niemals in Distanzen die außerhalb Ihrer Sichtweite liegen. Sowohl die max. Sichtweite als auch die max. Reichweite Ihres Modells hangen von vielen Faktoren wie Witterung, Einsatzort und vorhandenen Storfrequenzen ab. Fuhren Sie deshalb vor jedem Einsatz mit einer zweiten Person, die das Modell wdhrend des Tests sicher fixiert hat, einen Reichweitentest durch und prufen Sie auch wie sich das Modell wdhrend des Betriebs bei einem Signalausfall wie z.B. bei leeren Senderbatterien oder ausgeschaltetem bzw. ausgefallenem Sender verhalt.

GB - Attention!

Before operating:

Switch the transmitter on first then the model.

When finished:

First switch off the model then the transmitter.

- Never operate your model beyond sight. Both the maximum visibility as well as the max. range of your model will depend on many factors such as weather, location and interfering frequencies. Therefore, before each use perform a range test with a second person securely holding the model and also check how the model reacts if there is a signal failure e.g. when empty transmitter batteries are installed.

FR - Attention!

Avant l'utilisation:

Allumez en premier l'emetteur puis seulement votre modele.

Après utilisation:

Arretez le modele en premier puis votre radiocommande.

- N'utilisez jamais le modele a une distance hors de votre visibilité. La visibilité maximale ainsi que la portée maximale dependent de plusieurs facteurs tels que le temps, le lieu d'utilisation et les presentes fréquences perturbatrices. Pour cela, avant chaque usage, veuillez effectuer un test de visibilité et de portée avec une deuxième personne qui tient le modele fixé et vérifiez les réactions du modele en usage en cas de pertes de signal due par exemple à des piles usées ou à un emetteur éteint.

IT - Attenzione!

Prima dell'uso:

Accendete prima il trasmettente e poi la modello.

Dopo l'uso:

Spegner prima il modello e poi la trasmettente.

- Non utilizzare il suo modello fuori della distanza di vista. Sia la visibilità come la portata massima del vostro modello dipendono da molti fattori, come il tempo, disturbo di frequenza e il luogo di utilizzo. Eseguire un test prima di ogni utilizzo del modello con una seconda persona che tiene fissato il modello. Con questa procedura potete testare come reagisce il modello durante la perdita del segnale causato per esempio da una batterie scarica oppure la radio spenta.

ES - ¡Atención!

Antes del uso:

Encender primero el emisor, y después la modelo.

Después del uso:

Apagar primero el modelo, y después la emisora.

- No utilizar su modelo fuera de la distancia de visibilidad. Tanto la visibilidad como la capacidad máxima de su modelo depende de muchos factores, tales como el tiempo, frecuencia de interferencia y el lugar de utilización. Realice una prueba antes de cada uso del modelo con una segunda persona que fija el modelo. Con este procedimiento se puede comprobar cómo el modelo reacciona durante la pérdida de señal causada por ejemplo por una batería descargada o la emisora apagada.

DE

Lieferumfang: • Modell • Fernsteuerung • Anleitung

Funktionen: • vorwärts/rückwärts • links/rechts • stop

Highlights: • Detailgetreuer Innenraum

Empfohlenes Zubehör: Batterien

AA 1,5V, Nr. 140265 (VE 5) - 9 V, Nr. 140260

• Auto: 5 x AA 1,5V • Sender: 1 x 9V

Technische Daten:

Abmessungen: ~ 340 x 146 x 93 mm

Angaben ohne Gewähr. Irrtum und technische Änderungen vorbehalten.

GB

Box contents: • Model • Transmitter • Instruction

Functions: • forward/backward • left/right • stop

Highlights: • Detailed interior

Accessories: Batteries

AA 1,5V, No. 140265 (5 pieces) - 9 V, No. 140260

• Car: 5 x AA 1,5V • Transmitter: 1 x 9V

Technical data:

• Dimensions: ~ 340 x 146 x 93 mm

No responsibility is taken for the correctness of this information. Subject to change without prior notice. Errors and omissions excepted.

FR

Contenu du kit: • Modèle • Emetteur • Notice

Fonctions: • avant/arrière • à droite/à gauche • stop

Highlights: • Intérieur très détaillé

Accessoires: Piles

AA 1,5V, No. 140265 (5 pièces) - 9 V, No. 140260

• Voiture: 5 x AA 1,5V • Emetteur: 1 x 9V

Données techniques:

1:14 • Dimensions: ~ 340 x 146 x 93 mm

Sous réserve de toute erreur ou modification technique.

IT

Contenuto del kit: • Modello • Trasmettente • Istruzione

Funzioni • avanti/indietro • sinistra/destra • stop

Highlights: • Interiore molto simile all'originale

Accessori: Batterie

AA 1,5V, No. 140265 (5 pezzi) - 9 V, No. 140260

• Macchina: 5 x AA 1,5V • Trasmettente: 1 x 9V

Dati tecnici:

• Misure: ~ 340 x 146 x 93 mm

S.E. & O.

ES

Contenido del kit: • Modelo • Emisora • Instrucciones

Funciones: • adelante/atrás • derecha/izquierda • stop

Highlights: • Interior muy detallada

Accesorios: Pilas

AA 1,5V, No. 140265 (5 piezas) - 9 V, No. 140260

• Coche: 5 x AA 1,5V • Emisora: 1 x 9V

Datos técnicos:

• Medidas: ~ 340 x 146 x 93 mm

Salvo error y omisión. La empresa se reserva el derecho a realizar cambios técnicos las fotos y dibujos no contractuales. Nos reservamos el derecho a cambios técnicos y equivocaciones.

DE - Einlegen der Batterien | GB - Fitting the Batteries | FR - Mise en place des piles | IT - Inserire le batterie | ES - Colocación de las baterías

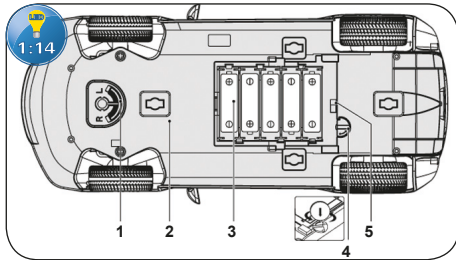

DE

Legen Sie 5 x AA Batterien (nicht enthalten) ein, achten Sie auf die richtige Polung

1. Ausrichtungshebel, 2. Chassis, 3. Batterie.
4. Riegel der Batterieabdeckung 5. EIN/AUS Schalter,

GB

Fit 5 x AA Batteries (not included), observe the correct polarity.

1. Trim Lever, 2. Chassis, 3. Batteries,
4. Locking bolt of the Battery cover 5. On/Off Switch

FR

Mettez en place 5 x AA Piles (non inclus), respectez la polarité.

1. Levier directionnel, 2. Chassis, 3. Piles,
4. Verrouillez le couvercle de la piles 5. Interrupteur On/Off,

IT

Inserire 5 x AA Batterie (non incluse) nella giusta posizione, facendo attenzione ai poli.

1. Leva, 2. Chassis, 3. Batterie,
4. Chiavistello del coperchio della batteria, 5. Interruttore On/Off,

ES

Coloque 5 x pilas AA (no incluidas), respetando la polaridad.

1. Alineado, 2. Chasis, 3. Batería,
4. Cierre de la tapa de la Batería, 5. Interruptor On/Off

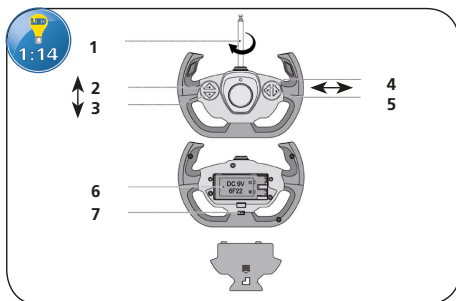

DE

Legen Sie einen 9 V Batterieblock (nicht enthalten) ein, achten Sie auf die richtige Polung. Schrauben Sie die Antenne oben in die Fernsteuerung ein.

1. Antenne, 2. Vorwärts, 3. Rückwärts, 4. Links, 5. Rechts,
6. Batteriefach, 7. EIN/AUS Schalter

GB

Fit the 9 V battery (not included), observe the correct polarity.

Screw the antenna firmly into the transmitter.

1. Antenna, 2. Forward, 3. Reverse, 4. Left, 5. Right,
6. Battery box, 7. On/Off Switch

FR

Mettez en place respectivement une pile 9 V (non inclus), respectez la polarité. Vissez complètement l'antenne dans son logement en haut de la radiocommande.

1. Antenne, 2. Avant, 3. Arrière, 4. à gauche, 5. à droite,
6. Support de batterie, 7. Interrupteur On/Off

IT

Inserire la batteria 9 V (non inclusa) nella giusta posizione, facendo attenzione ai poli. Avvitare completamente l'antenna nel suo alloggiamento sopra il radiocomando.

1. Antenna, 2. Avanti, 3. Indietro, 4. Sinistra, 5. Destra,
6. Compartimento batteria, 7. Interruttore On/Off

ES

Coloque una pila 9 V (no incluida), respetando la polaridad.

Atornille la antena en la emisora.

1. Antena, 2. delante, 3. atrás, 4. izquierda, 5. derecha,
6. Compartimento de la batería, 7. On/Off interruptor



DE - Gebrauchsanweisung sorgfältig lesen!
GB - Read the instructions carefully.
FR - Se il vous plaît lire attentivement les instructions!
IT - Vi preghiamo di leggere attentamente le istruzioni.
ES - Lea atentamente las instrucciones.



DE - Benutzung nur unter unmittelbarer Aufsicht von Erwachsenen.
GB - Use only under direct supervision of an adult!
FR - Utiliser uniquement sous la surveillance d'un adulte!
IT - Utilizzare solo sotto la diretta sorveglianza di un adulto!
ES - Usado bajo la supervisión directa de un adulto!



DE - Von Kindern fernhalten. Enthält verschluckbare Kleinteile.
GB - Keep away from Children. Contains small parts which can be swallowed.
FR - Tenez les enfants éloignés. Contient de petites pièces facilement avalables.
IT - Tenere i bambini lontano. Contiene pezzi piccoli.
ES - Mantenga el lejos de los niños. Contiene piezas pequeñas.

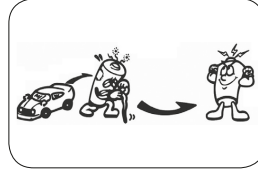

DE - Sind die Batterien leer, wechseln Sie sie aus.
GB - The batteries are nearly, replace the batteries.
FR - Si ce les piles sont vides, changez ceux-ci.
IT - Controllare il stato delle batterie, potrebbero essere scariche.
ES - Las pilas estarán agotadas, sustituya las pilas por otras nuevas.

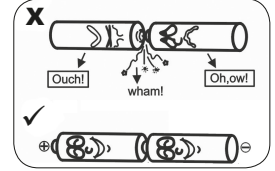

DE - Auf Polarität achten!
GB - Pay attention to the polarity!
FR - Prêter attention aux la polarité!
IT - Prestare attenzione alla polarità!
ES - Preste atención a la polaridad!



DE - Auf die Frequenzen in Ihrem Umfeld achten!
GB - Pay attention to the frequencies in your environment!
FR - Faites attention aux fréquences dans votre environnement!
IT - Prestare attenzione alle frequenze nel proprio ambiente!
ES - Preste atención a las frecuencias en su entorno!



DE - Betreiben Sie das Modell nicht bei Regen, Schnee, Nässe oder Sand.
GB - Do not drive in rain, snow, wetness or sand.
FR - Ne pas conduire sous la pluie, la neige, humidité ou sable.
IT - Non guidare sotto la pioggia, neve, umidità o sabbia.
ES - No conduzca bajo la lluvia, la nieve, humedad o arena.

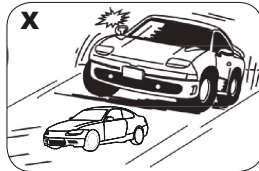

DE - Nicht auf befahrenen Straßen und Plätzen fahren.
GB - Never drive on roads or areas used by real vehicles.
FR - Ne roulez jamais sur la voie publique ou des endroits fréquentés.
IT - Non giocare sulle strade comuni.
ES - No utilice en calles o plazas transitadas.

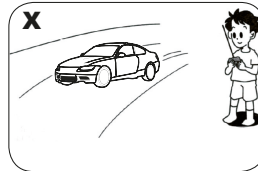

DE - Fahren Sie nie außerhalb der Reichweite Ihrer Fernsteuerung.
GB - Never run out of the reach of your remote control.
FR - Laissez jamais celle-ci sortir de la portée de votre émetteur.
IT - Non utilizzare il modello fuori la portata della trasmettente.
ES - No conduzca más allá del alcance de su emisora.

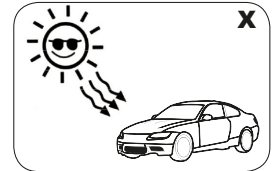

DE - Nicht direkter Sonnenbestrahlung oder Wärme aussetzen.
GB - Do not leave in very strong sunlight.
FR - N'exposez jamais votre modèle directement aux rayons du soleil.
IT - Non esporre il modello sotto il sole oppure nel caldo.
ES - No exponga el modelo a los rayos solares directos o fuentes de calor.

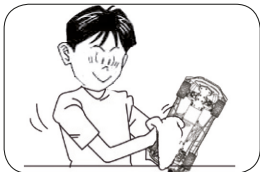

DE - Verschmutzungen mit einem feuchten Tuch entfernen.
GB - Clean by using a damp cloth.
FR - Essuyez la boue avec un tissu humide.
IT - l'inquinamento possono essere rimossi con un panno umido
ES - Polución se puede eliminar con un paño húmedo.



DE - Batterien/Akku niemals im Modell lagern.
GB - Store batteries/battery packs separately when not in use.
FR - La piles/accu ne doit jamais être stockée dans la modèle.
IT - Conservare le batterie/accumulatore separatamente quando non sono in uso.
ES - Sacar siempre las batería/acumulador y guardarlo por separado.



DE - Achtung!
 Dieses Modell ist nicht dafür bestimmt, durch Personen (einschließlich Kinder) mit eingeschränkten physischen, sensorischen oder geistigen Fähigkeiten oder mangels Erfahrung und/oder mangels Wissen benutzt zu werden, es sei denn, sie werden durch eine für ihre Sicherheit zuständige Person beaufsichtigt, wie das Gerät zu benutzen ist.

GB - Warning!
 This device is not intended for use by individuals (including children) with reduced physical sensory, mental abilities, lack of experience and / or knowledge, unless they are supervised in how the device is to be used.

FR - Attention!
 Cet appareil n'a pas été conçu pour être utilisé par des personnes (également des enfants) présentant des défaillances physiques, sensorielles ou mentales, cela s'applique aussi aux personnes n'ayant pas ou peu d'expériences hormis si celle-ci est accompagnée par une personne responsable et concernant la manipulation de cet appareil.

IT - Attenzione!
 Questo prodotto non è destinato a essere utilizzato da persone (bambini compresi) con capacità fisiche limitate, con limitazioni sensoriali o mentali oppure mancanza di esperienza e/o di conoscenza. A meno che, siano sorvegliate da una persona responsabile della loro sicurezza su come usare il prodotto in modo corretto.

ES - Atención!
 Este dispositivo no debe ser utilizado por personas (incluidos niños) con discapacidad física, habilidades sensoriales o mentales o la falta de experiencia y / o conocimientos, porque son responsables de su propia seguridad persona de supervisión sobre cómo se utiliza el dispositivo. O la persona que son supervisados en cómo usar.



DE - Servicehändler | GB - Service centre | FR - Revendeur de service | IT - Centro assistenza | ES - Servicio asistencia

Reitter Modellbau Versand

Patricia Reitter

Degerfeldstrasse 11
72461 Albstadt

Tel 07432 9802700
Fax 07432 2009594

Mail info@modellbauversand.de
Web www.modellbauversand.de

DE

Bay-Tec Modelltechnik

Martin Schaaf

Am Bahndamm 6
86650 Wemding

Tel 07151 5002192
Fax 07151 5002193

Mail info@bay-tec.de
Web www.bay-tec.de

DE

Extra Trade

Rudolf Müller & Gerrit Müller GdbR

Lindenstraße 82
66787 Wadgassen

Tel 06834 9604952
Fax 06834 9604963

Mail info@extra-trade.de
Web www.extra-trade.de

DE

Modellbau Zentral

Peter Hofer

Bresteneggstrasse 2
CH -6460 Altdorf

Tel +41 794296225
Fax +41 418700213

Mail info@modellbau-zentral.ch
Web www.modellbau-zentral.ch

CH

Sigi's Modellbau Shop

Siegfried Costa

Bundesstr. 30
AT -6923 Lauterach

Tel +43 557483657
Fax +43 557483657

Mail Sigi@playland-modellbau.at
Web www.playland-modellbau.at

AT

Aigner Modellbau

Edmund Aigner

Graben 2
AT -3300 Amstetten

Tel +43 747224655
Fax +43 747223358

Mail office@modellbau-amstetten.at
Web www.modellbau-amstetten.at

AT