

GEV

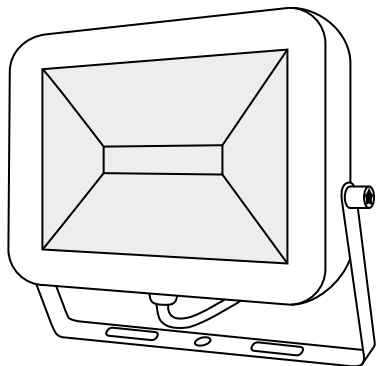

Typ: LLS 18730
18747
18754

www.gev.de

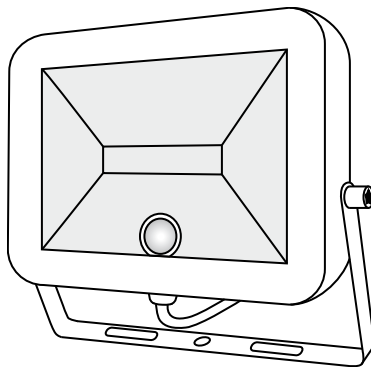

Typ: LLS 18778
18785
18792



187XX



187XX

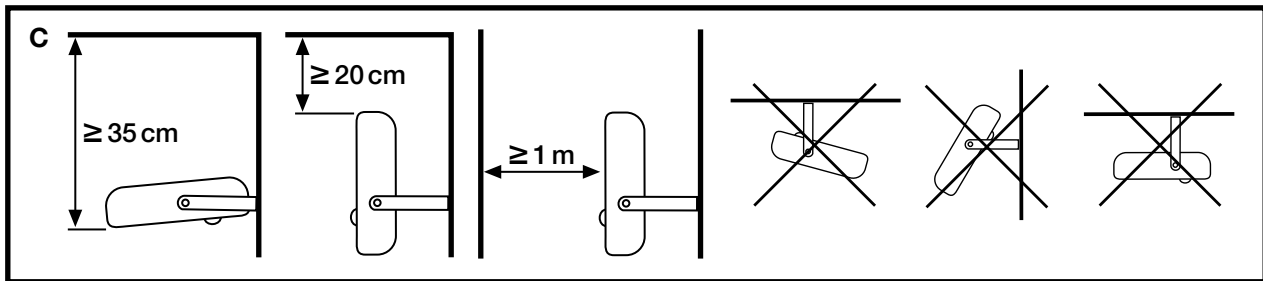
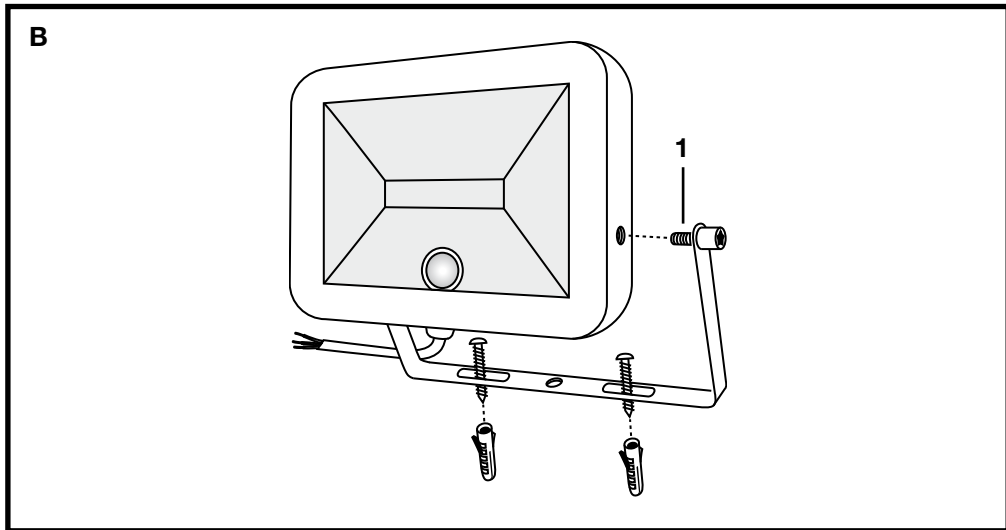
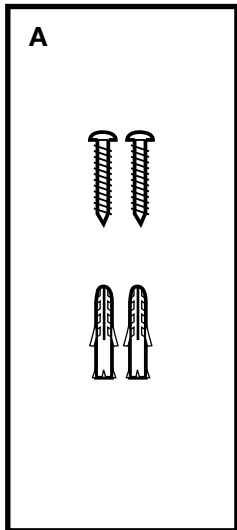

D

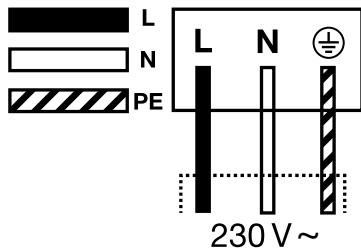

E

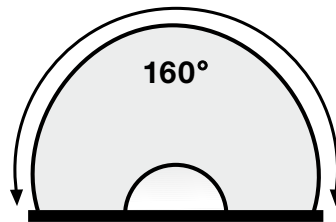

F

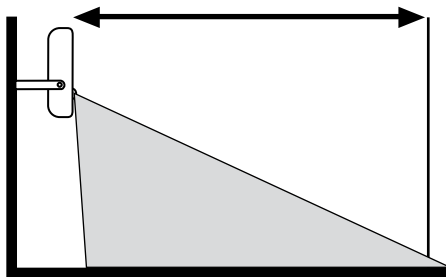

LED-Strahler mit Bewegungsmelder

LED-Strahler

Mit dem Kauf dieses Artikels haben Sie sich für ein qualitativ hochwertiges GEV Produkt entschieden. Bitte lesen Sie diese Bedienungsanleitung sorgfältig durch, um ein einwandfreies Funktionieren zu gewährleisten. Bewahren Sie diese Anleitung sorgfältig auf, um gegebenenfalls später nachlesen zu können.

Arbeitsweise

LED-Strahler mit Bewegungsmelder

Der LED Strahler mit Bewegungsmelder arbeitet nach dem Prinzip der Passiv-Infrarot-Technik. Über einen PIR-Sensor nimmt der Bewegungsmelder in seinem Erfassungsbereich sich bewegende Wärmequellen wahr und schaltet automatisch ein. Ruhende Wärmequellen schalten den Bewegungsmelder nicht ein. Bei erkannter Bewegung schaltet der Bewegungsmelder die LED an und 45 Sek. nach der letzten erkannten Bewegung wieder aus.

Sicherheitshinweise



Die Montage darf nur von einem Fachmann, unter Berücksichtigung der landesüblichen Installationsvorschriften ausgeführt werden. Es darf nur im spannungsfreien Zustand gearbeitet werden, dazu unbedingt die Stromkreissicherung abschalten. **Überprüfen Sie, ob die Anschlussleitung spannungsfrei ist!**

Bei Schäden, die durch Nichtbeachtung dieser Bedienungsanleitung verursacht werden, erlischt der Garantieanspruch! Für Folgeschäden übernehmen wir keine Haftung!

Bei Sach- oder Personenschäden, die durch unsachgemäße Handhabung oder Nichtbeachtung der Sicherheitshinweise verursacht werden, übernehmen wir keine Haftung. In solchen Fällen erlischt jeder Garantieanspruch.

Aus Sicherheits- und Zulassungsgründen ist das eigenmächtige Umbauen und/oder Verändern des Gerätes nicht gestattet.

Montageort

LED-Strahler mit Bewegungsmelder

Die sicherste Bewegungserfassung wird erzielt, wenn Sie sich quer zum Bewegungsmelder bewegen. Daher sollte ein Bewegungsmelder immer so montiert werden das Sie sich nicht direkt auf ihn zu bewegen.

Installation

Montieren Sie die Leuchte gemäß **Abb. B bis Abb. D**. Schließen Sie die Netzanschlussleitung gemäß Schaltbild (**Abb. D**) an.

Recycling-Hinweise



Dieses Gerät darf nicht mit dem unsortierten Hausmüll entsorgt werden. Besitzer von Altgeräten sind gesetzlich dazu verpflichtet, dieses Gerät fachgerecht zu entsorgen.

Informationen erhalten Sie von Ihrer Stadt- bzw. Gemeindeverwaltung.

Technische Daten

Betriebsspannung	230 V AC, 50 Hz		
Lichtfarbe	ca. 4000 K		
LED Abstrahlwinkel	ca. 100°		
Schutzklasse	I		
Empfohlene Montagehöhe	2,5 m		

Bestellnummer	018730	018747	018754
Lampenleistung LED/LEDs	1 x 10 W	1 x 20 W	1 x 30 W
Lichtstrom ca.	700 lm	1400 lm	2100 lm
Schutzart	IP 65		
Abmessungen, ca. Breite x Höhe x Tiefe mm	150x95x29	191x122x35	218x140x41

Bestellnummer	018778	018785	018792
Erfassungsbereich	160°		
Reichweite	ca. 7 m Ø		
Zeiteinstellung	45 Sek.		
Dämmerungsschalter	35 Lux		
Lampenleistung LED/LEDs	1 x 10 W	1 x 20 W	1 x 30 W
Lichtstrom ca.	700 lm	1400 lm	2100 lm
Schutzart	IP 44		
Abmessungen, ca. Breite x Höhe x Tiefe mm	150x95x30	191x122x36	218x140x42

Diese Leuchte enthält eingebaute LED-Lampen. Die Lampen können in der Leuchte nicht ausgetauscht werden.

Technische und optische Änderungen ohne Ankündigung vorbehalten.

LED floodlight with motion detector

LED floodlight

By purchasing this item, you have chosen a high-quality GEV product. Please read these operating instructions carefully to ensure correct operation. Keep these instructions in a safe place so that you can refer back to them if necessary.

Operation

LED floodlight with motion detector

The LED floodlight with motion detector functions using passive infrared technology. If the motion detector's PIR sensor detects a moving heat source in its field of detection, it switches on automatically. Static heat sources do not activate the motion detector. When movement is detected, the motion detector switches on the LED and then switches it off again 45 seconds after the last movement is detected.

Safety instructions

This device must be installed by a technician, in accordance with the applicable regulations. The electrical power supply and the circuit protection must be switched off during the entire installation process. **Please check that the connection cable is disconnected!**



Under no circumstances does the warranty cover damage resulting from failure to observe these instructions. Nor do we accept liability for any indirect damage.

Similarly, we can accept no liability for any material damage or bodily injury caused by mishandling or failure to observe the safety instructions. No warranty claim may be made in these cases.

In addition, for safety and compliance reasons, you are not authorised to dismantle or alter the device in any way.

Mounting position

LED floodlight with motion detector

Motion detection is maximised when you move at an angle to the motion detector. Therefore, the motion detector should always be installed in a position that ensures that you do not move directly towards the device.

Installation

Install the light as shown in **Figs. B to D**. Connect the mains connection cable as shown in the wiring diagram (**Fig. D**).

Recycling instructions



This device may not be disposed of with unsorted household waste. Owners of old devices are required by law to dispose of this device correctly. Contact your town council for further information.

Technical data

Operating voltage	230 V AC, 50 Hz		
Light colour	approx. 4000 K		
LED angle of radiation	approx. 100°		
Protection class	I		
Recommended installation height	2,5 m		

Order Number	018730	018747	018754
LED/LEDs light power approx.	1 x 10 W	1 x 20 W	1 x 30 W
Luminous flux approx.	700 lm	1400 lm	2100 lm
Protection type	IP 65		
Approx. dimensions width x height x depth in mm	150x95x29	191x122x35	218x140x41

Order Number	018778	018785	018792
Field of detection	160°		
Range	approx. 7 m Ø		
Time setting	45 Sek.		
Twilight switch	35 Lux		
LED/LEDs light power approx.	1 x 10 W	1 x 20 W	1 x 30 W
Luminous flux approx.	700 lm	1400 lm	2100 lm
Protection type	IP 44		
Approx. dimensions width x height x depth in mm	150x95x30	191x122x36	218x140x42

This luminaire contains built-in LED lamps.
The lamps cannot be changed in the luminaire.

Technical and design features may be
subject to change without notice.

Projecteur à LED avec détecteur de mouvement

Projecteur à LED

En achetant cet article, vous avez choisi un produit GEV de qualité supérieure. Pour l'utiliser dans les meilleures conditions, nous vous recommandons de lire attentivement ce mode d'emploi. Conservez soigneusement ce document en vue d'une éventuelle consultation future.

Fonctionnement

Projecteur à LED avec détecteur de mouvement

Le projecteur à LED avec détecteur de mouvement utilise la technologie infrarouge passive. Le projecteur s'allume dès que le capteur infrarouge passif perçoit une source de chaleur en mouvement dans sa zone de détection. Les sources de chaleur immobiles, en revanche, n'ont aucun effet sur le détecteur de mouvement. Le détecteur active la LED lorsqu'il repère un mouvement et la désactive 45 s après le dernier mouvement perçu.

Consignes de sécurité

L'installation de ce produit doit impérativement être effectuée par un spécialiste et conformément aux prescriptions en vigueur. L'alimentation électrique doit obligatoirement être coupée (fusible secteur déconnecté) pendant toute la durée de l'installation. **Le câble d'alimentation ne doit être soumis à aucune tension.**



La garantie ne couvre en aucun cas les dommages dus à un non-respect de la présente notice. Nous déclinons par ailleurs toute responsabilité quant aux éventuels dommages indirects.

De même, nous ne pourrions être tenus pour responsables des éventuels dommages matériels ou blessures corporelles résultant de manipulations inappropriées ou du non-respect des consignes de sécurité. Dans de tels cas de figure, tout recours en garantie sera exclu.

En outre, pour des raisons de sécurité et de conformité, le démontage et la modification du produit sont interdits.

Lieu de montage et positionnement

Projecteur à LED avec détecteur de mouvement

La détection de mouvement est optimale lorsque le sens des déplacements est perpendiculaire au détecteur. Il est donc important que le détecteur soit fixé de sorte que les déplacements ne se fassent pas directement face à lui.

Installation

Installez le luminaire conformément aux **fig. B à D**. Raccordez le câble d'alimentation conformément au schéma électrique (**fig. D**).

Remarques concernant le recyclage



Cet appareil ne doit en aucun cas être jeté avec les ordures ménagères. Les propriétaires d'équipements électriques ou électroniques usagés ont en effet l'obligation légale de les déposer dans un centre de collecte sélective. Informez-vous auprès de votre municipalité sur les possibilités de recyclage.

Caractéristiques techniques

Alimentation	230 V AC, 50 Hz		
Couleur de la lumière	env. 4000 K		
Angle de rayonnement de la LED	env. 100°		
Classe de protection	I		
Hauteur de montage recommandée	2,5 m		

Référence	018730	018747	018754
Puissance de la/des LED approx.	1 x 10 W	1 x 20 W	1 x 30 W
Flux lumineux approx.	700 lm	1400 lm	2100 lm
Type de protection	IP 65		
Dimensions approx. largeur x hauteur x profondeur en mm	150x95x29	191x122x35	218x140x41

Référence	018778	018785	018792
Zone de détection	160°		
Portée	env. 7 m Ø		
Durée d'activation	45 Sek.		
Interrupteur crépusculaire	35 Lux		
Puissance de la/des LED approx.	1 x 10 W	1 x 20 W	1 x 30 W
Flux lumineux approx.	700 lm	1400 lm	2100 lm
Type de protection	IP 44		
Dimensions approx. Largeur x hauteur x profondeur en mm	150x95x30	191x122x36	218x140x42

Ce luminaire comporte des lampes à LED intégrées.
Les lampes de ce luminaire ne peuvent pas être changées.

Des modifications techniques et esthétiques peuvent
être apportées sans notification préalable.

Proiettore LED con rilevatore di movimento

Proiettore LED

Con l'acquisto di questo articolo si è scelto un prodotto GEV di qualità superiore. Per garantire un corretto funzionamento, leggere le istruzioni per l'uso e conservarle con cura per un'eventuale consultazione successiva.

Funzionamento

Proiettore LED con rilevatore di movimento

Il proiettore LED con rilevatore di movimento sfrutta il principio alla base della tecnologia a infrarossi passivi. Tramite un sensore PIR, il dispositivo rileva fonti di calore in movimento all'interno del proprio angolo di copertura e si attiva automaticamente. Le fonti di calore statiche non attivano il rilevatore di movimento. Il LED si accende ogni volta che il rilevatore riconosce un movimento e si spegne dopo 45 secondi dall'ultimo movimento rilevato.

Indicazioni di sicurezza

Il montaggio deve essere eseguito esclusivamente da personale specializzato, nel pieno rispetto delle norme di installazione locali. Tale operazione deve essere effettuata soltanto previa interruzione dell'alimentazione di corrente del circuito elettrico.



Verificare che il cavo sia privo di tensione!

In caso di danni derivanti dalla mancata osservanza delle istruzioni per l'uso, la garanzia decade. Il produttore non si assume alcuna responsabilità in merito a tali danni.

Inoltre, il produttore non si assume alcuna responsabilità in caso di danni a cose o persone conseguenti a un utilizzo inadeguato del dispositivo o alla mancata osservanza delle norme di sicurezza. Nei suddetti casi decade ogni diritto di garanzia.

Per motivi relativi a sicurezza e certificazioni, non è consentito apportare variazioni e/o modifiche arbitrarie al dispositivo.

Luogo di installazione

Proiettore LED con rilevatore di movimento

Il rilevamento ottimale si ottiene quando la fonte di movimento è trasversale rispetto al dispositivo. Per questo motivo, i rilevatori di movimento dovrebbero sempre essere installati in modo che il movimento non sia frontale rispetto al dispositivo.

Installazione

Montare la lampada come illustrato nelle **Fig. da B a D**. Collegare il cavo di alimentazione in base allo schema (**Fig. D**).

Indicazioni per il riciclaggio



Questo dispositivo non deve essere smaltito come rifiuto indifferenziato. I possessori di vecchi dispositivi non funzionanti sono tenuti per legge allo smaltimento nel rispetto delle normative in vigore. Per ulteriori informazioni rivolgersi all'amministrazione comunale.

Dati tecnici

Tensione di esercizio	230 V AC, 50 Hz		
Colore illuminazione	ca. 4000 K		
Angolo di emissione LED	ca. 100°		
Classe di protezione	I		
Altezza di montaggio consigliata	2,5 m		

Numero d'ordine	018730	018747	018754
Potenza lampadina LED ca.	1 x 10 W	1 x 20 W	1 x 30 W
Flusso luminoso ca.	700 lm	1400 lm	2100 lm
Tipo di protezione	IP 65		
Dimensioni ca. larghezza x altezza x profondità in mm	150x95x29	191x122x35	218x140x41

Numero d'ordine	018778	018785	018792
Angolo di copertura	160°		
Portata	ca. 7 m Ø		
Impostazione temporale	45 Sek.		
Interruttore crepuscolare	35 Lux		
Potenza lampadina LED ca.	1 x 10 W	1 x 20 W	1 x 30 W
Flusso luminoso ca.	700 lm	1400 lm	2100 lm
Tipo di protezione	IP 44		
Dimensioni ca. Larghezza x altezza x profondità in mm	150x95x30	191x122x36	218x140x42

Questo dispositivo è munito di lampade a LED integrate.
Le lampade di questo dispositivo non sono sostituibili.

L'azienda si riserva il diritto di apportare modifiche tecniche ed estetiche senza preavviso.

Reflektor LED z czujką ruchu

Reflektor LED

Kupno niniejszego artykułu oznacza wybór wysokiej jakości wyrobu marki GEV. Aby zapewnić prawidłowe działanie wyrobu, prosimy o uważne zapoznanie się z niniejszą instrukcją obsługi. Instrukcję tę należy starannie przechowywać do ewentualnego późniejszego użytku.

Sposób działania

Reflektor LED z czujką ruchu

Reflektor LED działa według zasady biernej techniki podczerwieni. Bierny czujnik podczerwieni powoduje wykrywanie przez czujkę ruchu w zakresie detekcji poruszających się źródeł ciepła i jej automatyczne włączenie. Nieruchome źródła ciepła nie załączają czujki ruchu. Po wykryciu ruchu, czujnik ruchu włącza diody LED na 45 sek. po ostatnim wykrytym ruchu ponownie.

Uwagi dotyczące bezpieczeństwa

Montaż może być wykonywany wyłącznie przez specjalistę, przy przestrzeganiu obowiązujących w danym kraju przepisów dotyczących instalacji elektrycznych. Dozwolona jest wyłącznie praca przy odłączonym napięciu. W tym celu należy bezwzględnie rozłączyć bezpiecznik obwodu prądowego. **Sprawdź, czy w przewodzie podłączeniowym nie ma napięcia!**



W przypadku szkód spowodowanych nieprzestrzeganiem niniejszej instrukcji obsługi gwarancja wygasa! Za szkody wtórne nie przyjmujemy żadnej odpowiedzialności!

Nie przyjmujemy odpowiedzialności w przypadku szkód rzeczowych i obrażeń ciała spowodowanych nieumiejętnym postępowaniem lub niestosowaniem się do uwag związanych z bezpieczeństwem. W takich przypadkach wszelkie roszczenia gwarancyjne wygasają.

Z przyczyn związanych z bezpieczeństwem i dopuszczeniami technicznymi, samowolne przeróbki lub modyfikacje urządzenia są niedozwolone.

Miejsce montażu

Reflektor LED z czujką ruchu

Najbardziej pewne wykrywanie ruchu można uzyskać, poruszając się poprzecznie względem czujki ruchu. Z tego powodu czujkę ruchu należy zawsze montować tak, aby nie poruszać się bezpośrednio w jej stronę.

Instalacja

Zamontuj oprawę oświetleniową zgodnie z **rys. B do rys. D**. Podłącz przewody sieciowe zgodnie ze schematem (**rys. D**).

Uwagi dotyczące recyklingu



Niniejszego urządzenia nie wolno usuwać razem z niesortowanymi odpadami domowymi. Posiadacze zużytego sprzętu są ustawowo zobowiązani do zapewnienia prawidłowej utylizacji urządzeń. Odpowiednie informacje można uzyskać u odpowiednich władz miejskich lub gminnych.

Dane techniczne

Napięcie robocze	230 V AC, 50 Hz
Barwa światła	ok. 4000 K
Kąt promieniowania lampy LED	ok. 100°
Klasa ochrony	I
Zalecana wysokość montażu	2,5 m

Numer katalogowy	018730	018747	018754
Moc lampy LED ok.	1 x 10 W	1 x 20 W	1 x 30 W
Strumień świetlny ok.	700 lm	1400 lm	2100 lm
Stopień ochrony	IP 65		
Wymiary ok. szerokość x wysokość x głębokość w mm	150x95x29	191x122x35	218x140x41

Numer katalogowy	018778	018785	018792
Obszar detekcji	160°		
Zasięg	ok. 7 m Ø		
Ustawienie czasu	45 Sek.		
Wyłącznik zmierzchowy	35 Lux		
Moc lampy LED ok.	1 x 10 W	1 x 20 W	1 x 30 W
Strumień świetlny ok.	700 lm	1400 lm	2100 lm
Stopień ochrony	IP 44		
Wymiary ok. Szerokość x wysokość x głębokość w mm	150x95x30	191x122x36	218x140x42

W skład oprawy wchodzi wbudowane lampy LED.
Nie można wymieniać lamp w oprawie.

Zastrzega się możliwość wprowadzania zmian technicznych i
wizualnych bez wcześniejszego powiadomienia.



GEV

GEV GmbH

Heidehofweg 16

25499 Tangstedt

Germany

www.gev.de

service@gev.de

Hotline: +49 (0)180/59 58 555

Max. 14 Ct./Min aus dem deutschen Festnetz.

Mobil max. 42 Ct./Min.

International calls may vary.