

Toegestaan in EU/CH

Metalen bouwpakket 'Kiepbak' 403682

NL – Gebruiksaanwijzing

Art.-Nr.23398

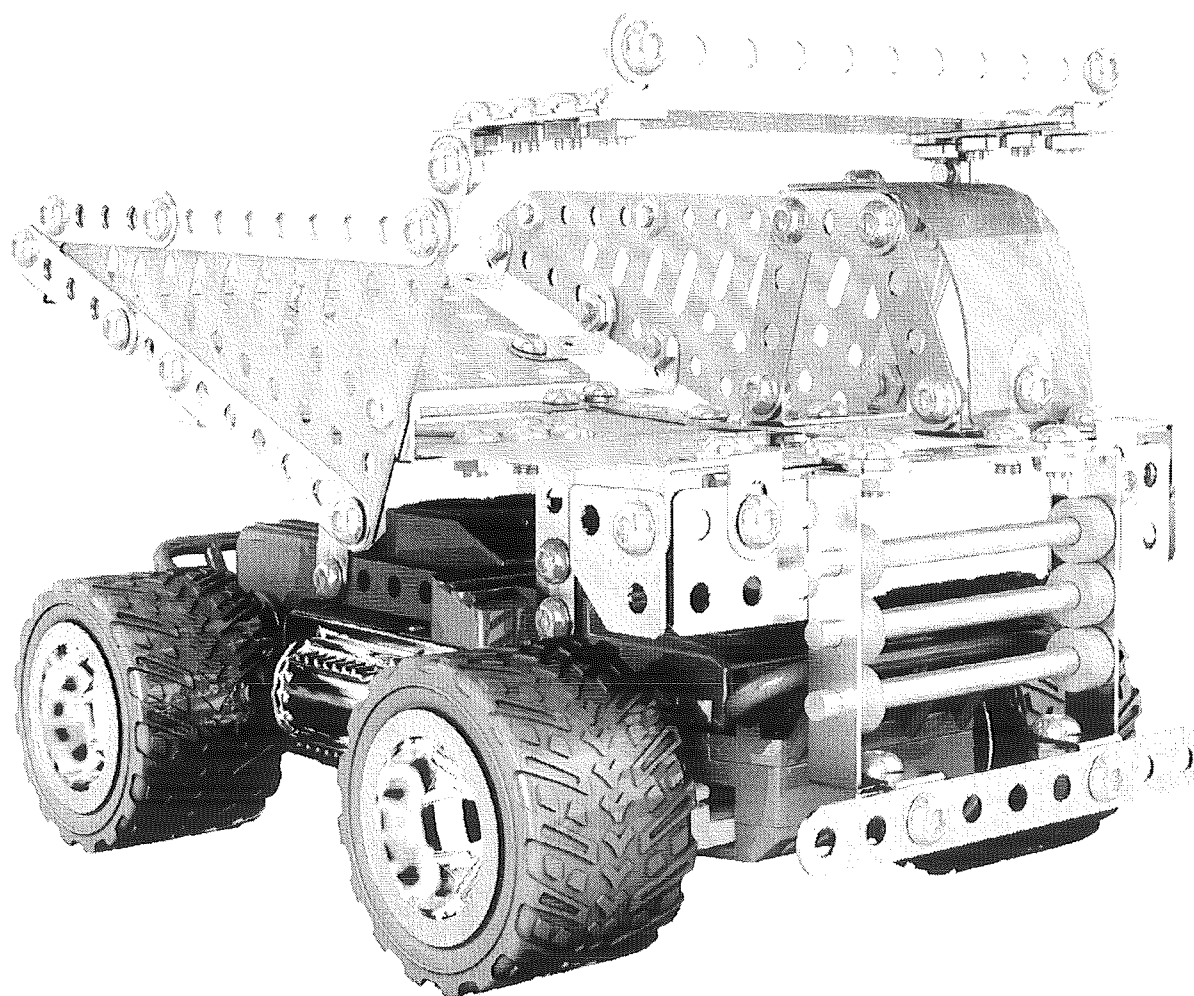

Relevante EG-richtlijnen:

- (R&TTE) radioapparatuur en telecommunicatie-eindapparatuur en de wederzijdse erkenning van hun conformiteit 1999/5/EG
- (WEEE) afgedankte elektrische en elektronische apparatuur 2002/96/EG
- (RoHS) beperking van het gebruik van bepaalde gevaarlijke stoffen in elektrische en elektronische apparatuur 2011/65/EG, 2002/95/EG
- Speelgoedrichtlijn 2009/48/EG, 88/378/EWG

Communicatieverordeningen

Neem de communicatieverordeningen van het land waar u dit model wilt gebruiken in acht! Bij vragen wendt u zich a.u.b. aan onze service of direct aan uw leverancier of vakhandel. Verdere informatie vindt u ook in het internet onder www.jamara.com onder het zoekbegrip "transmitter frequentie". Wij wijzen erop, dat de verantwoordelijkheid voor het juiste gebruik van de afstandsbediening geheel bij de gebruiker ligt. Raadpleeg a.u.b. de juridische situatie in uw land!

Beperkingen van verwijdering

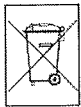

Zorg a.u.b. voor een vakkundige, volgens de juridische voorschriften afvalverwijdering van de batterijen en/of de accu's. Deponeer slechts ontladen accu's in de verzamelboxen in uw gemeente. (Ontladen zijn de accu's in der regel dan als het model niet meer werkt.)

Beperkingen van verwijdering

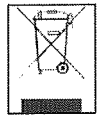

Zorg a.u.b. voor een vakkundige, volgens de juridische voorschriften afvalverwijdering van de elektroonderdelen (afstandsbesturing, oplaadapparaat en model etc.). Deponeer deze slechts in de hiervoor voorgeziena verzamelplaatsen in uw gemeente.

Veiligheidsinstructies - BELANGRIJK – A.U.B. bewaren

Geschikt voor kinderen vanaf 8 jaar.



Waarschuwing!

Voor kinderen jonger dan 36 maanden is dit product niet geschikt. Verstikkingsgevaar.
Bevat kleine onderdelen die kunnen worden ingeslikt.

WAARSCHUWING!

- Gebruik alleen onder toezicht van een volwassene!
- Lees de gebruiksaanwijzing zorgvuldig door voordat u het model in gebruik neemt! Bewaar de verpakking en de gebruiksaanwijzing!

Operationele veiligheidsinstructies

- Dit apparaat is niet bedoeld om te worden gebruikt door personen (inclusief kinderen) met verminderde lichamelijke, zintuiglijke of geestelijke vermogens, gebrek aan ervaring en/of kennis. Tenzij deze personen onder toezicht staan en/of instructies voor de werking hebben ontvangen.

- Houd handen, haar, losse kleding en elk ander voorwerp uit de buurt van draaiende delen.
- Het model niet in ruimtes of hallen met hoge luchtvochtigheid gebruiken, er bestaat gevaar voor foutief functioneren of schade aan het elektronische gedeelte en de behuizing.
- Gebruik de outdoor-modellen niet op de openbare plaatsen of wegen. Zoek een vrij oppervlakte waar u niemand kunt storen!
- Gebruik het model niet in de buurt van een van radiozenders, hoogspanningsleidingen, transformatorhuisjes of iets dergelijks! Deze apparatuur kunnen radiostoringen veroorzaken, die kunnen leiden tot controleverlies over het model!

Algemene veiligheidsinstructies

- Voorzichtig, puntige delen! Gevaar voor letsel.
- Gebruik slechts de meegeleverde onderdelen en/of accessoires.
- Tijdens het rijden dient het model niet worden vastgehouden of aangeraakt, i.v.m. gevaar voor letsel.
- De elektronische onderdelen in uw model zijn zeer gevoelig, stel het niet bloot aan hoge temperaturen of vochtigheid! Er bestaat een risico op kortsluiting!
- Dompel het model of de afstandsbediening niet in het water. Indien het model vervuild is, reinig het dan voorzichtig met een kwast! Gebruik in ieder geval geen water of op oplosmiddelen gebaseerde reinigingsmiddelen!
- Controleer het model, de afstandsbediening en de oplaadkabel regelmatig op beschadigingen. Indien een onderdeel defect is, mogen het model of de accessoires niet meer worden gebruikt totdat de schade hersteld is.

Belangrijke informatie voor het gebruik van de oplaadbare batterijen

- Raadpleeg de instructies hoe de batterijen eruit genomen en er weer in gezet dienen te worden.
- Niet oplaadbare batterijen mogen niet worden opgeladen!
- Oplaadbare batterijen voor het laden uit het model nemen (voor zover beoogd)!
- Oplaadbare batterijen slechts onder toezicht van volwassenen opladen!
- Ongelijke batterijtypes of nieuwe en gebruikte batterijen mogen niet samen worden gebruikt!
- Batterijen met de juiste polariteit erin leggen!
- Verwijder lege batterijen uit het apparaat!
- Aansluitklemmen mogen niet worden kortgesloten!
- De meegeleverde oplaadbare batterijen zijn niet opgeladen! Laad deze voor gebruik volledig op!
- Laad de oplaadbare batterijen niet onmiddellijk na gebruik weer op! Deze kunnen tijdens het gebruik warm worden. Zorg ervoor dat deze voor het opladen eerst zijn afgekoeld!
- Vermijd kortsluiting! Dit kan in het ergste geval brand veroorzaken, maar zeker verkort het de levensduur van de oplaadbare batterijen.
- Laad de oplaadbare batterijen op met het meegeleverde laadapparaat. De lader is niet geschikt voor oplaadbare batterijen met een hogere of lagere capaciteit dan de aangegeven capaciteit van het apparaat.

Instructies voor het opladen van de oplaadbare batterijen

- Verbind de oplaadbare batterijen met de laadkabel van het laadapparaat!
- Steek de stekker van de lader in het stopcontact!

- Laad de oplaadbare batterijen volledig op!
- Als de oplaadtijd afgelopen is, trekt u het oplaadapparaat uit het stopcontact en haalt de oplaadbare batterij uit de lader! De oplaadbare batterij is nu klaar voor gebruik!

Inhoud van de doos:

- Carrosserie bouwpakket
- Afstandsbediening
- Chassis
- Instructies

Accessoires:

- Afstandsbediening:
art.-nr. 14 0095 4St.)
2 x AA-batterijen 1,5 V
- Model: Art.-Nr. 14 0095
4St.) 4 x AA-batterijen 1,5 V
- Schroeven Set Art.-Nr. 40 3684

Highlights:

- voorwaarts/achterwaarts
- links/rechts
- stop
- rubberen wielen
- Carrosserieonderdelen van metaal

Technische gegevens	
Afmetingen	~ 206 x 130 x 130 mm
Gewicht	~ 626 g
Gegevens zonder garantie. Vergissingen en technische veranderingen voorbehouden	

Afstandsbediening

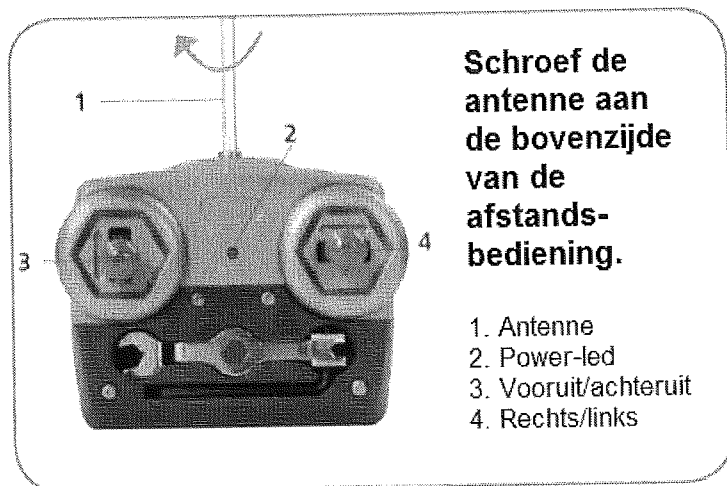

Model

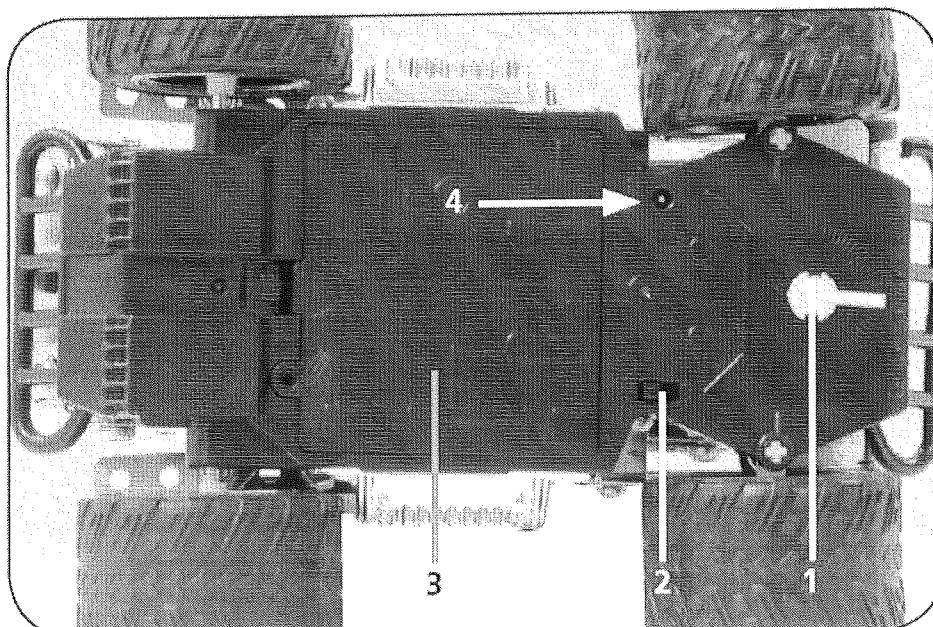

1. Uitlijnhendel
2. Aan/uit schakelaar
3. Batterijvakje
4. Oplaadcontact

Let op: Het oplaadcontact dient slechts voor het opladen van oplaadbare batterijen. Onder geen beding mogen 'niet oplaadbare batterijen' worden opgeladen. **Brandgevaar!** Een geschikt oplaadapparaat is apart verkrijgbaar.

Plaatsen van de batterijen

Maak de schroeven van de deksel los en neem het deksel van het batterijvakje weg. Leg de 2/4 x AA batterijen erin, let op de juiste polen. Leg het deksel weer op het batterijvakje en schroef het met de schroeven vast.

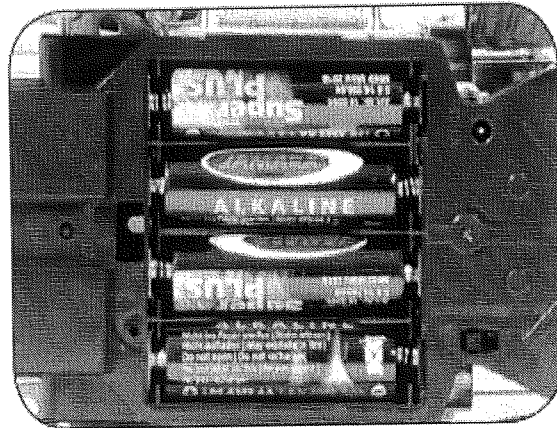
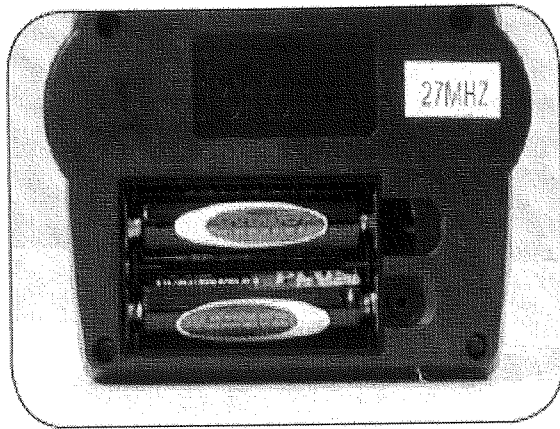

Uitlijnen



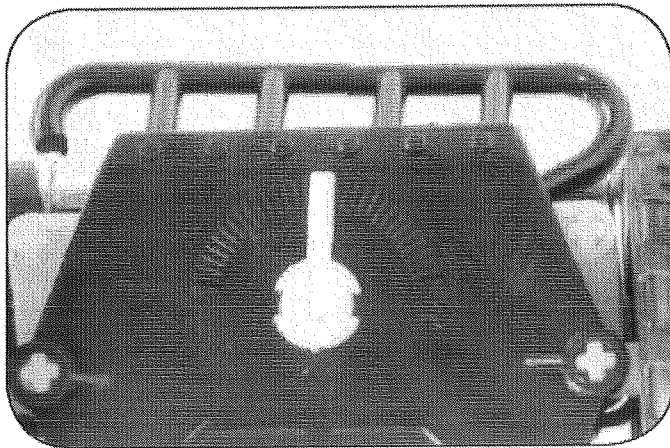



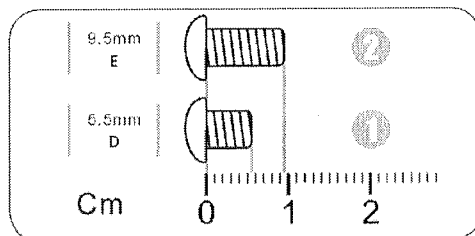

















Indien het model naar rechts resp. naar links trekt, kunt u dit met de regelaar aan de onderzijde van het model fijn instellen.













Schroevenmaat





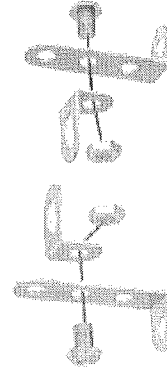
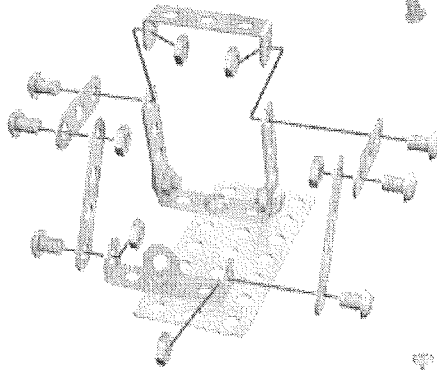
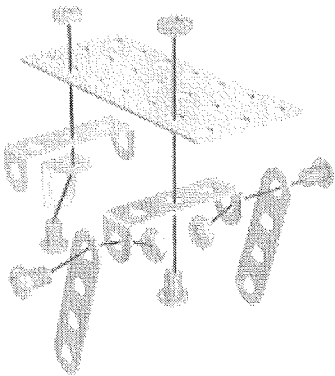
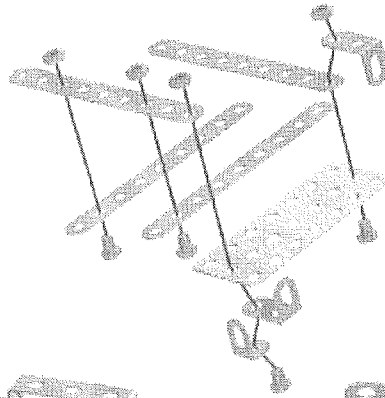

Onderdelenlijsten

	A	X01		H	X02		O	X05		U	X02
	B	X01		I	X02		P	X06		V	X02
	C	X80		J	X03		Q	X02		W	X06
	D	X76		K	X02		R	X03		X	X02
	E	X02		L	X05		S	X04		Y	X01
	F	X10		M	X11		T	X03			
	G	X11		N	X04						

	C	X15		M	X04
	D	X16		P	X04
	F	X02		Q	X02
	G	X04		S	X02
	J	X03		V	X02



	C	X06
	D	X06
	F	X02
	G	X01
	Y	X01

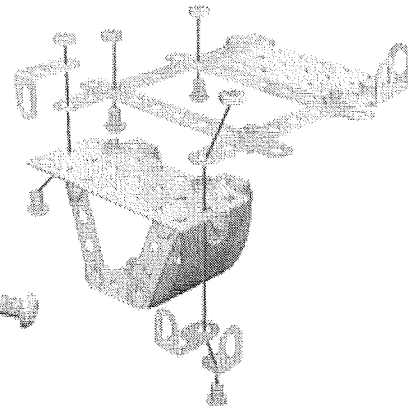
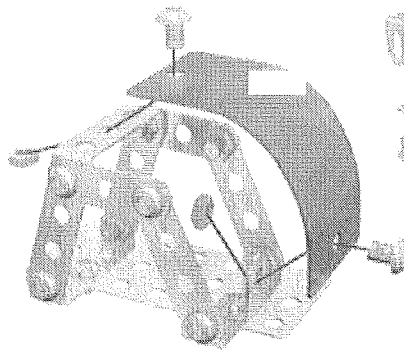

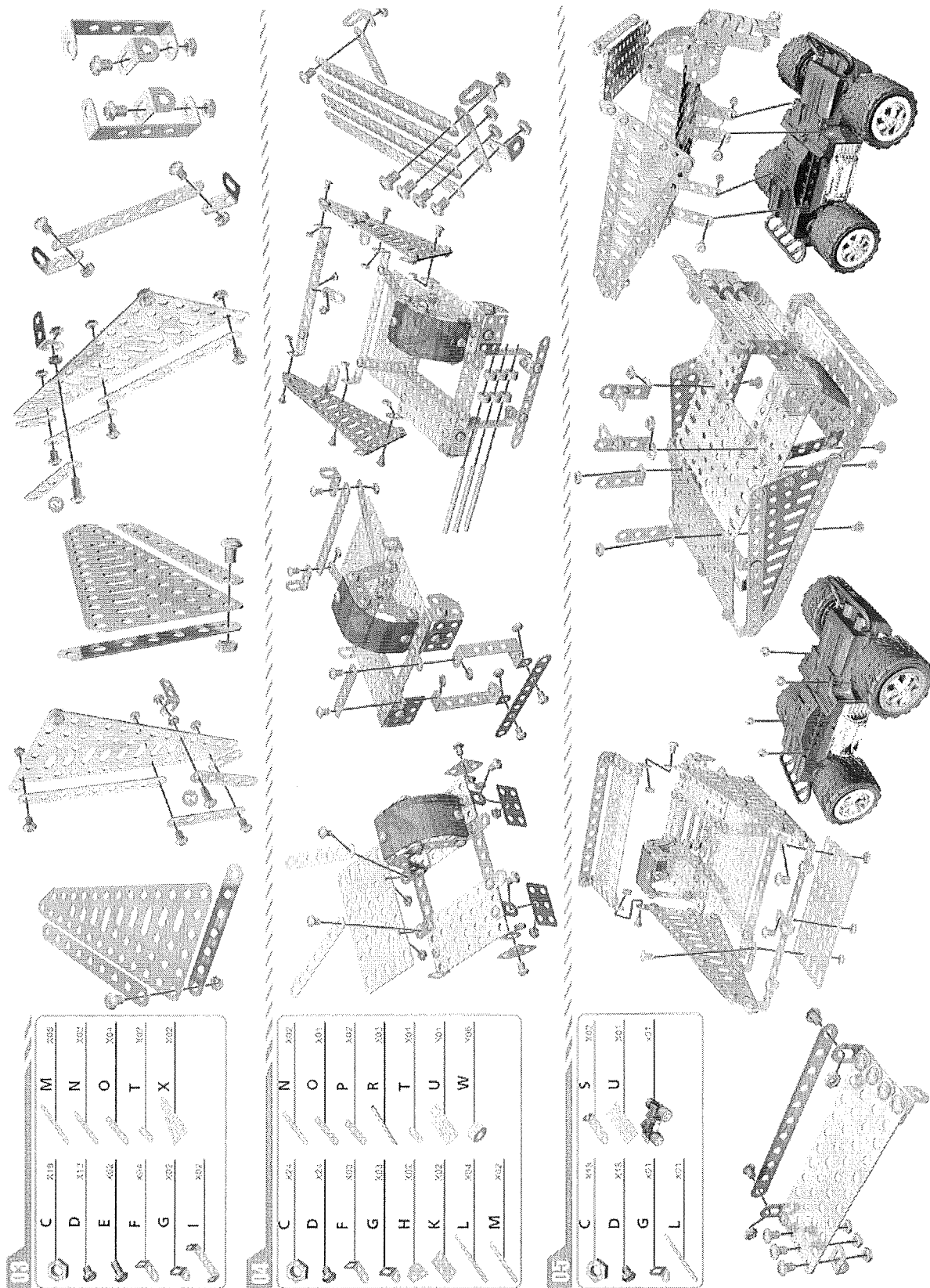

Vergissingen en technische veranderingen voorbehouden.

Verveelvoudigen in kopie of druk of op andere wijze publiceren van deze inhoud of gedeelten ervan kan slechts met toestemming van de fabrikant geschieden.